

*Baccarat*

LUMINAIRE - LIGHTING

# SOMMAIRE

## TABLE OF CONTENTS

PLAFOND - <i>CEILING</i> .....	6
LUSTRES - <i>CHANDELIERS</i> .....	8
PLAFONNIERS - <i>CEILING UNITS</i> .....	105
SUSPENSIONS - <i>CEILING LAMPS</i> .....	110
TABLE - <i>TABLE</i> .....	124
LAMPES - <i>LAMPS</i> .....	128
SOL - <i>FLOOR</i> .....	159
GRANDS LAMPADAIRES - <i>FLOOR CANDELABRA</i> .....	161
LAMPADAIRES - <i>FLOOR LAMPS</i> .....	172
MUR - <i>WALL</i> .....	174
APPLIQUES - <i>WALL UNITS</i> .....	176
MOBILIER - <i>FURNITURE</i> .....	209
AUTRES - <i>OTHERS</i> .....	211
CONSOLES - <i>CONSOLE TABLES</i> .....	214
TABLES - <i>TABLES</i> .....	216
LA SCULPTURE & ÉDITION LIMITÉE - <i>LARGE PIECES &amp; LIMITED</i> .....	221
<i>EDITION</i>	
MÉMOIRE - <i>MEMOIRE COLLECTION</i> .....	224
ACCESSOIRES - <i>ACCESSORIES</i> .....	226
ABAT-JOURS - <i>LAMPSHADES</i> .....	227
AUTRES - <i>OTHERS</i> .....	229
CACHE-PITONS - <i>CANOPIES</i> .....	230
CHAINES ET TUBES - <i>CHAINS &amp; METAL TUBES</i> .....	232
VERRINES ET COUPELLES - <i>HURRICANE &amp; SMALL CRYSTAL SHADES</i> .....	234

# LA CATEGORISATION PRODUIT

## THE PRODUCT CATEGORIZATION

### NOOS:

Les Essentiels  
Cœur de l'offre produit  
Production en continu pour maintien d'un niveau de stock optimal à la manufacture

Never Out Of Stock  
Core assortment  
Production on-going with automatic central stock replenishment

### MTO:

Sur Commande  
Sélection de produits haut de gamme (Editions Limitées, Pièces de Prestige, Lustres...) à commander toute l'année, avec des délais de livraison à confirmer au cas par cas

Made To Order  
Selection of high end products (Limited Editions, Prestige Pieces, Chandeliers...) to be ordered all year long with lead time delivery to be confirmed on case by case

### MTO Component:

Sur commande  
Sélection de pièces détachées, d'articles de réassort ou de SAV pour le Luminaire et le Bijoux (chaines, abat-jour, verrines de lustres, cordons pour pendentifs...) à commander toute l'année, avec des délais de livraison à confirmer au cas par cas.

Made To Order  
Selection of spare parts, reorder or ASS items for Lighting and Jewelry (chains, lampshades, hurricane shades, cords for pendants...) to be ordered all year long with lead time delivery to be confirmed on case by case.

### NOOS/NEW, MTO/NEW:

Les Nouveautés  
Nouvelles références de l'année à commander pour la première fois lors de la session d'achat de présentation puis tout au long de l'année (NOOS/NEW et MTO/NEW).

Novelties  
New products of the year to be ordered for the first time during the introduction buying session, and then all year long (NOOS/NEW or MTO/NEW).

# COMMENT LIRE LES FICHES TECHNIQUES

## HOW TO READ THE TECHNICAL SHEETS



**1** ZENITH ROUGE | Baccarat | 2014

**2** ZENITH LUSTRE 12L CLAIR ET ROUGE / ZENITH CHANDELIER 12L CLEAR AND RED

**3** Ce lustre, à l'architecture formellement identique à celle du Zénith clair, est révélé sous un nouveau jour grâce à sa parure de cristal rouge à l'or, iconique de Baccarat, qui magnifie ses éléments décoratifs.

**4** This chandelier, whose architecture is strictly identical to the clear Zénith one, is revealed under a new light thanks to its suit of golden red crystal, iconic of Baccarat, which magnifies its ornamental elements.

**5** Un octogone en cristal clair représente, à l'inverse, la signature Baccarat. Plusieurs options de mise en scène de votre lustre : avec ou sans abat-jour ou verrine.

**6** A clear crystal octagon conversely represents Baccarat's signature. Several options for staging your chandelier: with or without lampshade or hurricane shade.

**7** Prix - Price : 33 800 € - MTO

<b>6</b>	REF   2 807 430 CEI	2 807 431 UL	2 807 432 JETRO	2 807 433 CCC
<b>7</b>	12 x 40W E14	12 x 40W E12	12 x 40W E12	12 x 40W E14

**8** Eclairage diffus / Diffused lighting

**9** 480W max total

**10** Dimension - Size

**11** H 83,2 x L 81 x l 81 cm  
H 32,76 x L 31,89 x W 31,89 in

**12** Longueur câble - Cable length  
1 m - 39,37 in

**13** Poids - Weight  
23,5 kg - 51,81 lbs

**14** Alimentation directe - Direct power

**15** Accessoires - Accessories  
Lustre vendu sans chaîne ni cache-piton. Abat-jour ou verrines vendus séparément. Chandelier sold without chain or canopy. Lampshades or hurricane shades sold separately.

**16** Conditionnement - Packaging

**17** x1 Bois - Wood  
H 4.94 x L 10.94 x l 4.04 dm

**18** x3 Carton - Cardboard  
H 5.0 x L 6.0 x l 4.0 dm

**17** Total volume - Total volume  
0,65 m<sup>3</sup> - 22,95 ft<sup>3</sup>

**18** Total poids - Total weight  
56,55 kg - 124,66 lbs

- |   |   |  |
|---|---|--|
| <p><b>1</b> Nom de la collection<br/><i>Collection Name</i></p> <p><b>2</b> Nom du créateur<br/><i>Name of designer</i></p> <p><b>3</b> Date de création<br/><i>Date of creation</i></p> <p><b>4</b> Descriptif du produit<br/><i>Product description</i></p> <p><b>5</b> Descriptif détaillé du produit<br/><i>Detailed product description</i></p> <p><b>6</b> Code produit, norme électrique, nombre, puissance et type d'ampoule<br/><i>Product code, electrical standard, number, power and type of bulb</i></p> | <p><b>7</b> Symboles / <i>Symbols</i></p> <p><b>8</b> Type d'éclairage<br/><i>Type of lighting</i></p> <p><b>9</b> Type d'ampoule<br/><i>Type of bulb</i></p> <p><b>10</b> Puissance maximum totale<br/><i>Maximum total power</i></p> <p><b>11</b> Dimensions du produit<br/><i>Product dimensions</i></p> <p><b>12</b> Longueur du câble<br/><i>Cable length</i></p> <p><b>13</b> Poids / <i>Weight</i></p> <p><b>14</b> Type d'alimentation<br/><i>Type of power</i></p> | <p><b>15</b> Accessoires / <i>Accessories</i></p> <p><b>16</b> Type de conditionnement<br/><i>Type of packaging</i></p> <p><b>17</b> Volume total non palettisé<br/><i>Total volume without pallet</i></p> <p><b>18</b> Poids total non palettisé<br/><i>Total weight without pallet</i></p> |
|---|---|--|

Les informations figurant dans ce catalogue sont susceptibles d'évoluer légèrement.  
Please note, some information in this catalogue may be subject to change.

















Les dimensions des lustres peuvent varier de plus ou moins 5 cm.  
The chandeliers sizes may have a tolerance of more or less 2 in.

Photos non contractuelles, afin de savoir si les accessoires (abat-jour, verrines...) sont fournis avec le produit ou à commander séparément, merci de vous référer à la fiche technique du produit.  
Pictures are not contractual, please refer to the product technical specs to know whether the accessories (lampshades, hurricane shades...) are sold with or without the product.



# LEGENDE DES SYMBOLES

## SYMBOLS LEGEND

	<p>Protection de classe I / Class I protection L'équipement doit être obligatoirement relié à la terre. Le fil de terre doit toujours être plus long que les câbles de contact. / <i>The equipment must be earthed. The earth wires must always be longer than the contact wires.</i></p>	Ampoule incandescente E12 - E14 <i>Incandescent bulb E12 - E14</i>	
		Ampoule incandescente E26 - E27 <i>Incandescent bulb E26 - E27</i>	
		Ampoule halogène G4 / <i>Halogen bulb G4</i>	
	<p>Protection de classe II / Class II protection L'équipement a une double protection et ne doit pas être connecté à la prise de terre. / <i>This equipment is doubly protected and must not be earthed.</i></p>	Ampoule halogène G9 / <i>Halogen bulb G9</i>	
		Ampoule halogène GU10 / <i>Halogen bulb GU10</i>	
		Source lumineuse spécifique intégrant 1 ou plusieurs LEDs <i>Specific lighting with one LED or more</i>	
	<p>La marque TUVus atteste de la conformité à la réglementation nord-américaine (Etats-Unis) / <i>TUVus mark certifies compliance with North American regulations (United States).</i></p>	Caisse bois / <i>Wooden case</i>	
		Caisse carton / <i>Carton case</i>	
		Boîte rouge / <i>Red box</i>	
	<p>Le luminaire peut être installé sur des surfaces normalement inflammables. / <i>The light-fitting can be installed on normally inflammable surfaces.</i></p>	Référence luminaire Baccarat / <i>Baccarat lighting reference</i>	
		Fonctionnant sous tension 220-240V, construit suivant la norme EN 60598-1 (Europe, Russie, Brésil, Inde et tout autre pays reconnaissant cette norme) / <i>Under a tension of 220-240V, regarding the EN 60598-1 norm (Europe, Russia, Brasil, India and other countries identifying this norm)</i>	<b>CEI</b>
	<p>Le produit ne doit pas être déposé avec les déchets urbains. Renseignez-vous sur les dispositions en vigueur dans votre pays et sur le recyclage. / <i>The product must not be put with the household waste. Consult the regulations in your country for recycling and disposal.</i></p>	Fonctionnant sous tension 120V, construit suivant les normes UL1598 ou UL153 (Etats-Unis, Canada, Mexique et tout autre pays reconnaissant cette norme) / <i>Under a tension of 120V, regarding the UL1598 or UL153 norm (USA, Canada, Mexico and other countries identifying this norm)</i>	<b>UL</b>
		Fonctionnant sous tension 100-120V, construit suivant la norme EN 60598-1 (Japon et tout autre pays reconnaissant cette norme) / <i>Under a tension of 100-120V, regarding the EN 60598-1 norm (Japan and other countries identifying this norm)</i>	<b>JETRO</b>
	<p>Le luminaire est conçu et réalisé conformément aux normes et directives Européennes. / <i>This light-fitting is produced in accordance with European norms and directives.</i></p>	Fonctionnant sous tension 220-240V, construit suivant la norme GB7000.201 ou GB7000.204 (Chine et tout autre pays reconnaissant cette norme) / <i>Under a tension of 220-240V, regarding the GB7000.201 or GB7000.204 norm (China and other countries identifying this norm)</i>	<b>CCC</b>
		Fonctionnant sous tension 100-240V, construit suivant les normes EN 60598-1 (Europe, Russie, Brésil, Inde, Japon et tout autre pays reconnaissant cette norme) et UL1598 ou UL153 (Etats-Unis, Canada, Mexique et tout autre pays reconnaissant cette norme) / <i>Under a tension of 100-240V, regarding the EN 60598-1 norm (Europe, Russia, Brasil, India, Japan and other countries identifying this norm) and the UL1598 or UL153 norms (USA, Canada, Mexico and other countries identifying this norm).</i>	<b>IEC</b>
	<p>Ce produit est conçu pour une utilisation intérieur. Il n'est pas destiné à être installé dans une salle de bain ou dans des locaux humides. Le luminaire ne doit pas être en contact avec de l'eau. / <i>This product is designed for internal use. It is not intended to be installed in a bathroom or other damp premises. The light-fitting must not be in contact with water.</i></p>		

PLAFOND  
*CEILING*

CRINOLINE | BACCARAT | 1850

CRINOLINE LUSTRE 13L

*CRINOLINE CHANDELIER 13L*







---

CRINOLINE | BACCARAT | 1850  
CRINOLINE LUSTRE 13L  
*CRINOLINE CHANDELIER 13L*  
MTO

**CRINOLINE | BACCARAT | 1850**  
**CRINOLINE LUSTRE 13L / CRINOLINE CHANDELIER 13L**

La collection Crinoline a été créée à la fin du 19e siècle. Crinoline et son style classique évoquent les célèbres jupons du Second Empire.

Le lustre Crinoline se déploie sur une structure de bronze doré en forme d'oval maintenant un ensemble de grands prismes à dard, des octogones, des feuilles de chêne et un rideau de perles en cristal clair.

*The Crinoline collection was created at the end of the 19th century and its classic style calls to mind famous Second Empire petticoats.*

*The Crinoline chandelier fans out on a gilt bronze oval structure supporting a set of large arrowed prisms, octagons, oak leaves and a curtain of beads in clear crystal.*

MTO

REF	1 931 300 CEI 13 x 40W E27	1 931 306 UL 13 x 40W E26	1 931 307 JETRO 13 x 40W E26
	    	 	 

Eclairage diffus  
 Diffused lighting  
 520W max total



Dimension - Size  
 H 58 x L 70 x l 44 cm  
 H 22,83 x L 27,56 x W 17,32 in

Longueur câble - Cable length  
 1 m - 39,37 in

Poids - Weight  
 26 kg - 57,32 lbs

Alimentation directe - Direct power

Accessoires - Accessories  
 Lustre vendu avec un mètre de chaîne et un cache-piton adapté.  
 Chandelier sold with a 39 inch chain and a matching canopy.

Conditionnement - Packaging

 x1 Carton - Cardboard  
 H 3.97 x L 7.97 x l 5.97 dm

Total volume - Total volume  
 188,9 m<sup>3</sup> - 6 670,8 ft<sup>3</sup>

Total poids - Total weight  
 52 kg - 114,64 lbs

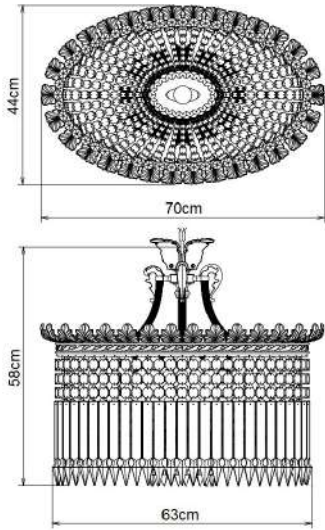



ELLIPSE | ARIK LEVY | 2011

ELLIPSE LUSTRE 16L

ELLIPSE CHANDELIER 16L



# PLAFOND - CEILING

LUSTRES - CHANDELIERS



---

ELLIPSE | ARIK LEVY | 2011

ELLIPSE LUSTRE 16L

*ELLIPSE CHANDELIER 16L*

NOOS

**ELLIPSE | ARIK LEVY | 2011**  
**ELLIPSE LUSTRE 16L / ELLIPSE CHANDELIER 16L**

Lustre ovale en cristal clair. Son design ovale est obtenu par des branches Zénith de dimension exponentielle développées sur un même plan.

Coupe centrale en cristal clair satiné éclairée par des LED (3000°K). Enfilade en inox poli, avec 2 rallonges de 70 cm fournies, et pavillon en laiton poli nickelé.

Deux options d'installation de votre lustre : avec ou sans les abat-jour en taffetas blanc.

*Oval chandelier in clear crystal. Its oval shape is achieved through the use of Zenith branches in varying lengths developed along the same lines.*

*The central bowl in satin-like crystal is illuminated by LEDs (3000°K). The tubing is in polished stainless steel, with two 27.3 in extension leads available, and the canopy in nickel-plated polished brass.*

*Two options for displaying your chandelier - with or without white taffeta lampshades.*

NOOS

REF	2 608 761 CEI 16 x 40W E14 1 x 4W LED ☐ ⓧ CE IP 20	2 608 974 UL 16 x 40W E12 1 x 4W LED ⊕ ⓧ	2 608 975 JETRO 16 x 40W E12 1 x 4W LED ☐ IP 20	2 809 613 CCC 16 x 40W E14 1 x 4W LED ☐ ⓧ Ⓡ Ⓢ IP 20
-----	---	---	--	--

Eclairage diffus  
 Diffused lighting  
 644W max total



Dimension - Size  
 H 98 x L 117 x l 81 cm  
 H 38,58 x L 46,06 x W 31,89 in

Longueur câble - Cable length  
 1 m - 39,37 in

Poids - Weight  
 30 kg - 66,14 lbs

Alimentation directe - Direct power  
 Transformateur Torique - Toric transformer

Accessoires - Accessories  
 Abat-jour vendus séparément (2603042 - 2603444).  
 Lampshades sold separately (2603042 - 2603444).

Conditionnement - Packaging

☐ x1 Bois - Wood  
 H 5.64 x L 11.74 x l 4.74 dm  
 ☐ x4 Carton - Cardboard  
 H 5.0 x L 6.0 x l 4.0 dm

Total volume - Total volume  
 0,87 m<sup>3</sup> - 30,55 ft<sup>3</sup>

Total poids - Total weight  
 70,07 kg - 154,48 lbs

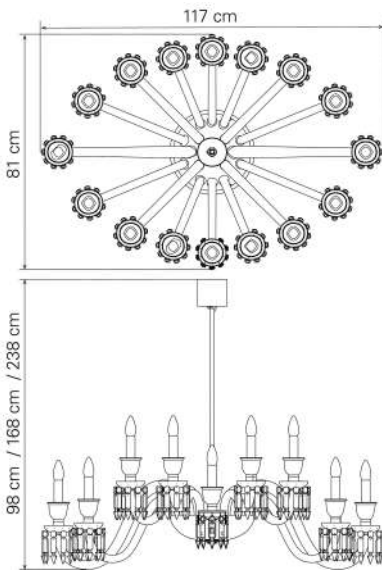



ETRANGE ZENITH | PHILIPPE STARCK | 2013

ZENITH SUR LA LAGUNE LUSTRE 15L CERFS JAUNE ACIDE EDITION LIMITEE 50 EX

ZENITH SUR LA LAGUNE CHANDELIER 15L ACID YELLOW DEERS LIMITED EDITION 50 EX



# PLAFOND - CEILING

## LUSTRES - CHANDELIERS



---

ETRANGE ZENITH | PHILIPPE STARCK | 2013  
ZENITH SUR LA LAGUNE LUSTRE 15L CERFS JAUNE ACIDE EDITION LIMITEE 50 EX  
ZENITH SUR LA LAGUNE CHANDELIER 15L ACID YELLOW DEERS LIMITED EDITION 50 EX  
MTO



---

ETRANGE ZENITH | PHILIPPE STARCK | 2013  
ZENITH SUR LA LAGUNE LUSTRE 15L PERROQUETS MULTICOLORES EDITION LIMITEE 50 EX  
ZENITH SUR LA LAGUNE CHANDELIER 15L PARROTS LIMITED EDITION 50 EX  
MTO



**ETRANGE ZENITH | PHILIPPE STARCK | 2013**  
**ZENITH SUR LA LAGUNE LUSTRE 15L CERFS JAUNE ACIDE EDITION LIMITEE**  
**50 EX / ZENITH SUR LA LAGUNE CHANDELIER 15L ACID YELLOW DEERS**  
**LIMITED EDITION 50 EX**

Lustre 15 lumières sur la base d'un lustre Zénith 24 lumières en cristal clair composé de 15 branches Zénith torsadées, 3 têtes de cerfs jaune acide et 18 feuilles noires enrobées de feuilles d'or en verre de Murano. 15 abat-jour Zénith blancs inclus.  
 Lustre disponible avec d'autres couleurs ou animaux sur demande.

*15-light chandelier based on a 24-light Zénith chandelier in clear crystal consisting of 15 twisted Zénith arms, 3 acid yellow deers and 18 black and gold leaves in Murano glass. 15 white Zénith lampshades included.*  
*Chandelier available with other colors or animals upon request.*

MTO

REF	2 805 554 CEI 15 x 40W E14 ☐ ⚡ CE IP 20	2 805 555 UL 15 x 40W E12 ⊕ ⚡	2 805 556 JETRO 15 x 40W E12 ☐ IP 20	2 805 557 CCC 15 x 40W E14 ☐ ▽ CC IP 20
-----	---	-------------------------------------	--	---

Eclairage diffus  
*Diffused lighting*  
 600W max total  
 Dimension - Size  
 H 116 x L 109 x l 109 cm  
 H 45,67 x L 42,91 x W 42,91 in  
 Longueur câble - Cable length  
 1 m - 39,37 in  
 Poids - Weight  
 65 kg - 143,3 lbs  
 Alimentation directe - Direct power  
 Accessoires - Accessories  
 Lustre vendu sans chaîne ni cache-piton.  
 Lustre vendu avec 15 abat-jour Zénith blancs.  
*Chandelier sold without chain or canopy.*  
*Chandelier sold with 15 white Zénith lampshades.*

Conditionnement - Packaging

☐ x1 Bois - Wood  
 H 5.64 x L 11.74 x l 4.74 dm  
 ☐ x10 Carton - Cardboard  
 H 5.0 x L 6.0 x l 4.0 dm  
 ☐ x1 Carton - Cardboard  
 H 3.0 x L 6.0 x l 4.0 dm

Total volume - Total volume  
 1,73 m<sup>3</sup> - 61,09 ft<sup>3</sup>

Total poids - Total weight  
 123 kg - 271,17 lbs

**ETRANGE ZENITH | PHILIPPE STARCK | 2013**  
**ZENITH SUR LA LAGUNE LUSTRE 15L PERROQUETS MULTICOLORES**  
**EDITION LIMITEE 50 EX / ZENITH SUR LA LAGUNE CHANDELIER 15L**  
**PARROTS LIMITED EDITION 50 EX**

Lustre 15 lumières sur la base d'un lustre Zénith 24 lumières en cristal clair composé de 15 branches Zénith torsadées, 3 perroquets multicolores (un à prédominance bleu, le deuxième rouge et le troisième vert) et 18 feuilles jaune acide en verre de Murano. 15 abat-jour Zénith blancs inclus.  
 Lustre disponible avec d'autres couleurs ou animaux sur demande.

*15-light chandelier based on a 24-light Zénith chandelier in clear crystal consisting of 15 twisted Zénith arms, 3 multi-colored parrots (one predominantly blue, the second red and the third green) and 18 acid yellow leaves in Murano glass. 15 white Zénith lampshades included.*  
*Chandelier available with other colors or animals upon request.*

MTO

REF	2 806 402 CEI 15 x 40W E14 ☐ ⚡ CE IP 20	2 806 403 UL 15 x 40W E12 ⊕ ⚡	2 806 405 JETRO 15 x 40W E12 ☐ IP 20	2 806 424 CCC 15 x 40W E14 ☐ ▽ CC IP 20
-----	---	-------------------------------------	--	---

Eclairage diffus  
*Diffused lighting*  
 600W max total  
 Dimension - Size  
 H 116 x L 109 x l 109 cm  
 H 45,67 x L 42,91 x W 42,91 in  
 Longueur câble - Cable length  
 1 m - 39,37 in  
 Poids - Weight  
 65 kg - 143,3 lbs  
 Alimentation directe - Direct power  
 Accessoires - Accessories  
 Lustre vendu sans chaîne ni cache-piton.  
 Lustre vendu avec 15 abat-jour Zénith blancs.  
*Chandelier sold without chain or canopy.*  
*Chandelier sold with 15 white Zénith lampshades.*

Conditionnement - Packaging

☐ x1 Bois - Wood  
 H 5.64 x L 11.74 x l 4.74 dm  
 ☐ x10 Carton - Cardboard  
 H 5.0 x L 6.0 x l 4.0 dm  
 ☐ x1 Carton - Cardboard  
 H 3.0 x L 6.0 x l 4.0 dm

Total volume - Total volume  
 1,73 m<sup>3</sup> - 61,09 ft<sup>3</sup>

Total poids - Total weight  
 123 kg - 271,17 lbs

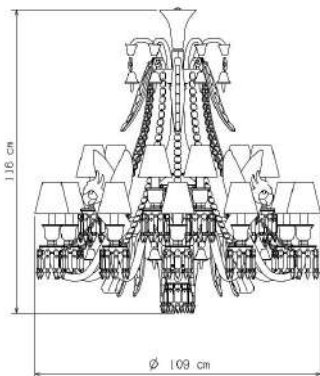
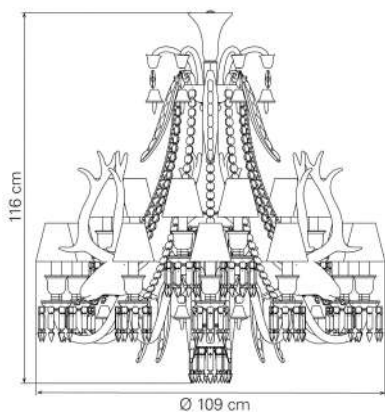

LADY CRINOLINE CLASSIQUE | JEAN-MARC GADY | 2013

LADY CRINOLINE LUSTRE CLASSIQUE 1 MODULE

LADY CRINOLINE CHANDELIER CLASSIC 1 MODULE





# PLAFOND - CEILING

LUSTRES - CHANDELIERS



LADY CRINOLINE CLASSIQUE | JEAN-MARC GADY | 2013  
LADY CRINOLINE LUSTRE CLASSIQUE 1 MODULE  
LADY CRINOLINE CHANDELIER CLASSIC 1 MODULE  
MTO



LADY CRINOLINE CLASSIQUE | JEAN-MARC GADY | 2013  
LADY CRINOLINE LUSTRE CLASSIQUE 3 MODULES  
LADY CRINOLINE CHANDELIER CLASSIC 3 MODULES  
MTO

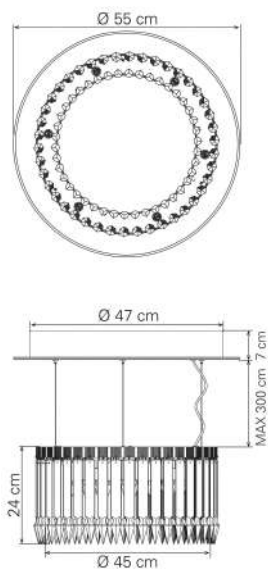

**LADY CRINOLINE CLASSIQUE | JEAN-MARC GADY | 2013**  
**LADY CRINOLINE LUSTRE CLASSIQUE 1 MODULE / LADY CRINOLINE**  
**CHANDELIER CLASSIC 1 MODULE**

Version Classique 1 module avec éclairage halogène. Le module se compose d'une couronne de 42 grands prismes à dard avec des cannelures gravées sur une face et de 42 petits prismes. Une structure en inox poli (cannelures sablées dans le prolongement des prismes, décor sur le dessus qui se reflète dans le miroir) accueille le système d'éclairage. Pavillon en miroir avec bord en inox poli chromé. 3 filins en inox réglables (3 m maximum) et un fil électrique transparent courant autour d'un des filins.

*1 module Classic version with halogen light. The module consists of a 42 large spiked prisms crown with satinlike grooves on one side and 42 small spiked prisms, a structure in polished stainless steel (satinlike grooves along prisms, pattern on the top reflecting in the mirror), welcoming the lighting system. Mirrored canopy with a stainless steel polished chrome edge. 3 stainless steel adjustable cables (3 m maximum) and a transparent electrical wire running along one of the steel cables.*

MTO

REF | 2 802 371 CEI | 2 802 372 UL | 2 802 373 JETRO  
 6 x 40W G9 | 6 x 40W G9 | 6 x 40W G9

Eclairage diffus  
 Diffused lighting  
 240W max total  
 Dimension - Size  
 H 300 x L 55 x l 55 cm  
 H 118,11 x L 21,65 x W 21,65 in  
 Longueur câble - Cable length  
 3,5 m - 137,8 in  
 Poids - Weight  
 19 kg - 41,89 lbs  
 Alimentation directe - Direct power  
 Conditionnement - Packaging  
 x1 Carton - Cardboard  
 H 4.0 x L 8.0 x l 6.0 dm  
 Total volume - Total volume  
 0,26 m<sup>3</sup> - 9,32 ft<sup>3</sup>  
 Total poids - Total weight  
 27,81 kg - 61,31 lbs

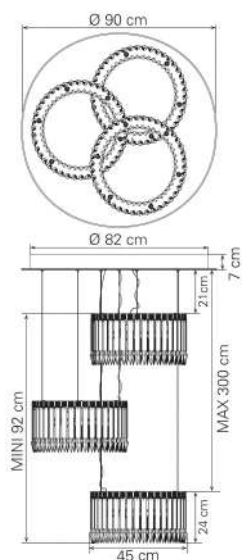

**LADY CRINOLINE CLASSIQUE | JEAN-MARC GADY | 2013**  
**LADY CRINOLINE LUSTRE CLASSIQUE 3 MODULES / LADY CRINOLINE**  
**CHANDELIER CLASSIC 3 MODULES**

Version Classique 3 modules avec éclairage halogène. Chaque module se compose d'une couronne de 42 grands prismes à dard avec des cannelures gravées sur une face et de 42 petits prismes. Une structure en inox poli (cannelures sablées dans le prolongement des prismes, décor sur le dessus qui se reflète dans le miroir) accueille le système d'éclairage. Pavillon en miroir avec bord en inox poli chromé. 9 filins en inox réglables (3 m maximum) et un fil électrique transparent courant autour d'un des filins sur chaque module.

*3 modules Classic version with halogen light. Each module consists of a 42 large spiked prisms crown with satinlike grooves on one side and 42 small spiked prisms, a structure in polished stainless steel (satinlike grooves along prisms, pattern on the top reflecting in the mirror), welcoming the lighting system. Mirrored canopy with a stainless steel polished chrome edge. 9 stainless steel adjustable cables (3 m maximum) and a transparent electrical wire running along one of the steel cables on each module.*

MTO

REF | 2 803 521 CEI | 2 803 522 UL | 2 803 523 JETRO  
 18 x 40W G9 | 18 x 40W G9 | 18 x 40W G9

Eclairage diffus  
 Diffused lighting  
 720W max total  
 Dimension - Size  
 H 300 x L 90 x l 90 cm  
 H 118,11 x L 35,43 x W 35,43 in  
 Longueur câble - Cable length  
 3,5 m - 137,8 in  
 Poids - Weight  
 50 kg - 110,23 lbs  
 Alimentation directe - Direct power  
 Conditionnement - Packaging  
 x1 Bois - Wood  
 H 2.74 x L 10.19 x l 9.79 dm  
 x1 Carton - Cardboard  
 H 4.0 x L 8.0 x l 6.0 dm  
 x1 Carton - Cardboard  
 H 5.0 x L 6.0 x l 4.0 dm  
 Total volume - Total volume  
 0,66 m<sup>3</sup> - 23,2 ft<sup>3</sup>  
 Total poids - Total weight  
 86,48 kg - 190,65 lbs





LE ROI SOLEIL | MARCEL WANDERS | 2016

LE ROI SOLEIL LUSTRE 24L

LE ROI SOLEIL CHANDELIER 24L





LE ROI SOLEIL | MARCEL WANDERS | 2016

LE ROI SOLEIL LUSTRE 40L

LE ROI SOLEIL CHANDELIER 40L





# PLAFOND - CEILING

LUSTRES - CHANDELIERS



---

LE ROI SOLEIL | MARCEL WANDERS | 2016  
LE ROI SOLEIL LUSTRE 24L  
LE ROI SOLEIL CHANDELIER 24L  
NOOS



---

LE ROI SOLEIL | MARCEL WANDERS | 2016  
LE ROI SOLEIL LUSTRE 40L  
LE ROI SOLEIL CHANDELIER 40L  
MTO

LE ROI SOLEIL | MARCEL WANDERS | 2016  
LE ROI SOLEIL LUSTRE 24L / LE ROI SOLEIL CHANDELIER 24L

Ce lustre majestueux, relecture contemporaine de l'icône Zénith, se révèle sous un nouveau jour grâce à sa silhouette sphérique actuelle et intemporelle.

Ses branches torsadées réalisées dans la grande tradition verrière et ses abat-jour galbés en cristal taillé pontil ont été spécialement imaginés pour dessiner une sphère parfaite.

Prismes à dard, chaînes d'octogones et roseaux viennent orner ce lustre de 24L.

Un octogone en cristal rouge illustre la signature de Baccarat, il est relié à un prisme à dard signé Marcel Wanders. Lustre compatible avec chaînes et cache-pitons pour lustres 36-48L.

*This majestic chandelier, a contemporary twist of the iconic Zénith chandelier, is revealed under a new light thanks to its current and timeless spherical figure.*

*Cabled arms in the grand tradition of glassmaking and its round shape-cut curved crystal lampshades have been specifically conceived to draw a perfect spherical shape.*

*Spiked prisms, festoons of octagons and scrolls come adorning this 24L chandelier.*

*A red crystal octagon represents the Baccarat signature and is linked to a spiked prism signed by Marcel Wanders. Chandelier compatible with chains and canopies for 36-48L chandeliers.*

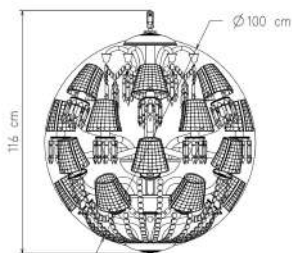

NOOS

REF	2 810 321 CEI 24 x 40W E14 ☐ ⓧ CE IP 20	2 810 322 UL 24 x 40W E12 ⊕ ⓧ	2 810 323 JETRO 24 x 40W E12 ☐ IP 20	2 810 324 CCC 24 x 40W E14 ☐ ▽ CC IP 20
-----	---	-------------------------------------	--	---

Eclairage diffus  
Diffused lighting  
960W max total

Dimension - Size  
H 115 x L 100 x l 100 cm  
H 45,28 x L 39,37 x W 39,37 in

Longueur câble - Cable length  
1 m - 39,37 in

Poids - Weight  
90 kg - 198,42 lbs

Alimentation directe - Direct power

Accessoires - Accessories  
Chaînes (2001378, 2001352) et cache-pitons (1065019, 1065027) en finition nickelée ou dorée vendus séparément. Lustre vendu avec 24 abat-jour en cristal.  
Chains (2001378, 2001352) and canopies (1065019, 1065027) nicked or gilded finish are sold separately. Chandelier sold with 24 crystal lampshades.

Conditionnement - Packaging

☐ x1 Bois - Wood  
H 5.69 x L 14.39 x l 4.74 dm  
☐ x5 Carton - Cardboard  
H 5.0 x L 6.0 x l 4.0 dm  
☐ x4 Carton - Cardboard  
H 3.0 x L 6.0 x l 4.0 dm

Total volume - Total volume  
1,13 m<sup>3</sup> - 39,98 ft<sup>3</sup>

Total poids - Total weight  
147,62 kg - 325,45 lbs

LE ROI SOLEIL | MARCEL WANDERS | 2019  
LE ROI SOLEIL LUSTRE 24L SOIR DE BAL / LE ROI SOLEIL CHANDELIER 24L BALL NIGHT

Réinterprétation tout en légèreté du somptueux lustre sphérique « Le Roi Soleil », « Le Roi Soleil Soir de Bal » se pare d'abat-jour en tissu plissé et célèbre l'élégance des classiques de Baccarat.

Ses branches torsadées réalisées dans la grande tradition verrière et ses abat-jour galbés en tissu blanc plissé ont été spécialement imaginés pour dessiner une sphère parfaite.

Prismes à dard, chaînes d'octogones et roseaux viennent orner ce lustre de 24L.

Un octogone en cristal rouge illustre la signature de Baccarat, il est relié à un prisme à dard signé Marcel Wanders. Lustre compatible avec chaînes et cache-pitons pour lustres 36-48L.

*Reinterpretation of the sumptuous spherical "Le Roi Soleil" chandelier, "Le Roi Soleil Ball Night" with its fabric shades brings a touch of lightness and celebrates the elegance of Baccarat classics.*

*Its twisted arms made in the grand tradition of crystalmaking and its curved lampshades in pleated fabric have been specifically created to draw a perfect spherical shape.*

*Arrowed prisms, chains of octagons and reed shaped arms adorn this 24-light chandelier.*

*A red crystal octagon represents Baccarat signature and is linked to an arrowed prism signed by Marcel Wanders. Chandelier compatible with chains and canopies for 36-48L chandeliers.*

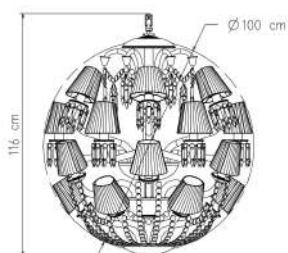

NOOS/NEW

REF	2 813 569 CEI 24 x 40W E14 ☐ ⓧ CE IP 20	2 813 570 UL 24 x 40W E12 ⊕ ⓧ	2 813 572 CCC 24 x 40W E14 ☐ ⓧ CC IP 20	2 813 571 JETRO 24 x 40W E12 ☐ IP 20
-----	---	-------------------------------------	---	--

Eclairage diffus  
Diffused lighting  
960W max total

Dimension - Size  
H 115 x L 100 x l 100 cm  
H 45,28 x L 39,37 x W 39,37 in

Longueur câble - Cable length  
1 m - 39,37 in

Poids - Weight  
78 kg - 171,96 lbs

Alimentation directe - Direct power

Accessoires - Accessories  
Chaînes (2001378, 2001352) et cache-pitons (1065019, 1065027) en finition nickelée ou dorée vendus séparément. Lustre vendu avec 24 abat-jour en tissu.  
Chains (2001378, 2001352) and canopies (1065019, 1065027) nicked or gilded finish are sold separately. Chandelier sold with 24 fabric lampshades.

Conditionnement - Packaging

☐ x1 Bois - Wood  
H 5.69 x L 14.39 x l 4.74 dm  
☐ x5 Carton - Cardboard  
H 5.0 x L 6.0 x l 4.0 dm  
☐ x4 Carton - Cardboard  
H 3.0 x L 6.0 x l 4.0 dm

Total volume - Total volume  
1,13 m<sup>3</sup> - 39,98 ft<sup>3</sup>

Total poids - Total weight  
135,62 kg - 298,99 lbs

LE ROI SOLEIL | MARCEL WANDERS | 2016  
LE ROI SOLEIL LUSTRE 40L / LE ROI SOLEIL CHANDELIER 40L

Ce lustre majestueux, relecture contemporaine de l'icône Zénith, se révèle sous un nouveau jour grâce à sa silhouette sphérique actuelle et intemporelle.

Ses branches torsadées réalisées dans la grande tradition verrière et ses abat-jour galbés en cristal taillé pontil ont été spécialement imaginés pour dessiner une sphère parfaite.

Prismes à dard, chaînes d'octogones et roseaux viennent orner ce lustre de 40L.

Un octogone en cristal rouge illustre la signature de Baccarat, il est relié à un prisme à dard signé Marcel Wanders. Lustre compatible avec chaînes et cache-pitons pour lustres 36-48L.

*This majestic chandelier, a contemporary twist of the iconic Zénith chandelier, is revealed under a new light thanks to its current and timeless spherical figure.*

*Cabled arms in the grand tradition of glassmaking and its round shape-cut curved crystal lampshades have been specifically conceived to draw a perfect spherical shape.*

*Spiked prisms, festoons of octagons and scrolls come adorning this 40L chandelier.*

*A red crystal octagon represents the Baccarat signature and is linked to a spiked prism signed by Marcel Wanders. Chandelier compatible with chains and canopies for 36-48L chandeliers.*

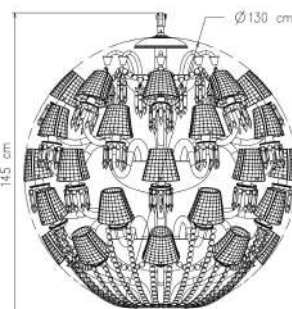

MTO

REF	2 810 330 CEI 40 x 40W E14 ☐ ⓧ CE IP 20	2 810 331 UL 40 x 40W E12 ⊕ ⓧ	2 810 332 JETRO 40 x 40W E12 ☐ IP 20	2 810 333 CCC 40 x 40W E14 ☐ ▽ CC IP 20
-----	---	-------------------------------------	--	---

Eclairage diffus  
Diffused lighting  
1600W max total

Dimension - Size  
H 145 x L 130 x l 130 cm  
H 57,09 x L 51,18 x W 51,18 in

Longueur câble - Cable length  
1 m - 39,37 in

Poids - Weight  
180 kg - 396,83 lbs

Alimentation directe - Direct power

Accessoires - Accessories  
Chaînes (2001378, 2001352) et cache-pitons (1065019, 1065027) en finition nickelée ou dorée vendus séparément. Lustre vendu avec 40 abat-jour en cristal.  
Chains (2001378, 2001352) and canopies (1065019, 1065027) nicked or gilded finish are sold separately. Chandelier sold with 40 crystal lampshades.

Conditionnement - Packaging

☐ x1 Bois - Wood  
H 7.19 x L 18.64 x l 6.24 dm  
☐ x14 Carton - Cardboard  
H 5.0 x L 6.0 x l 4.0 dm  
☐ x7 Carton - Cardboard  
H 3.0 x L 6.0 x l 4.0 dm

Total volume - Total volume  
2,8 m<sup>3</sup> - 99,02 ft<sup>3</sup>

Total poids - Total weight  
300,91 kg - 663,39 lbs

LE ROI SOLEIL | MARCEL WANDERS | 2019  
 LE ROI SOLEIL LUSTRE 40L SOIR DE BAL / LE ROI SOLEIL CHANDELIER 40L  
 BALL NIGHT

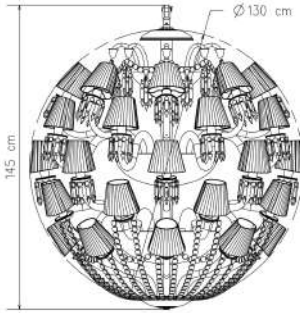

Réinterprétation tout en légèreté du somptueux lustre sphérique « Le Roi Soleil », « Le Roi Soleil Soir de Bal » se pare d'abat-jour en tissu plissé et célèbre l'élégance des classiques de Baccarat. Ses branches torsadées réalisées dans la grande tradition verrière et ses abat-jour galbés en tissu blanc plissé ont été spécialement imaginés pour dessiner une sphère parfaite. Prismes à dard, chaînes d'octogones et roseaux viennent orner ce lustre de 40L. Un octogone en cristal rouge illustre la signature de Baccarat, il est relié à un prisme à dard signé Marcel Wanders. Lustre compatible avec chaînes et cache-pitons pour lustres 36-48L.

*Reinterpretation of the sumptuous spherical "Le Roi Soleil" chandelier, "Le Roi Soleil Ball Night" with its fabric shades brings a touch of lightness and celebrates the elegance of Baccarat classics. Its twisted arms made in the grand tradition of crystalmaking and its curved lampshades in pleated fabric have been specifically created to draw a perfect spherical shape. Arrowed prisms, chains of octagons and reed shaped arms adorn this 40-light chandelier. A red crystal octagon represents Baccarat signature and is linked to an arrowed prism signed by Marcel Wanders. Chandelier compatible with chains and canopies for 36-48-light chandeliers.*

MTO/NEW

REF	2 813 577 CEI 40 x 40W E14 □ ⓧ CE IP 20	2 813 578 UL 40 x 40W E12 Ⓧ ⓧ	2 813 580 CCC 40 x 40W E14 □ ⓧ Ⓧ IP 20	2 813 579 JETRO 40 x 40W E12 □ IP 20
-----	---	-------------------------------------	--	--

Eclairage diffus  
 Diffused lighting  
 1600W max total

Dimension - Size  
 H 145 x L 130 x l 130 cm  
 H 57,09 x L 51,18 x W 51,18 in

Longueur câble - Cable length  
 1 m - 39,37 in

Poids - Weight  
 146 kg - 327,87 lbs

Alimentation directe - Direct power

Accessoires - Accessories  
 Chaînes (2001378, 2001352) et cache-pitons (1065019, 1065027) en finition nickelée ou dorée vendus séparément. Lustre vendu avec 40 abat-jour en tissu.  
 Chains (2001378, 2001352) and canopies (1065019, 1065027) nickered or gilded finish are sold separately. Chandelier sold with 40 fabric lampshades.

Conditionnement - Packaging  
 □ x1 Bois - Wood  
 H 7.19 x L 18.64 x l 6.24 dm  
 □ x14 Carton - Cardboard  
 H 5.0 x L 6.0 x l 4.0 dm  
 □ x7 Carton - Cardboard  
 H 3.0 x L 6.0 x l 4.0 dm

Total volume - Total volume  
 2,8 m<sup>3</sup> - 99,02 ft<sup>3</sup>

Total poids - Total weight  
 266,91 kg - 588,44 lbs





MARIE COQUINE | PHILIPPE STARCK | 2011

MARIE COQUINE LUSTRE 12L

*MARIE COQUINE CHANDELIER 12L*



MARIE COQUINE | PHILIPPE STARCK | 2011  
 MARIE COQUINE LUSTRE 12L / MARIE COQUINE CHANDELIER 12L

Lustre Zénith 12 lumières surmonté d'un parapluie ivoire, poignée en bois de châtaignier. Abat-jour Zénith en taffetas blanc plissé. Un octogone en cristal rouge illustre la signature de Baccarat, il est relié à un prisme à dard signé Starck. Signature « Baccarat STARCK » sur la bague métallique de la poignée du parapluie.

12-light Zénith chandelier topped by an ivory umbrella, chesnut wood handle. White pleated taffeta Zenith lampshades. The Baccarat signature ornament, a red crystal octagon is linked to an arrowed prism signed by Starck. "Baccarat STARCK" signature on the metallic band on the umbrella handle.

MTO

REF	2 608 058 CEI 12 x 40W E14 □ X CE IP 20	2 608 059 UL 12 x 40W E12 ⊕ ⊖	2 608 060 JETRO 12 x 40W E12 □ IP 20	2 608 061 CCC 12 x 40W E14 □ V CC IP 20
-----	---	-------------------------------------	--	---

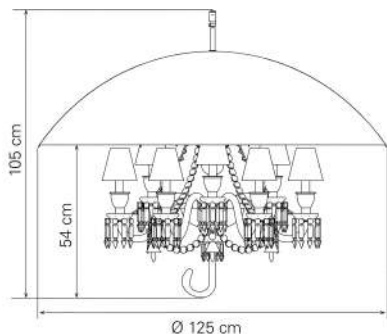

Eclairage mixte  
 Mixed lighting  
 480W max total

Dimension - Size  
 H 105 x L 125 x l 125 cm  
 H 41,34 x L 49,21 x W 49,21 in

Longueur câble - Cable length  
 1 m - 39,37 in

Poids - Weight  
 27 kg - 59,52 lbs

Alimentation directe - Direct power

Conditionnement - Packaging  
 □ x1 Bois - Wood  
 H 4.94 x L 10.94 x l 4.04 dm  
 ■ x3 Carton - Cardboard  
 H 5.0 x L 6.0 x l 4.0 dm

Total volume - Total volume  
 0,65 m<sup>3</sup> - 22,95 ft<sup>3</sup>

Total poids - Total weight  
 60,6 kg - 133,6 lbs





MILLE NUITS | MATHIAS | 1999

MILLE NUITS LUSTRE 12L

MILLE NUITS CHANDELIER 12L

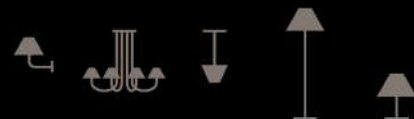



MILLE NUITS | MATHIAS | 1999

MILLE NUITS LUSTRE 18L

MILLE NUITS CHANDELIER 18L

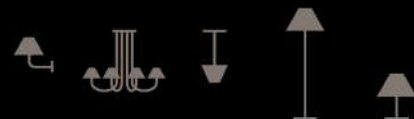



MILLE NUITS | MATHIAS | 1999

MILLE NUITS LUSTRE 36L

MILLE NUITS CHANDELIER 36L





# PLAFOND - CEILING

## LUSTRES - CHANDELIERS



MILLE NUITS | MATHIAS | 1999  
MILLE NUITS LUSTRE 06L  
MILLE NUITS CHANDELIER 06L  
NOOS



MILLE NUITS | MATHIAS | 1999  
MILLE NUITS LUSTRE 08L  
MILLE NUITS CHANDELIER 08L  
NOOS



MILLE NUITS | MATHIAS | 1999  
MILLE NUITS LUSTRE 08L PV  
MILLE NUITS CHANDELIER 08L HSH  
MTO



MILLE NUITS | MATHIAS | 1999  
MILLE NUITS LUSTRE 12L  
MILLE NUITS CHANDELIER 12L  
NOOS

# PLAFOND - CEILING

## LUSTRES - CHANDELIERS



MILLE NUITS | MATHIAS | 1999  
MILLE NUITS LUSTRE 12L PV  
MILLE NUITS CHANDELIER 12L HSH  
MTO



MILLE NUITS | MATHIAS | 1999  
MILLE NUITS LUSTRE 18L  
MILLE NUITS CHANDELIER 18L  
NOOS



MILLE NUITS | MATHIAS | 1999  
MILLE NUITS LUSTRE 18L PV  
MILLE NUITS CHANDELIER 18L HSH  
MTO



MILLE NUITS | MATHIAS | 1999  
MILLE NUITS LUSTRE 24L  
MILLE NUITS CHANDELIER 24L  
MTO

# PLAFOND - CEILING

## LUSTRES - CHANDELIERS



MILLE NUITS | MATHIAS | 1999  
MILLE NUITS LUSTRE 24L PV  
MILLE NUITS CHANDELIER 24L HSH  
MTO



MILLE NUITS | MATHIAS | 1999  
MILLE NUITS LUSTRE 36L  
MILLE NUITS CHANDELIER 36L  
MTO



MILLE NUITS | MATHIAS | 1999  
MILLE NUITS LUSTRE 36L PV  
MILLE NUITS CHANDELIER 36L HSH  
MTO



MILLE NUITS | MATHIAS | 1999  
MILLE NUITS LUSTRE 42L  
MILLE NUITS CHANDELIER 42L  
MTO



# PLAFOND - CEILING

LUSTRES - CHANDELIERS



MILLE NUITS | MATHIAS | 1999  
MILLE NUITS LUSTRE 42L PV  
MILLE NUITS CHANDELIER 42L HSH  
MTO

**MILLE NUITS | MATHIAS | 1999**  
**MILLE NUITS LUSTRE 06L / MILLE NUITS CHANDELIER 06L**

Lustre tout en cristal taillé biseau. *Chandelier entirely in bevelled cut crystal.*  
 Branches pleines, roseaux droits et roseaux courbes en cristal taillé biseau. *Solid branches, straight and curved scrolls in bevelled cut crystal.*  
 Ornaments : hexagones et prismes. *Ornaments: hexagons and prisms.*  
 Une pampille en cristal rouge illustre la signature de Baccarat. *One red crystal drop represents the Baccarat signature.*

NOOS

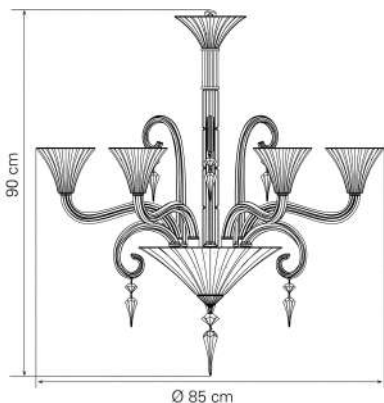

REF	2 609 505 CEI 11 x 25W G9	2 609 506 UL 11 x 25W G9	2 609 507 JETRO 11 x 25W G9	2 609 508 CCC 11 x 25W G9

Eclairage diffus  
*Diffused lighting*  
 275W max total  
 Dimension - Size  
 H 90 x L 85 x l 85 cm  
 H 35,43 x L 33,46 x W 33,46 in  
 Longueur câble - Cable length  
 1 m - 39,37 in  
 Poids - Weight  
 18,55 kg - 40,9 lbs  
 Alimentation directe - Direct power  
 Accessoires - Accessories  
 Lustre vendu sans chaîne ni cache-piton.  
*Chandelier sold without chain or canopy.*

Conditionnement - Packaging  
 x1 Bois - Wood  
 H 6.14 x L 12.04 x l 5.24 dm  
 x1 Carton - Cardboard  
 H 5.0 x L 6.0 x l 4.0 dm  
 Total volume - Total volume  
 0,51 m<sup>3</sup> - 17,9 ft<sup>3</sup>  
 Total poids - Total weight  
 50,31 kg - 110,91 lbs

**MILLE NUITS | MATHIAS | 1999**  
**MILLE NUITS LUSTRE 08L / MILLE NUITS CHANDELIER 08L**

Lustre tout en cristal taillé biseau. *Chandelier entirely in bevelled cut crystal.*  
 Branches pleines, roseaux droits et roseaux courbes en cristal taillé biseau. *Solid branches, straight and curved scrolls in bevelled cut crystal.*  
 Ornaments : hexagones et prismes. *Ornaments: hexagons and prisms.*  
 Une pampille en cristal rouge illustre la signature de Baccarat. *One red crystal drop represents the Baccarat signature.*

NOOS

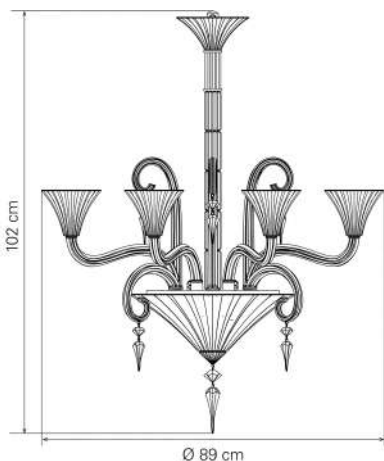

REF	2 609 513 CEI 14 x 25W G9	2 609 514 UL 14 x 25W G9	2 609 515 JETRO 14 x 25W G9	2 609 516 CCC 14 x 25W G9

Eclairage diffus  
*Diffused lighting*  
 350W max total  
 Dimension - Size  
 H 102 x L 89 x l 89 cm  
 H 40,16 x L 35,04 x W 35,04 in  
 Longueur câble - Cable length  
 1 m - 39,37 in  
 Poids - Weight  
 25,21 kg - 55,58 lbs  
 Alimentation directe - Direct power  
 Accessoires - Accessories  
 Lustre vendu sans chaîne ni cache-piton.  
*Chandelier sold without chain or canopy.*

Conditionnement - Packaging  
 x1 Bois - Wood  
 H 6.14 x L 12.04 x l 5.24 dm  
 x1 Carton - Cardboard  
 H 5.0 x L 6.0 x l 4.0 dm  
 x1 Carton - Cardboard  
 H 3.0 x L 6.0 x l 4.0 dm  
 Total volume - Total volume  
 0,58 m<sup>3</sup> - 20,45 ft<sup>3</sup>  
 Total poids - Total weight  
 59,35 kg - 130,84 lbs

**MILLE NUITS | MATHIAS | 1999**  
**MILLE NUITS LUSTRE 08L PV / MILLE NUITS CHANDELIER 08L HSH**

Lustre tout en cristal taillé biseau. *Chandelier entirely in bevelled cut crystal.*  
 Branches pleines, roseaux droits et roseaux courbes en cristal taillé biseau. *Solid branches, straight and curved scrolls in bevelled cut crystal.*  
 Ornaments : hexagones et prismes. *Ornaments: hexagons and prisms.*  
 Une pampille en cristal rouge illustre la signature de Baccarat. *One red crystal drop represents the Baccarat signature.*  
 Verrines à commander séparément. *Hurricane shades to be ordered separately.*

MTO

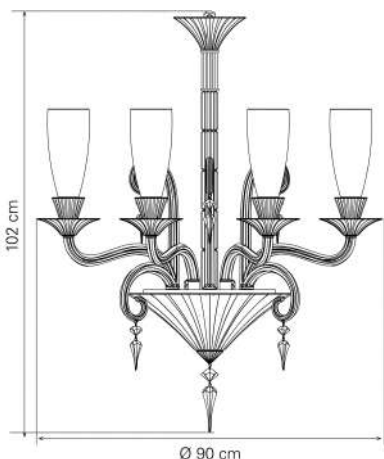

REF	2 609 517 CEI 14 x 25W G9	2 609 518 UL 14 x 25W G9	2 609 519 JETRO 14 x 25W G9	2 609 520 CCC 14 x 25W G9

Eclairage diffus  
*Diffused lighting*  
 350W max total  
 Dimension - Size  
 H 102 x L 90 x l 90 cm  
 H 40,16 x L 35,43 x W 35,43 in  
 Longueur câble - Cable length  
 1 m - 39,37 in  
 Poids - Weight  
 33,22 kg - 73,24 lbs  
 Alimentation directe - Direct power  
 Accessoires - Accessories  
 Lustre vendu sans chaîne ni cache-piton.  
 Verrines vendues séparément (2102246).  
*Chandelier sold without chain or canopy.*  
*Hurricane shades sold separately (2102246).*

Conditionnement - Packaging  
 x1 Bois - Wood  
 H 6.14 x L 12.04 x l 5.24 dm  
 x1 Carton - Cardboard  
 H 5.0 x L 6.0 x l 4.0 dm  
 x2 Carton - Cardboard  
 H 3.0 x L 6.0 x l 4.0 dm  
 Total volume - Total volume  
 0,63 m<sup>3</sup> - 22,14 ft<sup>3</sup>  
 Total poids - Total weight  
 68,13 kg - 150,2 lbs

MILLE NUITS | MATHIAS | 1999  
MILLE NUITS LUSTRE 12L / MILLE NUITS CHANDELIER 12L

Lustre tout en cristal taillé biseau. *Chandelier entirely in bevelled cut crystal.*  
Branches pleines, roseaux droits et roseaux courbes en cristal taillé biseau. *Solid branches, straight and curved scrolls in bevelled cut crystal.*  
Ornements : hexagones et prismes. *Ornaments: hexagons and prisms.*  
Une pampille en cristal rouge illustre la signature de Baccarat. *One red crystal drop represents the Baccarat signature.*

NOOS

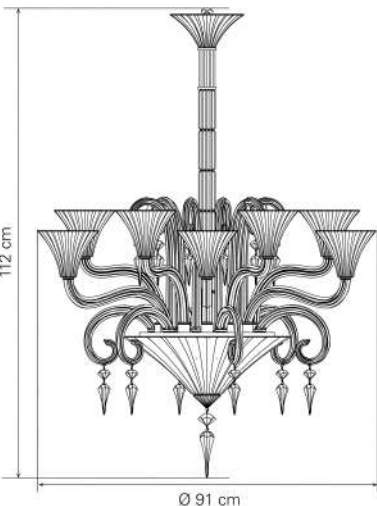

REF	2 609 521 CEI 20 x 25W G9	2 609 522 UL 20 x 25W G9	2 609 523 JETRO 20 x 25W G9	2 609 524 CCC 20 x 25W G9

Eclairage diffus  
*Diffused lighting*  
500W max total  
Dimension - Size  
H 112 x L 91 x l 91 cm  
H 44,09 x L 35,83 x W 35,83 in  
Longueur câble - Cable length  
1 m - 39,37 in  
Poids - Weight  
31 kg - 68,34 lbs  
Alimentation directe - Direct power  
Accessoires - Accessories  
Lustre vendu sans chaîne ni cache-piton.  
*Chandelier sold without chain or canopy.*

Conditionnement - Packaging  
 x1 Bois - Wood  
H 6.14 x L 12.04 x l 5.24 dm  
 x2 Carton - Cardboard  
H 5.0 x L 6.0 x l 4.0 dm  
Total volume - Total volume  
0,63 m<sup>3</sup> - 22,14 ft<sup>3</sup>  
Total poids - Total weight  
66,13 kg - 145,79 lbs

MILLE NUITS | MATHIAS | 1999  
MILLE NUITS LUSTRE 12L PV / MILLE NUITS CHANDELIER 12L HSH

Lustre tout en cristal taillé biseau. *Chandelier entirely in bevelled cut crystal.*  
Branches pleines, roseaux droits et roseaux courbes en cristal taillé biseau. *Solid branches, straight and curved scrolls in bevelled cut crystal.*  
Ornements : hexagones et prismes. *Ornaments: hexagons and prisms.*  
Une pampille en cristal rouge illustre la signature de Baccarat. *One red crystal drop represents the Baccarat signature.*  
Verrines à commander séparément. *Hurricane shades to be ordered separately.*

MTO

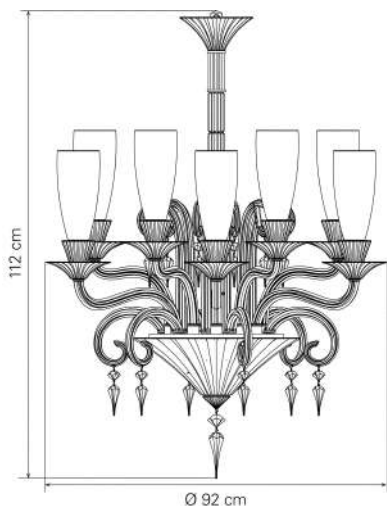

REF	2 609 525 CEI 20 x 25W G9	2 609 526 UL 20 x 25W G9	2 609 527 JETRO 20 x 25W G9	2 609 528 CCC 20 x 25W G9

Eclairage diffus  
*Diffused lighting*  
500W max total  
Dimension - Size  
H 112 x L 92 x l 92 cm  
H 44,09 x L 36,22 x W 36,22 in  
Longueur câble - Cable length  
1 m - 39,37 in  
Poids - Weight  
33 kg - 72,75 lbs  
Alimentation directe - Direct power  
Accessoires - Accessories  
Lustre vendu sans chaîne ni cache-piton.  
Verrines vendues séparément (2102246).  
*Chandelier sold without chain or canopy.*  
*Hurricane shades sold separately (2102246).*

Conditionnement - Packaging  
 x1 Bois - Wood  
H 6.14 x L 12.04 x l 5.24 dm  
 x4 Carton - Cardboard  
H 5.0 x L 6.0 x l 4.0 dm  
Total volume - Total volume  
0,94 m<sup>3</sup> - 33,16 ft<sup>3</sup>  
Total poids - Total weight  
78,04 kg - 172,05 lbs

MILLE NUITS | MATHIAS | 1999  
MILLE NUITS LUSTRE 18L / MILLE NUITS CHANDELIER 18L

Lustre tout en cristal taillé biseau. *Chandelier entirely in bevelled cut crystal.*  
Branches pleines, roseaux droits et roseaux courbes en cristal taillé biseau. *Solid branches, straight and curved scrolls in bevelled cut crystal.*  
Ornements : hexagones et prismes. *Ornaments: hexagons and prisms.*  
Une pampille en cristal rouge illustre la signature de Baccarat. *One red crystal drop represents the Baccarat signature.*

NOOS

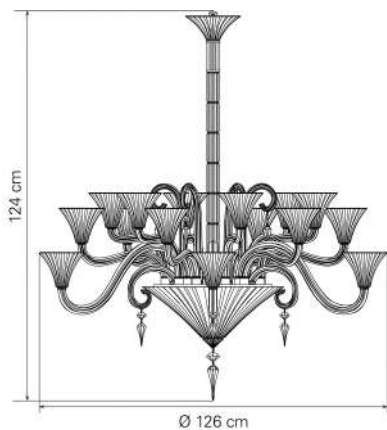

REF	2 609 529 CEI 26 x 25W G9	2 609 530 UL 26 x 25W G9	2 609 531 JETRO 26 x 25W G9	2 609 532 CCC 26 x 25W G9

Eclairage diffus  
*Diffused lighting*  
650W max total  
Dimension - Size  
H 124 x L 126 x l 126 cm  
H 48,82 x L 49,61 x W 49,61 in  
Longueur câble - Cable length  
1 m - 39,37 in  
Poids - Weight  
48 kg - 105,82 lbs  
Alimentation directe - Direct power  
Accessoires - Accessories  
Lustre vendu sans chaîne ni cache-piton.  
*Chandelier sold without chain or canopy.*

Conditionnement - Packaging  
 x1 Bois - Wood  
H 7.19 x L 14.39 x l 6.24 dm  
 x2 Carton - Cardboard  
H 5.0 x L 6.0 x l 4.0 dm  
 x1 Carton - Cardboard  
H 3.0 x L 6.0 x l 4.0 dm  
Total volume - Total volume  
0,96 m<sup>3</sup> - 33,8 ft<sup>3</sup>  
Total poids - Total weight  
102,44 kg - 225,84 lbs

**MILLE NUITS | MATHIAS | 1999**  
**MILLE NUITS LUSTRE 18L PV / MILLE NUITS CHANDELIER 18L HSH**

Lustre tout en cristal taillé biseau. *Chandelier entirely in bevelled cut crystal.*  
 Branches pleines, roseaux droits et roseaux courbes en cristal taillé biseau. *Solid branches, straight and curved scrolls in bevelled cut crystal.*  
 Ornaments : hexagones et prismes. *Ornaments: hexagons and prisms.*  
 Une pampille en cristal rouge illustre la signature de Baccarat. *One red crystal drop represents the Baccarat signature.*  
 Verrines à commander séparément. *Hurricane shades to be ordered separately.*

MTO

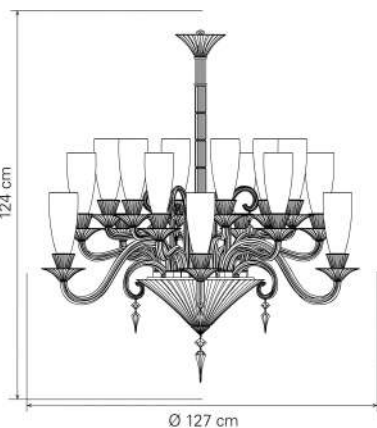

REF	2 609 537 CEI 26 x 25W G9	2 609 538 UL 26 x 25W G9	2 609 539 JETRO 26 x 25W G9	2 609 540 CCC 26 x 25W G9

Eclairage diffus  
*Diffused lighting*  
 650W max total  
 Dimension - Size  
 H 124 x L 127 x l 127 cm  
 H 48,82 x L 50 x W 50 in  
 Longueur câble - Cable length  
 1 m - 39,37 in  
 Poids - Weight  
 51 kg - 112,44 lbs  
 Alimentation directe - Direct power  
 Accessoires - Accessories  
 Lustre vendu sans chaîne ni cache-piton.  
 Verrines vendues séparément (2102246).  
*Chandelier sold without chain or canopy.*  
*Hurricane shades sold separately (2102246).*

Conditionnement - Packaging  
 x1 Bois - Wood  
 H 7.19 x L 14.39 x l 6.24 dm  
 x6 Carton - Cardboard  
 H 5.0 x L 6.0 x l 4.0 dm  
 x1 Carton - Cardboard  
 H 3.0 x L 6.0 x l 4.0 dm

Total volume - Total volume  
 1,44 m<sup>3</sup> - 50,75 ft<sup>3</sup>

Total poids - Total weight  
 123,6 kg - 272,49 lbs

**MILLE NUITS | MATHIAS | 1999**  
**MILLE NUITS LUSTRE 24L / MILLE NUITS CHANDELIER 24L**

Lustre tout en cristal taillé biseau. *Chandelier entirely in bevelled cut crystal.*  
 Branches pleines, roseaux droits et roseaux courbes en cristal taillé biseau. *Solid branches, straight and curved scrolls in bevelled cut crystal.*  
 Ornaments : hexagones et prismes. *Ornaments: hexagons and prisms.*  
 Une pampille en cristal rouge illustre la signature de Baccarat. *One red crystal drop represents the Baccarat signature.*

MTO

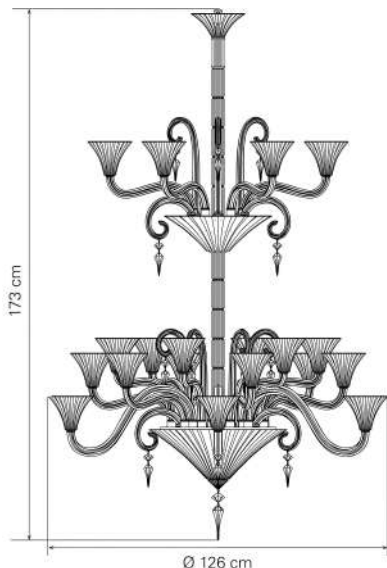

REF	2 609 541 CEI 37 x 25W G9	2 609 542 UL 37 x 25W G9	2 609 543 JETRO 37 x 25W G9	2 609 544 CCC 37 x 25W G9

Eclairage diffus  
*Diffused lighting*  
 925W max total  
 Dimension - Size  
 H 173 x L 126 x l 126 cm  
 H 68,11 x L 49,61 x W 49,61 in  
 Longueur câble - Cable length  
 1 m - 39,37 in  
 Poids - Weight  
 59 kg - 130,07 lbs  
 Alimentation directe - Direct power  
 Accessoires - Accessories  
 Lustre vendu sans chaîne ni cache-piton.  
*Chandelier sold without chain or canopy.*

Conditionnement - Packaging  
 x1 Bois - Wood  
 H 7.19 x L 18.64 x l 6.24 dm  
 x3 Carton - Cardboard  
 H 5.0 x L 6.0 x l 4.0 dm

Total volume - Total volume  
 1,2 m<sup>3</sup> - 42,24 ft<sup>3</sup>

Total poids - Total weight  
 121,74 kg - 268,39 lbs

**MILLE NUITS | MATHIAS | 1999**  
**MILLE NUITS LUSTRE 24L PV / MILLE NUITS CHANDELIER 24L HSH**

Lustre tout en cristal taillé biseau. *Chandelier entirely in bevelled cut crystal.*  
 Branches pleines, roseaux droits et roseaux courbes en cristal taillé biseau. *Solid branches, straight and curved scrolls in bevelled cut crystal.*  
 Ornaments : hexagones et prismes. *Ornaments: hexagons and prisms.*  
 Une pampille en cristal rouge illustre la signature de Baccarat. *One red crystal drop represents the Baccarat signature.*  
 Verrines à commander séparément. *Hurricane shades to be ordered separately.*

MTO

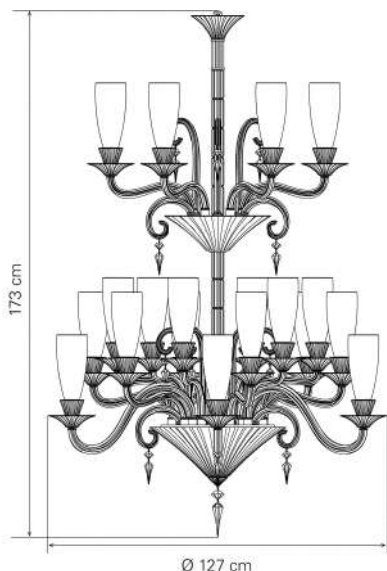

REF	2 609 545 CEI 37 x 25W G9	2 609 546 UL 37 x 25W G9	2 609 547 JETRO 37 x 25W G9	2 609 548 CCC 37 x 25W G9

Eclairage diffus  
*Diffused lighting*  
 925W max total  
 Dimension - Size  
 H 173 x L 127 x l 127 cm  
 H 68,11 x L 50 x W 50 in  
 Longueur câble - Cable length  
 1 m - 39,37 in  
 Poids - Weight  
 64 kg - 141,1 lbs  
 Alimentation directe - Direct power  
 Accessoires - Accessories  
 Lustre vendu sans chaîne ni cache-piton.  
 Verrines vendues séparément (2102246).  
*Chandelier sold without chain or canopy.*  
*Hurricane shades sold separately (2102246).*

Conditionnement - Packaging  
 x1 Bois - Wood  
 H 7.19 x L 18.64 x l 6.24 dm  
 x8 Carton - Cardboard  
 H 5.0 x L 6.0 x l 4.0 dm  
 x1 Carton - Cardboard  
 H 3.0 x L 6.0 x l 4.0 dm

Total volume - Total volume  
 1,87 m<sup>3</sup> - 65,97 ft<sup>3</sup>

Total poids - Total weight  
 149,39 kg - 329,35 lbs



**MILLE NUITS | MATHIAS | 1999**  
**MILLE NUITS LUSTRE 36L / MILLE NUITS CHANDELIER 36L**

Lustre tout en cristal taillé biseau. *Chandelier entirely in bevelled cut crystal.*  
 Branches pleines, roseaux droits et roseaux courbes en cristal taillé biseau. *Solid branches, straight and curved scrolls in bevelled cut crystal.*  
 Ornaments : hexagones et prismes. *Ornaments: hexagons and prisms.*  
 Une pampille en cristal rouge illustre la signature de Baccarat. *One red crystal drop represents the Baccarat signature.*

MTO

REF	2 609 549 CEI 54 x 25W G9	2 609 550 UL 54 x 25W G9	2 609 551 JETRO 54 x 25W G9	2 609 552 CCC 54 x 25W G9

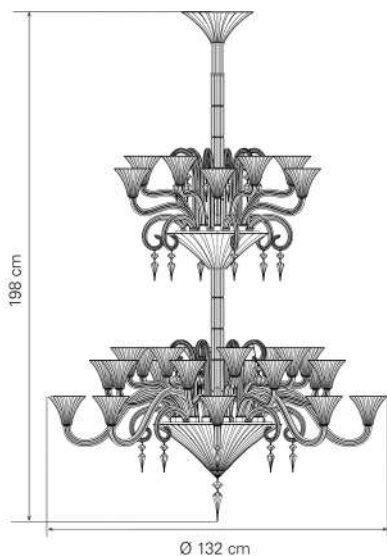

Eclairage diffus  
*Diffused lighting*  
 1350W max total  
 Dimension - Size  
 H 198 x L 132 x l 132 cm  
 H 77,95 x L 51,97 x W 51,97 in  
 Longueur câble - Cable length  
 1 m - 39,37 in  
 Poids - Weight  
 92 kg - 202,83 lbs  
 Alimentation directe - Direct power  
 Accessoires - Accessories  
 Lustre vendu sans chaîne ni cache-piton.  
*Chandelier sold without chain or canopy.*

Conditionnement - Packaging  
 x1 Bois - Wood  
 H 7.19 x L 21.69 x l 6.24 dm  
 x5 Carton - Cardboard  
 H 5.0 x L 6.0 x l 4.0 dm  
 Total volume - Total volume  
 1,57 m<sup>3</sup> - 55,55 ft<sup>3</sup>  
 Total poids - Total weight  
 172,3 kg - 379,86 lbs

**MILLE NUITS | MATHIAS | 1999**  
**MILLE NUITS LUSTRE 36L PV / MILLE NUITS CHANDELIER 36L HSH**

Lustre tout en cristal taillé biseau. *Chandelier entirely in bevelled cut crystal.*  
 Branches pleines, roseaux droits et roseaux courbes en cristal taillé biseau. *Solid branches, straight and curved scrolls in bevelled cut crystal.*  
 Ornaments : hexagones et prismes. *Ornaments: hexagons and prisms.*  
 Une pampille en cristal rouge illustre la signature de Baccarat. *One red crystal drop represents the Baccarat signature.*  
 Verrines à commander séparément. *Hurricane shades to be ordered separately.*

MTO

REF	2 609 553 CEI 54 x 25W G9	2 609 554 UL 54 x 25W G9	2 609 555 JETRO 54 x 25W G9	2 609 556 CCC 54 x 25W G9

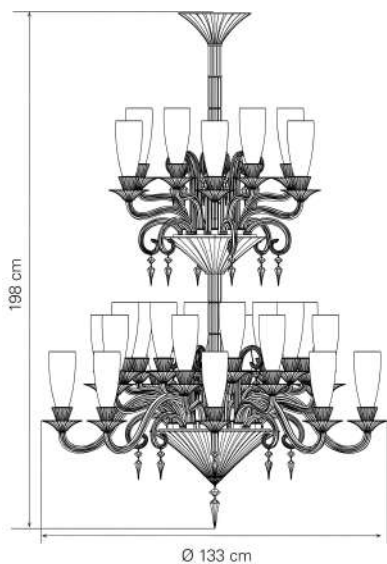

Eclairage diffus  
*Diffused lighting*  
 1350W max total  
 Dimension - Size  
 H 198 x L 133 x l 133 cm  
 H 77,95 x L 52,36 x W 52,36 in  
 Longueur câble - Cable length  
 1 m - 39,37 in  
 Poids - Weight  
 99 kg - 218,26 lbs  
 Alimentation directe - Direct power  
 Accessoires - Accessories  
 Lustre vendu sans chaîne ni cache-piton.  
 Verrines vendues séparément (2102246).  
*Chandelier sold without chain or canopy.*  
*Hurricane shades sold separately (2102246).*

Conditionnement - Packaging  
 x1 Bois - Wood  
 H 7.19 x L 21.69 x l 6.24 dm  
 x12 Carton - Cardboard  
 H 5.0 x L 6.0 x l 4.0 dm  
 Total volume - Total volume  
 2,41 m<sup>3</sup> - 85,21 ft<sup>3</sup>  
 Total poids - Total weight  
 199,99 kg - 440,9 lbs

**MILLE NUITS | MATHIAS | 1999**  
**MILLE NUITS LUSTRE 42L / MILLE NUITS CHANDELIER 42L**

Lustre tout en cristal taillé biseau. *Chandelier entirely in bevelled cut crystal.*  
 Branches pleines, roseaux droits et roseaux courbes en cristal taillé biseau. *Solid branches, straight and curved scrolls in bevelled cut crystal.*  
 Ornaments : hexagones et prismes. *Ornaments: hexagons and prisms.*  
 Une pampille en cristal rouge illustre la signature de Baccarat. *One red crystal drop represents the Baccarat signature.*

MTO

REF	2 609 557 CEI 65 x 25W G9	2 609 558 UL 65 x 25W G9	2 609 559 JETRO 65 x 25W G9	2 609 560 CCC 65 x 25W G9

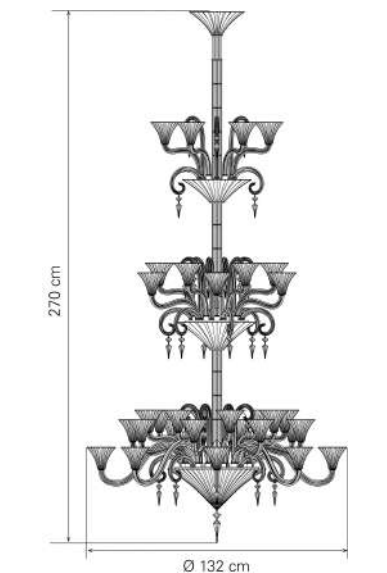

Eclairage diffus  
*Diffused lighting*  
 1625W max total  
 Dimension - Size  
 H 270 x L 132 x l 132 cm  
 H 106,3 x L 51,97 x W 51,97 in  
 Longueur câble - Cable length  
 1 m - 39,37 in  
 Poids - Weight  
 111 kg - 244,71 lbs  
 Alimentation directe - Direct power  
 Accessoires - Accessories  
 Lustre vendu sans chaîne ni cache-piton.  
*Chandelier sold without chain or canopy.*

Conditionnement - Packaging  
 x1 Bois - Wood  
 H 7.19 x L 25.74 x l 6.24 dm  
 x1 Carton - Cardboard  
 H 3.0 x L 6.0 x l 4.0 dm  
 x5 Carton - Cardboard  
 H 5.0 x L 6.0 x l 4.0 dm  
 Total volume - Total volume  
 1,83 m<sup>3</sup> - 64,48 ft<sup>3</sup>  
 Total poids - Total weight  
 209,24 kg - 461,29 lbs







MILLE NUITS OR | MATHIAS | 2011  
MILLE NUITS LUSTRE 18L OR  
*MILLE NUITS CHANDELIER 18L GOLD*  
MTO

MILLE NUITS OR | MATHIAS | 2011  
 MILLE NUITS LUSTRE 18L OR / MILLE NUITS CHANDELIER 18L GOLD

Lustre tout en cristal taillé biseau. Structure et ornementation formellement identique au lustre 18 lumières Mille Nuits en cristal clair. Toutes les pièces métal visibles sont dorées avec de l'or jaune. La "dorure" du cristal est obtenue par le traitement métallique par évaporation. Un octogone en cristal rouge illustre la signature de Baccarat.

Chandelier entirely made in bevelled cut crystal. Identical structure and decoration as found on the 18-light Mille Nuits chandelier in clear crystal. All visible metal pieces are gilt with yellow gold. The "gilt" metallic finish on the crystal is obtained through an evaporation process. One red crystal drop represents the Baccarat signature.

MTO

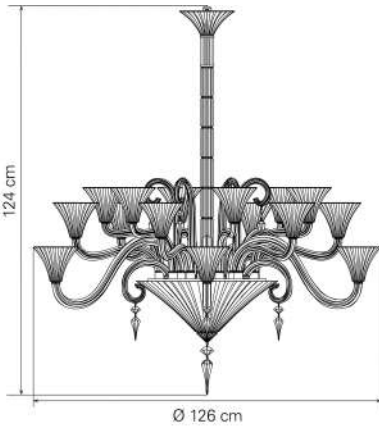

REF	2 609 533 CEI 26 x 25W G9	2 609 534 UL 26 x 25W G9	2 609 535 JETRO 26 x 25W G9	2 609 536 CCC 26 x 25W G9

Eclairage diffus  
 Diffused lighting  
 650W max total

Dimension - Size  
 H 124 x L 126 x l 126 cm  
 H 48,82 x L 49,61 x W 49,61 in

Longueur câble - Cable length  
 1 m - 39,37 in

Poids - Weight  
 48 kg - 105,82 lbs

Alimentation directe - Direct power

Accessoires - Accessories  
 Lustre vendu sans chaîne ni cache-piton.  
 Chandelier sold without chain or canopy.

Conditionnement - Packaging

- x1 Bois - Wood  
H 7.19 x L 14.39 x l 6.24 dm
- x2 Carton - Cardboard  
H 5.0 x L 6.0 x l 4.0 dm
- x1 Carton - Cardboard  
H 3.0 x L 6.0 x l 4.0 dm

Total volume - Total volume  
 0,96 m<sup>3</sup> - 33,8 ft<sup>3</sup>

Total poids - Total weight  
 102,44 kg - 225,84 lbs



NERVOUS ZENITH | LOUISE CAMPBELL | 2013  
NERVOUS ZENITH LUSTRE 37L EDITION LIMITEE 50EX  
*NERVOUS ZENITH CHANDELIER 37L LIMITED EDITION 50EX*







---

NERVOUS ZENITH | LOUISE CAMPBELL | 2013  
NERVOUS ZENITH LUSTRE 37L EDITION LIMITEE 50EX  
*NERVOUS ZENITH CHANDELIER 37L LIMITED EDITION 50EX*  
MTO

**NERVOUS ZENITH | LOUISE CAMPBELL | 2013**  
**NERVOUS ZENITH LUSTRE 37L EDITION LIMITEE 50EX / NERVOUS ZENITH**  
**CHANDELIER 37L LIMITED EDITION 50EX**

Le lustre Nervous Zénith, imaginé par Louise Campbell, fut créé sur la base d'un lustre Zénith 36 lumières en cristal clair avec ajout d'éléments de couleur rose, rouge, jaune et orangé. Il est composé de 36 abat-jour Zénith blancs, blanc-cassé et gris dont un positionné tête en bas. Une fausse bougie est fournie avec le lustre. Un octogone en cristal rouge illustre la signature Baccarat. On retrouve la signature de Louise Campbell sur le prisme sous l'octogone rouge.

*This Chandelier, created by Louise Campbell, is based on a 36-light Zénith in clear crystal with pink, orange, red and yellow crystal elements. It is made up of 36 white, off-white and grey Zénith lampshades including one upside down. One fake candle is provided with the chandelier. A red crystal octagon represents Baccarat's signature and Louise Campbell's signature is on the prism under the red octagon.*

MTO

REF	2 807 134 CEI 36 x 40W E14 1 x 0W BOUGIE ☐ ⓧ CE IP 20	2 807 135 UL 36 x 40W E12 1 x 0W BOUGIE ⊕ ⓧ	2 807 136 JETRO 36 x 40W E12 1 x 0W BOUGIE ☐ IP 20	2 807 137 CCC 36 x 40W E14 1 x 0W BOUGIE ☐ ▽ CC IP 20
-----	--	--	---	--

Eclairage diffus  
 Diffused lighting  
 1440W max total



Dimension - Size  
 H 171 x L 130 x l 130 cm  
 H 67,32 x L 51,18 x W 51,18 in

Longueur câble - Cable length  
 1 m - 39,37 in

Poids - Weight  
 90 kg - 198,42 lbs

Alimentation directe - Direct power  
 Accessoires - Accessories  
 Lustre vendu sans chaine ni cache-piton.  
 Lustre vendu avec 36 abat-jour.  
 Chandelier sold without chain or canopy.  
 Chandelier sold with 36 lampshades.

Conditionnement - Packaging  
 ☐ x1 Bois - Wood  
 H 7.19 x L 18.64 x l 6.24 dm  
 ☐ x10 Carton - Cardboard  
 H 5.0 x L 6.0 x l 4.0 dm

Total volume - Total volume  
 2,18 m<sup>3</sup> - 76,99 ft<sup>3</sup>

Total poids - Total weight  
 172 kg - 379,19 lbs

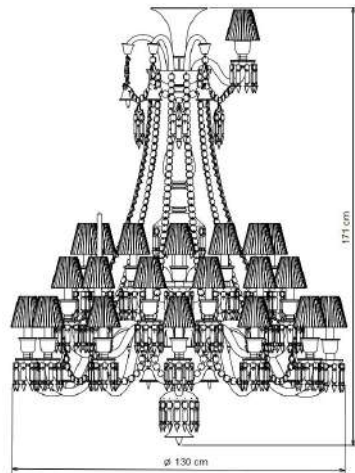

PARIS | STEPHANIE COUTAS | 2017

PARIS LUSTRE 36L

*PARIS CHANDELIER 36L*

Lustre disponible en 24L

*Chandelier also available in 24L*



PARIS | STEPHANIE COUTAS | 2019  
PARIS LUSTRE 24L / PARIS CHANDELIER 24L

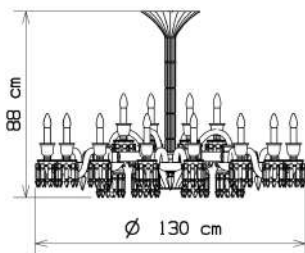

Un lustre dessiné par Stéphanie Coutas mariant subtilement des éléments iconiques de différentes collections de luminaires Baccarat : la pointe Diamant du lustre Zénith, les branches torsadées d'un Solstice et la côte vénitienne de la collection Mille Nuits du designer Mathias. Le lustre offre une nouvelle occupation de l'espace : idéal pour les intérieurs de faible hauteur sous plafond. Bras satellites et fourreaux en métal chromé. Lustre vendu avec des octogones en cristal clair. D'autres couleurs de cristal sont disponibles sur commande spéciale. Un octogone en cristal rouge illustre la signature Baccarat.

Lustre compatible avec chaînes et cache-pitons pour lustres 06-24L. Abat-jour ou verrines à commander séparément.

Stéphanie Coutas brings together the Diamond cut of the Zénith collection, the twisted arms of a Solstice chandelier and the Venetian cut of the Mille Nuits collection designed by Mathias. This chandelier offers a new kind of space layout: a stature which suits any interior, from majestic villas to modern apartments with smaller clearance. Chrome-plated metal satellite arms and bulb sleeves. Chandelier sold with clear crystal octagons. Other colours are available on special order. A red crystal octagon represents the Baccarat signature.

Chandelier compatible with chains and canopies for 06-24L chandeliers. Lampshades and hurricane shades to be ordered separately.

MTO

REF	2 811 851 CEI 24 x 40W E14 ☐ ⚡ CE IP 20	2 811 901 UL 24 x 40W E12 ⊕ ⚡ IP 20	2 811 902 JETRO 24 x 40W E12 ☐ IP 20	2 811 903 CCC 24 x 40W E14 ☐ CC IP 20
-----	---	---	--	---

Eclairage diffus  
Diffused lighting  
960W max total

Dimension - Size  
H 89 x L 130 x l 130 cm  
H 35,04 x L 51,18 x W 51,18 in  
Longueur câble - Cable length  
1 m - 39,37 in

Poids - Weight  
71 kg - 156,53 lbs

Alimentation directe - Direct power

Accessoires - Accessories  
Lustre vendu sans chaîne ni cache-piton. Abat-jour (Zénith) ou verrines vendus séparément. Chandelier sold without chain or canopy. Lampshades (Zénith) or hurricane shades sold separately.

Conditionnement - Packaging

☐ x1 Bois - Wood  
H 7,19 x L 14,39 x l 6,24 dm

☐ x2 Bois - Wood  
H 5,69 x L 14,39 x l 4,74 dm

☐ x4 Carton - Cardboard  
H 5,0 x L 6,0 x l 4,0 dm

Total volume - Total volume  
1,98 m<sup>3</sup> - 69,85 ft<sup>3</sup>

Total poids - Total weight  
176,65 kg - 389,45 lbs



PARIS | STEPHANIE COUTAS | 2017  
PARIS LUSTRE 36L / PARIS CHANDELIER 36L

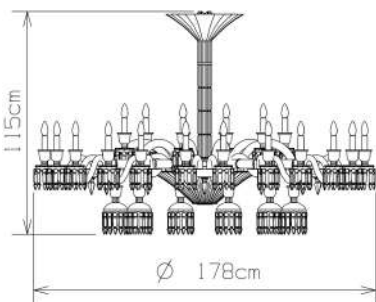

Un lustre dessiné par Stéphanie Coutas mariant subtilement des éléments iconiques de différentes collections de luminaires Baccarat : la pointe Diamant du lustre Zénith, les branches torsadées d'un Solstice et la côte vénitienne de la collection Mille Nuits du designer Mathias. Le lustre se déploie en largeur et offre une nouvelle occupation de l'espace : idéal pour les intérieurs sans grande hauteur sous plafond. Bras satellites et fourreaux en métal chromé. Lustre vendu avec des octogones en cristal clair. Les options avec des octogones bleus (conformément à la photo) ou des octogones d'une autre couleur de cristal sont disponibles sur commande spéciale. Lustre compatible avec chaînes et cache-pitons pour lustres 36-48L. Abat-jour ou verrines à commander séparément.

Stéphanie Coutas brings together the Diamond cut of the Zénith collection, the twisted arms of a Solstice chandelier and the Venetian cut of the Mille Nuits collection designed by Mathias. This chandelier spreads out horizontally and offers a new kind of space layout: a stature which suits any interior, from majestic villas to modern apartments with smaller clearance. Chrome-plated metal satellite arms and bulb sleeves. Chandelier sold with clear crystal octagons. The option with blue octagons (as on picture) or any other colour is available on special order.

Chandelier compatible with chains and canopies for 36-48L chandeliers. Lampshades and hurricane shades to be ordered separately.

MTO

REF	2 811 697 CEI 36 x 40W E14 ☐ ⚡ CE IP 20	2 811 698 UL 36 x 40W E12 ⊕ ⚡ IP 20	2 811 699 JETRO 36 x 40W E12 ☐ IP 20	2 811 700 CCC 36 x 40W E14 ☐ CC IP 20
-----	---	---	--	---

Eclairage diffus  
Diffused lighting  
1440W max total

Dimension - Size  
H 115 x L 180 x l 180 cm  
H 45,28 x L 70,87 x W 70,87 in  
Longueur câble - Cable length  
1 m - 39,37 in

Poids - Weight  
135 kg - 297,62 lbs

Alimentation directe - Direct power

Accessoires - Accessories  
Lustre vendu sans chaîne ni cache-piton. Abat-jour (Zénith) ou verrines vendus séparément. Chandelier sold without chain or canopy. Lampshades (Zénith) or hurricane shades sold separately.

Total volume - Total volume  
2,92 m<sup>3</sup> - 103,08 ft<sup>3</sup>

Total poids - Total weight  
265 kg - 584,22 lbs





SOLSTICE | BACCARAT | 2000

SOLSTICE LUSTRE 12L

*SOLSTICE CHANDELIER 12L*





SOLSTICE | BACCARAT | 2000

SOLSTICE LUSTRE 24L

SOLSTICE CHANDELIER 24L





# PLAFOND - CEILING

## LUSTRES - CHANDELIERS



SOLSTICE | BACCARAT | 2000  
SOLSTICE LUSTRE 08L  
SOLSTICE CHANDELIER 08L  
MTO



SOLSTICE | BACCARAT | 2000  
SOLSTICE LUSTRE 12L  
SOLSTICE CHANDELIER 12L  
NOOS



SOLSTICE | BACCARAT | 2000  
SOLSTICE LUSTRE 18L  
SOLSTICE CHANDELIER 18L  
NOOS



SOLSTICE | BACCARAT | 2000  
SOLSTICE LUSTRE 24L  
SOLSTICE CHANDELIER 24L  
MTO

# PLAFOND - CEILING

## LUSTRES - CHANDELIERS



SOLSTICE | BACCARAT | 2000  
SOLSTICE LUSTRE 36L  
SOLSTICE CHANDELIER 36L  
NOOS



SOLSTICE | BACCARAT | 2000  
SOLSTICE LUSTRE 48L  
SOLSTICE CHANDELIER 48L  
MTO



**SOLSTICE | BACCARAT | 2000**  
**SOLSTICE LUSTRE 08L / SOLSTICE CHANDELIER 08L**

Composé de branches creuses en cristal soufflé torsadé et de roseaux courbes en cristal torsadé, symboles du savoir-faire verrier de la manufacture. Coupe, cornets, balustre, bobèches, porte-verrines et clochettes sont en cristal taillé à motif de pointes de diamants. Une grande richesse décorative liée à l'assortiment de prismes à dards, de chaînes d'octogones et de clochettes à battants. Un octogone en cristal rouge illustre la signature de Baccarat.

*Composed of hollow branches in blown cabled crystal and curved scrolls in crystal, symbols of Baccarat's skill in glassmaking. Canopy, cones, baluster, drip-pans, light-holders and bellcaps are in cut crystal in a diamond point design. A wealth of decoration produced by the assortment of spiked prisms, festoons of octagons and clappered bellcaps. A red crystal octagon represents the Baccarat signature.*

MTO

REF	2 606 711 CEI 8 x 40W E14 ☐ ⚡ CE IP 20	2 606 712 UL 8 x 40W E12 ⊕ ⚡	2 606 713 JETRO 8 x 40W E12 ☐ IP 20	2 606 714 CCC 8 x 40W E14 ☐ ▽ CC IP 20
-----	--	------------------------------------	---	--

Eclairage diffus  
 Diffused lighting  
 320W max total  
 Dimension - Size  
 H 109 x L 72 x l 72 cm  
 H 42,91 x L 28,35 x W 28,35 in  
 Longueur câble - Cable length  
 1 m - 39,37 in  
 Poids - Weight  
 25 kg - 55,12 lbs  
 Alimentation directe - Direct power  
 Accessoires - Accessories  
 Lustre vendu sans chaîne ni cache-piton.  
 Chandelier sold without chain or canopy.  
 Conditionnement - Packaging  
 ☐ x1 Bois - Wood  
 H 4.94 x L 10.94 x l 4.04 dm  
 ☐ x3 Carton - Cardboard  
 H 5.0 x L 6.0 x l 4.0 dm  
 Total volume - Total volume  
 0,65 m<sup>3</sup> - 22,95 ft<sup>3</sup>  
 Total poids - Total weight  
 53,74 kg - 118,47 lbs



**SOLSTICE | BACCARAT | 2000**  
**SOLSTICE LUSTRE 12L / SOLSTICE CHANDELIER 12L**

Composé de branches creuses en cristal soufflé torsadé et de roseaux courbes en cristal torsadé, symboles du savoir-faire verrier de la manufacture. Coupe, cornets, balustre, bobèches, porte-verrines et clochettes sont en cristal taillé à motif de pointes de diamants. Une grande richesse décorative liée à l'assortiment de prismes à dards, de chaînes d'octogones et de clochettes à battants. Un octogone en cristal rouge illustre la signature de Baccarat.

*Composed of hollow branches in blown cabled crystal and curved scrolls in crystal, symbols of Baccarat's skill in glassmaking. Canopy, cones, baluster, drip-pans, light-holders and bellcaps are in cut crystal in a diamond point design. A wealth of decoration produced by the assortment of spiked prisms, festoons of octagons and clappered bellcaps. A red crystal octagon represents the Baccarat signature.*

NOOS

REF	2 606 715 CEI 12 x 40W E14 ☐ ⚡ CE IP 20	2 606 716 UL 12 x 40W E12 ⊕ ⚡	2 606 717 JETRO 12 x 40W E12 ☐ IP 20	2 606 718 CCC 12 x 40W E14 ☐ ▽ CC IP 20
-----	---	-------------------------------------	--	---

Eclairage diffus  
 Diffused lighting  
 480W max total  
 Dimension - Size  
 H 117 x L 84 x l 84 cm  
 H 46,06 x L 33,07 x W 33,07 in  
 Longueur câble - Cable length  
 1 m - 39,37 in  
 Poids - Weight  
 31 kg - 68,34 lbs  
 Alimentation directe - Direct power  
 Accessoires - Accessories  
 Lustre vendu sans chaîne ni cache-piton.  
 Chandelier sold without chain or canopy.  
 Conditionnement - Packaging  
 ☐ x1 Bois - Wood  
 H 5.64 x L 11.74 x l 4.74 dm  
 ☐ x4 Carton - Cardboard  
 H 5.0 x L 6.0 x l 4.0 dm  
 Total volume - Total volume  
 0,87 m<sup>3</sup> - 30,55 ft<sup>3</sup>  
 Total poids - Total weight  
 66,73 kg - 147,11 lbs



**SOLSTICE | BACCARAT | 2000**  
**SOLSTICE LUSTRE 18L / SOLSTICE CHANDELIER 18L**

Composé de branches creuses en cristal soufflé torsadé et de roseaux courbes en cristal torsadé, symboles du savoir-faire verrier de la manufacture. Coupe, cornets, balustre, bobèches, porte-verrines et clochettes sont en cristal taillé à motif de pointes de diamants. Une grande richesse décorative liée à l'assortiment de prismes à dards, de chaînes d'octogones et de clochettes à battants. Un octogone en cristal rouge illustre la signature de Baccarat. Plusieurs options d'installation de votre lustre : avec ou sans abat-jour ou verrine.

*Composed of hollow branches in blown cabled crystal and curved scrolls in crystal, symbols of Baccarat's skill in glassmaking. Canopy, cones, baluster, drip-pans, light-holders and bellcaps are in cut crystal in a diamond point design. A wealth of decoration produced by the assortment of spiked prisms, festoons of octagons and clappered bellcaps. A red crystal octagon represents the Baccarat signature. Two options for displaying your chandelier: with or without lampshade or hurricane shade.*

NOOS

REF	2 606 719 CEI 18 x 40W E14 ☐ ⚡ CE IP 20	2 606 720 UL 18 x 40W E12 ⊕ ⚡	2 606 721 JETRO 18 x 40W E12 ☐ IP 20	2 606 722 CCC 18 x 40W E14 ☐ ▽ CC IP 20
-----	---	-------------------------------------	--	---

Eclairage diffus  
 Diffused lighting  
 720W max total  
 Dimension - Size  
 H 152 x L 98 x l 98 cm  
 H 59,84 x L 38,58 x W 38,58 in  
 Longueur câble - Cable length  
 1 m - 39,37 in  
 Poids - Weight  
 40 kg - 88,18 lbs  
 Alimentation directe - Direct power  
 Accessoires - Accessories  
 Lustre vendu sans chaîne ni cache-piton. Abat-jour ou verrines vendus séparément. Chandelier sold without chain or canopy. Lampshades or hurricane shades sold separately.  
 Conditionnement - Packaging  
 ☐ x1 Bois - Wood  
 H 5.69 x L 14.39 x l 4.74 dm  
 ☐ x1 Carton - Cardboard  
 H 3.0 x L 6.0 x l 4.0 dm  
 ☐ x12 Carton - Cardboard  
 H 5.0 x L 6.0 x l 4.0 dm  
 Total volume - Total volume  
 1,32 m<sup>3</sup> - 46,76 ft<sup>3</sup>  
 Total poids - Total weight  
 95,17 kg - 209,8 lbs

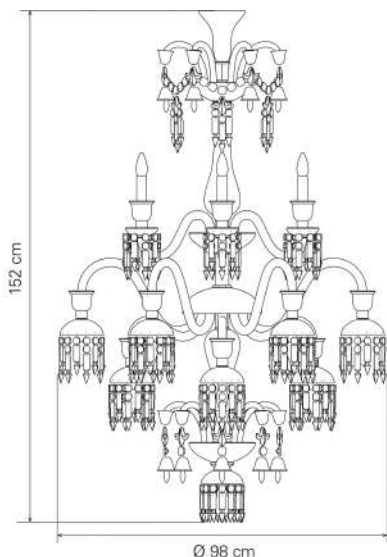
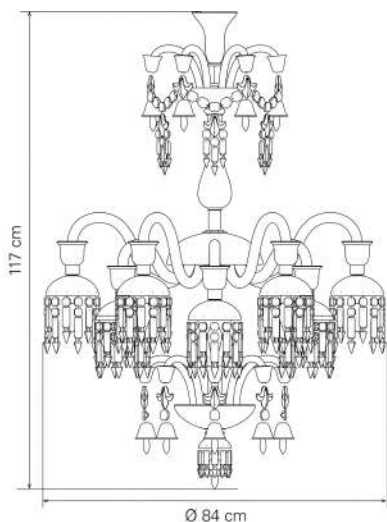
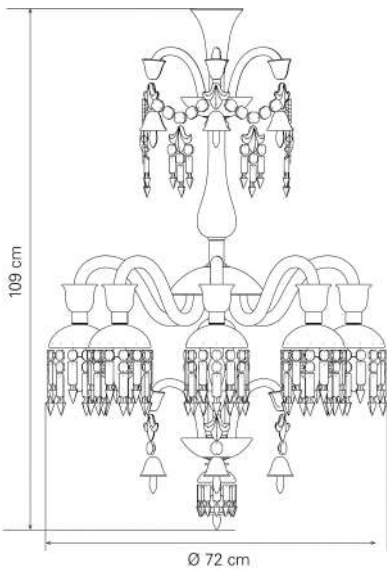

**SOLSTICE | BACCARAT | 2000**  
**SOLSTICE LUSTRE 24L / SOLSTICE CHANDELIER 24L**

Composé de branches creuses en cristal soufflé torsadé et de roseaux courbes en cristal torsadé, symboles du savoir-faire verrier de la manufacture. Coupe, cornets, balustre, bobèches, porte-verrines et clochettes sont en cristal taillé à motif de pointes de diamants. Une grande richesse décorative liée à l'assortiment de prismes à dards, de chaînes d'octogones et de clochettes à battants. Un octogone en cristal rouge illustre la signature de Baccarat. Plusieurs options d'installation de votre lustre : avec ou sans abat-jour ou verrine.

*Composed of hollow branches in blown cabled crystal and curved scrolls in crystal, symbols of Baccarat's skill in glassmaking. Canopy, cones, baluster, drip-pans, light-holders and bellcaps are in cut crystal in a diamond point design. A wealth of decoration produced by the assortment of spiked prisms, festoons of octagons and clappered bellcaps. A red crystal octagon represents the Baccarat signature. Two options for displaying your chandelier: with or without lampshade or hurricane shade.*

MTO

REF	2 606 723 CEI 24 x 40W E14 ☐ ⚡ CE IP 20	2 606 724 UL 24 x 40W E12 ⊕ ⚡	2 606 725 JETRO 24 x 40W E12 ☐ IP 20	2 606 726 CCC 24 x 40W E14 ☐ ▽ CC IP 20
-----	---	-------------------------------------	--	---

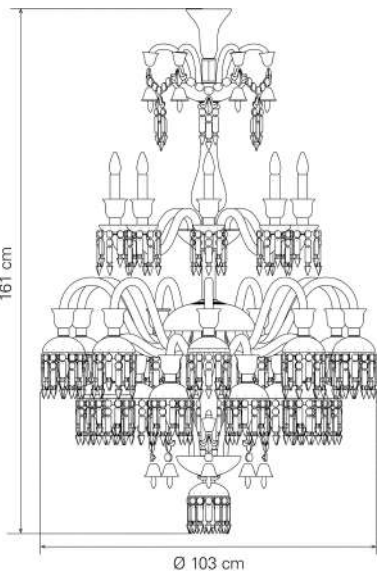

Eclairage diffus  
 Diffused lighting  
 960W max total  
 Dimension - Size  
 H 161 x L 103 x l 103 cm  
 H 63,39 x L 40,55 x W 40,55 in  
 Longueur câble - Cable length  
 1 m - 39,37 in  
 Poids - Weight  
 60 kg - 132,28 lbs  
 Alimentation directe - Direct power  
 Accessoires - Accessories  
 Lustre vendu sans chaîne ni cache-piton. Abat-jour ou verrines vendus séparément.  
 Chandelier sold without chain or canopy.  
 Lampshades or hurricane shades sold separately.

Conditionnement - Packaging  
 ☐ x1 Bois - Wood  
 H 4,99 x L 15,29 x l 4,04 dm  
 ☐ x2 Carton - Cardboard  
 H 3,0 x L 6,0 x l 4,0 dm  
 ☐ x12 Carton - Cardboard  
 H 5,0 x L 6,0 x l 4,0 dm  
 Total volume - Total volume  
 1,56 m<sup>3</sup> - 54,95 ft<sup>3</sup>  
 Total poids - Total weight  
 123,53 kg - 272,35 lbs



**SOLSTICE | BACCARAT | 2000**  
**SOLSTICE LUSTRE 36L / SOLSTICE CHANDELIER 36L**

Composé de branches creuses en cristal soufflé torsadé et de roseaux courbes en cristal torsadé, symboles du savoir-faire verrier de la manufacture. Coupe, cornets, balustre, bobèches, porte-verrines et clochettes sont en cristal taillé à motif de pointes de diamants. Une grande richesse décorative liée à l'assortiment de prismes à dards, de chaînes d'octogones et de clochettes à battants. Un octogone en cristal rouge illustre la signature de Baccarat. Plusieurs options d'installation de votre lustre : avec ou sans abat-jour ou verrine.

*Composed of hollow branches in blown cabled crystal and curved scrolls in crystal, symbols of Baccarat's skill in glassmaking. Canopy, cones, baluster, drip-pans, light-holders and bellcaps are in cut crystal in a diamond point design. A wealth of decoration produced by the assortment of spiked prisms, festoons of octagons and clappered bellcaps. A red crystal octagon represents the Baccarat signature. Two options for displaying your chandelier: with or without lampshade or hurricane shade.*

NOOS

REF	2 606 727 CEI 36 x 40W E14 ☐ ⚡ CE IP 20	2 606 728 UL 36 x 40W E12 ⊕ ⚡	2 606 729 JETRO 36 x 40W E12 ☐ IP 20	2 606 730 CCC 36 x 40W E14 ☐ ▽ CC IP 20
-----	---	-------------------------------------	--	---

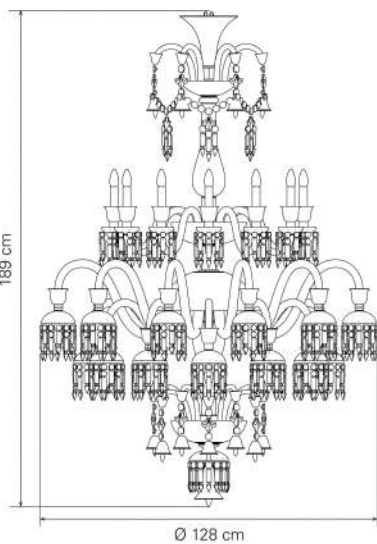

Eclairage diffus  
 Diffused lighting  
 1440W max total  
 Dimension - Size  
 H 189 x L 128 x l 128 cm  
 H 74,41 x L 50,39 x W 50,39 in  
 Longueur câble - Cable length  
 1 m - 39,37 in  
 Poids - Weight  
 105 kg - 231,49 lbs  
 Alimentation directe - Direct power  
 Accessoires - Accessories  
 Lustre vendu sans chaîne ni cache-piton. Abat-jour ou verrines vendus séparément.  
 Chandelier sold without chain or canopy.  
 Lampshades or hurricane shades sold separately.

Conditionnement - Packaging  
 ☐ x1 Bois - Wood  
 H 7,19 x L 11,64 x l 6,24 dm  
 ☐ x12 Carton - Cardboard  
 H 5,0 x L 6,0 x l 4,0 dm  
 Total volume - Total volume  
 2,42 m<sup>3</sup> - 85,46 ft<sup>3</sup>  
 Total poids - Total weight  
 197,22 kg - 434,8 lbs



**SOLSTICE | BACCARAT | 2000**  
**SOLSTICE LUSTRE 48L / SOLSTICE CHANDELIER 48L**

Composé de branches creuses en cristal soufflé torsadé et de roseaux courbes en cristal torsadé, symboles du savoir-faire verrier de la manufacture. Coupe, cornets, balustre, bobèches, porte-verrines et clochettes sont en cristal taillé à motif de pointes de diamants. Une grande richesse décorative liée à l'assortiment de prismes à dards, de chaînes d'octogones et de clochettes à battants. Un octogone en cristal rouge illustre la signature de Baccarat. Plusieurs options d'installation de votre lustre : avec ou sans abat-jour ou verrine.

*Composed of hollow branches in blown cabled crystal and curved scrolls in crystal, symbols of Baccarat's skill in glassmaking. Canopy, cones, baluster, drip-pans, light-holders and bellcaps are in cut crystal in a diamond point design. A wealth of decoration produced by the assortment of spiked prisms, festoons of octagons and clappered bellcaps. A red crystal octagon represents the Baccarat signature. Two options for displaying your chandelier: with or without lampshade or hurricane shade.*

MTO

REF	2 606 731 CEI 48 x 40W E14 ☐ ⚡ CE IP 20	2 606 732 UL 48 x 40W E12 ⊕ ⚡	2 606 733 JETRO 48 x 40W E12 ☐ IP 20	2 606 734 CCC 48 x 40W E14 ☐ ▽ CC IP 20
-----	---	-------------------------------------	--	---

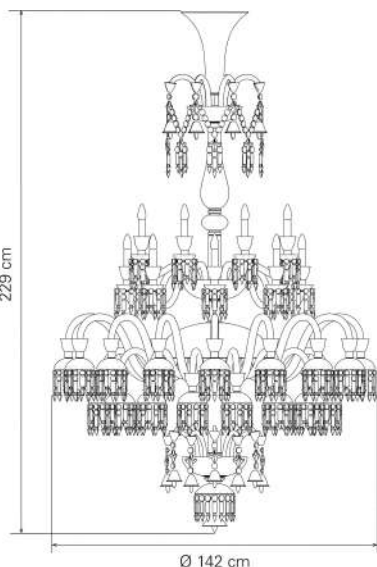

Eclairage diffus  
 Diffused lighting  
 1920W max total  
 Dimension - Size  
 H 229 x L 142 x l 142 cm  
 H 90,16 x L 55,91 x W 55,91 in  
 Longueur câble - Cable length  
 1 m - 39,37 in  
 Poids - Weight  
 152 kg - 335,1 lbs  
 Alimentation directe - Direct power  
 Accessoires - Accessories  
 Lustre vendu sans chaîne ni cache-piton. Abat-jour ou verrines vendus séparément.  
 Chandelier sold without chain or canopy.  
 Lampshades or hurricane shades sold separately.

Conditionnement - Packaging  
 ☐ x1 Bois - Wood  
 H 5,64 x L 11,74 x l 4,74 dm  
 ☐ x1 Bois - Wood  
 H 7,19 x L 18,64 x l 6,24 dm  
 ☐ x2 Carton - Cardboard  
 H 3,0 x L 6,0 x l 4,0 dm  
 ☐ x15 Carton - Cardboard  
 H 5,0 x L 6,0 x l 4,0 dm  
 Total volume - Total volume  
 3,38 m<sup>3</sup> - 119,43 ft<sup>3</sup>  
 Total poids - Total weight  
 293,23 kg - 646,46 lbs





TOURBILLON | ARIK LEVY | 2011

TOURBILLON LUSTRE 06L

*TOURBILLON CHANDELIER 06L*







---

TOURBILLON | ARIK LEVY | 2011

TOURBILLON LUSTRE 06L

*TOURBILLON CHANDELIER 06L*

NOOS

TOURBILLON | ARIK LEVY | 2011  
 TOURBILLON LUSTRE 06L / TOURBILLON CHANDELIER 06L

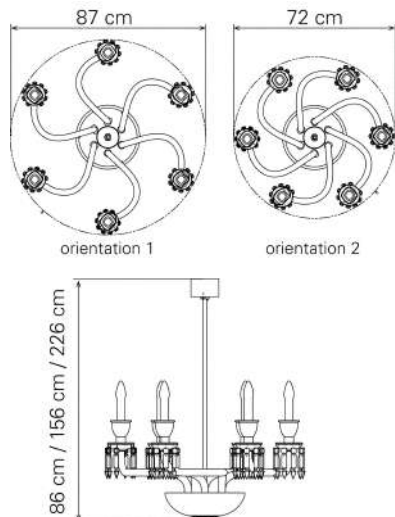

Lustre 6 lumières en cristal clair avec des branches Zénith travaillées en 3 dimensions. Deux diamètres d'installation des branches (elles peuvent être rapprochées ou espacées ce qui entraîne la variation du diamètre du lustre de 72 à 87 cm). Coupe centrale en cristal satiné éclairée par des LED (3000°K). L'enfilade est en inox poli, avec 2 rallonges de 70 cm fournies, et le pavillon en laiton poli nickelé. Les abat-jour en taffetas plissé blanc, Ø 30, sont vendus séparément.

6 light chandelier in clear crystal with Zenith branches worked in 3 dimensions. There are two possible diameters thanks to the branches which may be grouped closer together or separated; the diameter thus varies from 28.08 to 33.93 inches. The center bowl in satin-like crystal is illuminated by LEDs (3000°K). The tubing is in polished stainless steel, with two 27.3 in extension leads available, and the canopy in nickel-plated polished brass. White taffeta lampshades Ø 11.70" are sold separately.

NOOS

REF	2 608 760 CEI 6 x 40W E14 1 x 4W LED □ X CE IP 20	2 608 976 UL 6 x 40W E12 1 x 4W LED ⊕ Δ	2 608 977 JETRO 6 x 40W E12 1 x 4W LED □ IP 20	2 809 612 CCC 6 x 40W E14 1 x 4W LED □ X V CC IP 20
-----	--	--	---	--

Eclairage diffus  
 Diffused lighting  
 244W max total

Dimension - Size  
 H 86 x L 72 x l 72 cm  
 H 33,86 x L 28,35 x W 28,35 in

Longueur câble - Cable length  
 1 m - 39,37 in

Poids - Weight  
 13,5 kg - 29,76 lbs

Alimentation directe - Direct power

Transformateur Torique - Toric transformer

Accessoires - Accessories  
 Abat-jour vendus séparément (2610619 - 2610620).  
 Lampshades sold separately (2610619 - 2610620).

Conditionnement - Packaging  
 □ x1 Bois - Wood  
 H 5.64 x L 11.74 x l 4.74 dm  
 ▒ x2 Carton - Cardboard  
 H 3.0 x L 6.0 x l 4.0 dm  
 ▒ x1 Carton - Cardboard  
 H 5.0 x L 6.0 x l 4.0 dm

Total volume - Total volume  
 0,65 m³ - 22,92 ft³

Total poids - Total weight  
 45,76 kg - 100,88 lbs



TUILE DE CRISTAL | ARIK LEVY | 2018

TUILE DE CRISTAL LUSTRE FUTUR DECO FROZEN

*TUILE DE CRISTAL CHANDELIER FUTUR DECO FROZEN*





TUILE DE CRISTAL | ARIK LEVY | 2018

TUILE DE CRISTAL LUSTRE FUTUR DECO FROZEN

*TUILE DE CRISTAL CHANDELIER FUTUR DECO FROZEN*





TUILE DE CRISTAL | ARIK LEVY | 2018  
TUILE DE CRISTAL LUSTRE FUTUR DECO FROZEN  
*TUILE DE CRISTAL CHANDELIER FUTUR DECO FROZEN*





TUILE DE CRISTAL | ARIK LEVY | 2018

TUILE DE CRISTAL LUSTRE MOYEN MODELE FROZEN ARGENT

*TUILE DE CRISTAL CHANDELIER MEDIUM SIZE FROZEN SILVER*





TUILE DE CRISTAL | ARIK LEVY | 2018

TUILE DE CRISTAL LUSTRE PETIT MODELE FROZEN

*TUILE DE CRISTAL CHANDELIER SMALL SIZE FROZEN*



# PLAFOND - CEILING

## LUSTRES - CHANDELIERS



TUILE DE CRISTAL | ARIK LEVY | 2018  
TUILE DE CRISTAL LUSTRE GRAND MODELE FROZEN  
TUILE DE CRISTAL CHANDELIER LARGE SIZE FROZEN  
NOOS



TUILE DE CRISTAL | ARIK LEVY | 2018  
TUILE DE CRISTAL LUSTRE GRAND MODELE PICCADILLY  
TUILE DE CRISTAL CHANDELIER LARGE SIZE PICCADILLY  
MTO



TUILE DE CRISTAL | ARIK LEVY | 2018  
TUILE DE CRISTAL LUSTRE MOYEN MODELE FROZEN  
TUILE DE CRISTAL CHANDELIER MEDIUM SIZE FROZEN  
NOOS



TUILE DE CRISTAL | ARIK LEVY | 2018  
TUILE DE CRISTAL LUSTRE MOYEN MODELE PICCADILLY  
TUILE DE CRISTAL CHANDELIER MEDIUM SIZE PICCADILLY  
MTO



# PLAFOND - CEILING

LUSTRES - CHANDELIERS



---

TUILE DE CRISTAL | ARIK LEVY | 2018  
TUILE DE CRISTAL LUSTRE PETIT MODELE FROZEN  
TUILE DE CRISTAL CHANDELIER SMALL SIZE FROZEN  
NOOS

---

TUILE DE CRISTAL | ARIK LEVY | 2018  
TUILE DE CRISTAL LUSTRE PETIT MODELE PICCADILLY  
TUILE DE CRISTAL CHANDELIER SMALL SIZE PICCADILLY  
MTO

**TUILE DE CRISTAL | ARIK LEVY | 2018**  
**TUILE DE CRISTAL LUSTRE FUTUR DECO FROZEN / TUILE DE CRISTAL**  
**CHANDELIER FUTUR DECO FROZEN**

Lustre monumental composé de 322 tuiles de cristal, taillées Frozen, posées sur 10 étages sur une structure en inox. Structure éclairante en inox. Plateaux orientés vers le bas en verre trempé miroité et taillé. Diffuseur en cristal clair ouvragé (Ø 15 cm) avec un octogone rouge. Plateaux orientés vers le haut en inox. Fil électrique transparent. Deux options d'installation possible : sur une chaîne 10 mm en acier nickelé avec un pavillon en aluminium anodisé brillant recouvert d'une coupe en cristal clair ouvragé (Ø 15 cm) ou sans chaîne, ni pavillon. Pour l'option d'installation avec chaîne, une chaîne d'1 m est fournie avec le lustre.

*Monumental chandelier consisting of 322 Frozen-cut crystal tiles laid on 10 levels on a stainless steel structure. Lighting structure in stainless steel. Down oriented plates in mirrored tempered glass. Diffuser in cut clear crystal (Ø 15 cm) with a red octagon. Up oriented plates in stainless steel. Transparent electric wire. 2 installation options possible: on a 10 mm nickelled steel chain with a canopy in shiny anodized aluminum covered with a cut clear crystal (Ø 15 cm) or without chain and canopy. For installation option with a chain, the 1-meter chain is provided with the chandelier.*

MTO

REF	2 812 338 CEI 52 x 40W E14 1 x 46W E27	2 812 339 UL 52 x 40W E12 1 x 43W E26	2 812 340 JETRO 52 x 40W E12 1 x 43W E26	2 812 341 CCC 52 x 40W E14 1 x 46W E27
	    	   	   	   

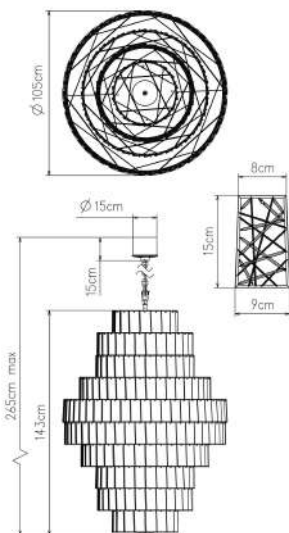

Eclairage mixte  
Mixed lighting  
2126W max total  
Dimension - Size  
H 265 x L 105 x l 105 cm  
H 104,33 x L 41,34 x W 41,34 in  
Longueur câble - Cable length  
1 m - 39,37 in  
Poids - Weight  
147 kg - 324,08 lbs  
Alimentation directe - Direct power  
Accessoires - Accessories  
Lustre vendu avec un mètre de chaîne de 10 mm en acier nickelé.  
Chandelier sold with a 1-meter chain (10 mm nickelled steel).  
Conditionnement - Packaging  
x1 Bois - Wood  
H 9.1 x L 9.2 x l 9.2 dm  
x1 Bois - Wood  
H 7.3 x L 10.7 x l 10.7 dm  
x1 Bois - Wood  
H 6.4 x L 11.2 x l 11.2 dm  
x4 Carton - Cardboard  
H 3.0 x L 6.0 x l 4.0 dm  
Total volume - Total volume  
2,72 m<sup>3</sup> - 96,02 ft<sup>3</sup>  
Total poids - Total weight  
302 kg - 665,8 lbs



**TUILE DE CRISTAL | ARIK LEVY | 2018**  
**TUILE DE CRISTAL LUSTRE FUTUR DECO PICCADILLY / TUILE DE CRISTAL**  
**CHANDELIER FUTUR DECO PICCADILLY**

Lustre monumental composé de 322 tuiles de cristal, taillées Piccadilly, posées sur 10 étages sur une structure en inox. Structure éclairante en inox. Plateaux orientés vers le bas en verre trempé miroité et taillé. Diffuseur en cristal clair ouvragé (Ø 15 cm) avec un octogone rouge. Plateaux orientés vers le haut en inox. Fil électrique transparent. Deux options d'installation possible : sur une chaîne 10 mm en acier nickelé avec un pavillon en aluminium anodisé brillant recouvert d'une coupe en cristal clair ouvragé (Ø 15 cm) ou sans chaîne, ni pavillon. Pour l'option d'installation avec chaîne, une chaîne d'1 m est fournie avec le lustre.

*Monumental chandelier consisting of 322 Piccadilly-cut crystal tiles laid on 10 levels on a stainless steel structure. Lighting structure in stainless steel. Down oriented plates in mirrored tempered glass. Diffuser in cut clear crystal (Ø 15 cm) with a red octagon. Up oriented plates in stainless steel. Transparent electric wire. 2 installation options possible: on a 10 mm nickelled steel chain with a canopy in shiny anodized aluminum covered with a cut clear crystal (Ø 15 cm) or without chain and canopy. For installation option with a chain, the 1-meter chain is provided with the chandelier.*

MTO

REF	2 812 343 CEI 52 x 40W E14 1 x 46W E27	2 812 344 UL 52 x 40W E12 1 x 43W E26	2 812 345 JETRO 52 x 40W E12 1 x 43W E26	2 812 346 CCC 52 x 40W E14 1 x 46W E27
	    	   	   	   

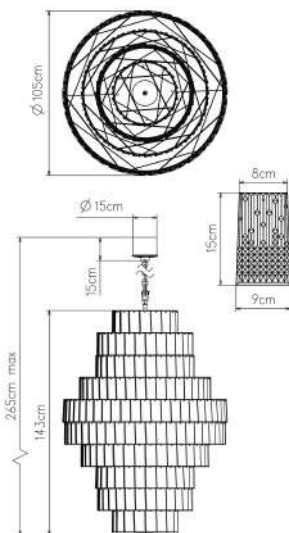

Eclairage mixte  
Mixed lighting  
2126W max total  
Dimension - Size  
H 265 x L 105 x l 105 cm  
H 104,33 x L 41,34 x W 41,34 in  
Longueur câble - Cable length  
1 m - 39,37 in  
Poids - Weight  
147 kg - 324,08 lbs  
Alimentation directe - Direct power  
Accessoires - Accessories  
Lustre vendu avec un mètre de chaîne de 10 mm en acier nickelé.  
Chandelier sold with a 1-meter chain (10 mm nickelled steel).  
Conditionnement - Packaging  
x1 Bois - Wood  
H 9.1 x L 9.2 x l 9.2 dm  
x1 Bois - Wood  
H 7.3 x L 10.7 x l 10.7 dm  
x1 Bois - Wood  
H 6.4 x L 11.2 x l 11.2 dm  
x4 Carton - Cardboard  
H 3.0 x L 6.0 x l 4.0 dm  
Total volume - Total volume  
2,72 m<sup>3</sup> - 96,02 ft<sup>3</sup>  
Total poids - Total weight  
302 kg - 665,8 lbs



**TUILE DE CRISTAL | ARIK LEVY | 2018**  
**TUILE DE CRISTAL LUSTRE GRAND MODELE FROZEN / TUILE DE CRISTAL**  
**CHANDELIER LARGE SIZE FROZEN**

Lustre composé de 142 tuiles de cristal, taillées Frozen, posées sur 4 étages sur une structure en acier finition blanc. Structure éclairante en inox finition blanc. Diffuseur en verre trempé dépoli et taillé décoré d'une coupe en cristal clair ouvragé (Ø 15 cm) et d'un octogone rouge. Diffuseur supérieur en PMMA. Pavillon en aluminium anodisé brillant recouvert d'une coupe en cristal clair ouvragé (Ø 15 cm). 5 fils en acier galvanisé, dont un central remontant vers le pavillon. Fil électrique transparent. Les références CEI/UL sont NOOS et JETRO/CCC sont MTO.

*Chandelier consisting of 142 Frozen-cut crystal tiles laid on 4 levels on a white finish steel structure. Lighting structure in a white finish stainless steel. Diffuser in frosted tempered glass adorned with a cut clear crystal cup (Ø 15 cm) and a red octagon. Upper diffuser in PMMA. Canopy in shiny anodized aluminum covered with a cut clear crystal cup (Ø 15 cm). 5 zinc-coated steel cables, including one going up to the canopy. Transparent electric cable. CEI & UL references are NOOS, and JETRO & CCC are MTO.*

NOOS

REF	2 812 293 CEI 16 x 40W E14 1 x 46W E27	2 812 294 UL 16 x 40W E12 1 x 43W E26	2 812 295 JETRO 16 x 40W E12 1 x 43W E26	2 812 296 CCC 16 x 40W E14 1 x 46W E27
	    	   	   	   

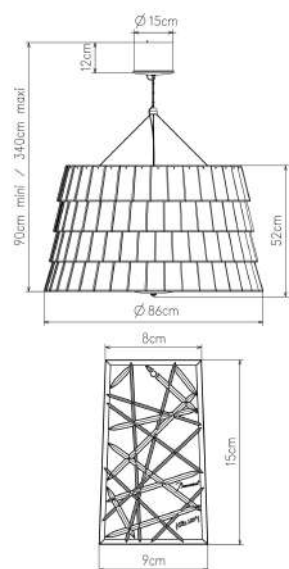

Eclairage mixte  
Mixed lighting  
686W max total  
Dimension - Size  
H 340 x L 86 x l 86 cm  
H 133,86 x L 33,86 x W 33,86 in  
Longueur câble - Cable length  
2,5 m - 98,43 in  
Poids - Weight  
37 kg - 81,57 lbs  
Alimentation directe - Direct power  
Conditionnement - Packaging  
x1 Carton - Cardboard  
H 8.1 x L 9.2 x l 9.2 dm  
x2 Carton - Cardboard  
H 3.0 x L 6.0 x l 4.0 dm  
Total volume - Total volume  
0,91 m<sup>3</sup> - 32 ft<sup>3</sup>  
Total poids - Total weight  
66,5 kg - 146,61 lbs





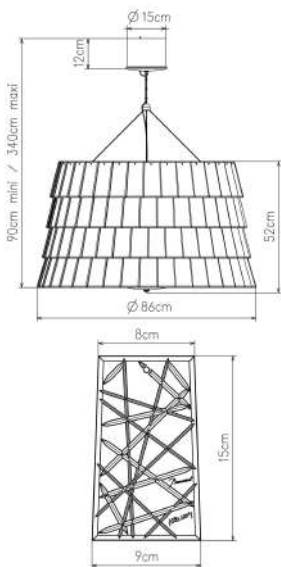

**TUILE DE CRISTAL | ARIK LEVY | 2018**  
**TUILE DE CRISTAL LUSTRE GRAND MODELE FROZEN ARGENT / TUILE DE CRISTAL CHANDELIER LARGE SIZE FROZEN SILVER**

Lustre composé de 142 tuiles de cristal, taillées Frozen, posées sur 4 étages sur une structure en acier finition blanc. 72 tuiles du 1<sup>e</sup> et du 3<sup>e</sup> étages sont métallisées argent sur le côté intérieur. Structure éclairante en inox finition blanc. Diffuseur en verre trempé miroité et taillé décoré d'une coupe en cristal clair ouvragé (Ø 15 cm) et d'un octogone rouge. Diffuseur supérieur en PMMA. Pavillon en aluminium anodisé brillant recouvert d'une coupe en cristal clair ouvragé (Ø 15 cm). 5 filins en acier galvanisé, dont un central remontant vers le pavillon. Fil électrique transparent.

*Chandelier consisting of 142 Frozen-cut crystal tiles laid on 4 levels on a white finish steel structure. 72 tiles of the 1st and 3rd level have a silver metallization on the inner side. Lighting structure in a white finish stainless steel. Diffuser in mirrored tempered glass adorned with a cut clear crystal cup (Ø 15 cm) and a red octagon. Upper diffuser in PMMA. Canopy in shiny anodized aluminum covered with a cut clear crystal cup (Ø 15 cm). 5 zinc-coated steel cables, including one going up to the canopy. Transparent electric cable.*

Eclairage mixte  
*Mixed lighting*  
 686W max total  
 Dimension - Size  
 H 340 x L 86 x l 86 cm  
 H 133,86 x L 33,86 x W 33,86 in  
 Longueur câble - Cable length  
 2,5 m - 98,43 in  
 Poids - Weight  
 37 kg - 81,57 lbs  
 Alimentation directe - Direct power  
 Conditionnement - Packaging  
 x1 Carton - Cardboard  
 H 8.1 x L 9.2 x l 9.2 dm  
 x2 Carton - Cardboard  
 H 3.0 x L 6.0 x l 4.0 dm  
 Total volume - Total volume  
 0,91 m<sup>3</sup> - 32 ft<sup>3</sup>  
 Total poids - Total weight  
 66,5 kg - 146,61 lbs



MTO

REF	2 812 323 CEI 16 x 40W E14 1 x 46W E27	2 812 324 UL 16 x 40W E12 1 x 43W E26	2 812 325 JETRO 16 x 40W E12 1 x 43W E26	2 812 326 CCC 16 x 40W E14 1 x 46W E27

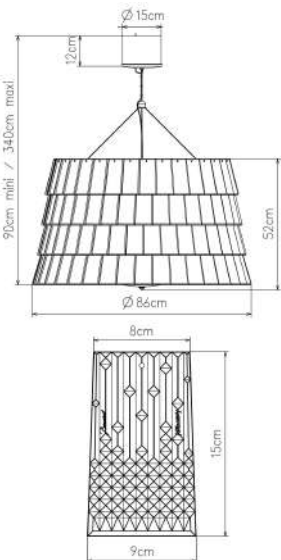

**TUILE DE CRISTAL | ARIK LEVY | 2018**  
**TUILE DE CRISTAL LUSTRE GRAND MODELE PICCADILLY / TUILE DE CRISTAL CHANDELIER LARGE SIZE PICCADILLY**

Lustre composé de 142 tuiles de cristal, taillées Piccadilly, posées sur 4 étages sur une structure en acier finition blanc. Structure éclairante en inox finition blanc. Diffuseur en verre trempé dépoli et taillé décoré d'une coupe en cristal clair ouvragé (Ø 15 cm) et d'un octogone rouge. Diffuseur supérieur en PMMA. Pavillon en aluminium anodisé brillant recouvert d'une coupe en cristal clair ouvragé (Ø 15 cm). 5 filins en acier galvanisé, dont un central remontant vers le pavillon. Fil électrique transparent.

*Chandelier consisting of 142 Piccadilly-cut crystal tiles laid on 4 levels on a white finish steel structure. Lighting structure in a white finish stainless steel. Diffuser in frosted tempered glass adorned with a cut clear crystal cup (Ø 15 cm) and a red octagon. Upper diffuser in PMMA. Canopy in shiny anodized aluminum covered with a cut clear crystal cup (Ø 15 cm). 5 zinc-coated steel cables, including one going up to the canopy. Transparent electric cable.*

Eclairage mixte  
*Mixed lighting*  
 686W max total  
 Dimension - Size  
 H 340 x L 86 x l 86 cm  
 H 133,86 x L 33,86 x W 33,86 in  
 Longueur câble - Cable length  
 2,5 m - 98,43 in  
 Poids - Weight  
 37 kg - 81,57 lbs  
 Alimentation directe - Direct power  
 Conditionnement - Packaging  
 x1 Carton - Cardboard  
 H 8.1 x L 9.2 x l 9.2 dm  
 x2 Carton - Cardboard  
 H 3.0 x L 6.0 x l 4.0 dm  
 Total volume - Total volume  
 0,91 m<sup>3</sup> - 32 ft<sup>3</sup>  
 Total poids - Total weight  
 66,5 kg - 146,61 lbs



MTO

REF	2 812 298 CEI 16 x 40W E14 1 x 46W E27	2 812 299 UL 16 x 40W E12 1 x 43W E26	2 812 300 JETRO 16 x 40W E12 1 x 43W E26	2 812 301 CCC 16 x 40W E14 1 x 46W E27

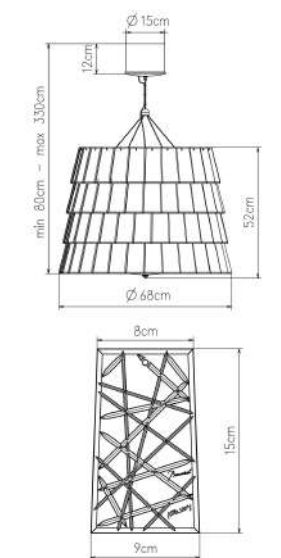

**TUILE DE CRISTAL | ARIK LEVY | 2018**  
**TUILE DE CRISTAL LUSTRE MOYEN MODELE FROZEN / TUILE DE CRISTAL CHANDELIER MEDIUM SIZE FROZEN**

Lustre composé de 110 tuiles de cristal, taillées Frozen, posées sur 4 étages sur une structure en acier finition blanc. Structure éclairante en inox finition blanc. Diffuseur en verre trempé dépoli et taillé décoré d'une coupe en cristal clair ouvragé (Ø 15 cm) et d'un octogone rouge. Diffuseur supérieur en PMMA. Pavillon en aluminium anodisé brillant recouvert d'une coupe en cristal clair ouvragé (Ø 15 cm). 5 filins en acier galvanisé, dont un central remontant vers le pavillon. Fil électrique transparent. Les références CEI/UL sont NOOS et JETRO/CCC sont MTO.

*Chandelier consisting of 110 Frozen-cut crystal tiles laid on 4 levels on a white finish steel structure. Lighting structure in a white finish stainless steel. Diffuser in frosted tempered glass adorned with a cut clear crystal cup (Ø 15 cm) and a red octagon. Upper diffuser in PMMA. Canopy in shiny anodized aluminum covered with a cut clear crystal cup (Ø 15 cm). 5 zinc-coated steel cables, including one going up to the canopy. Transparent electric cable. CEI & UL references are NOOS, and JETRO & CCC are MTO.*

Eclairage mixte  
*Mixed lighting*  
 526W max total  
 Dimension - Size  
 H 330 x L 69 x l 69 cm  
 H 129,92 x L 27,17 x W 27,17 in  
 Longueur câble - Cable length  
 2,5 m - 98,43 in  
 Poids - Weight  
 29 kg - 63,93 lbs  
 Alimentation directe - Direct power  
 Conditionnement - Packaging  
 x1 Carton - Cardboard  
 H 8.1 x L 7.4 x l 7.4 dm  
 x2 Carton - Cardboard  
 H 3.0 x L 6.0 x l 4.0 dm  
 Total volume - Total volume  
 0,66 m<sup>3</sup> - 23,45 ft<sup>3</sup>  
 Total poids - Total weight  
 40,8 kg - 89,95 lbs



NOOS

REF	2 812 303 CEI 12 x 40W E14 1 x 46W E27	2 812 304 UL 12 x 40W E12 1 x 43W E26	2 812 305 JETRO 12 x 40W E12 1 x 43W E26	2 812 306 CCC 12 x 40W E14 1 x 46W E27

**TUILE DE CRISTAL | ARIK LEVY | 2018**  
**TUILE DE CRISTAL LUSTRE MOYEN MODELE FROZEN ARGENT / TUILE DE CRISTAL CHANDELIER MEDIUM SIZE FROZEN SILVER**

Eclairage mixte  
 Mixed lighting



526W max total  
 Dimension - Size  
 H 330 x L 69 x l 69 cm  
 H 129,92 x l 27,17 x W 27,17 in  
 Longueur câble - Cable length  
 2,5 m - 98,43 in  
 Poids - Weight  
 29 kg - 63,93 lbs  
 Alimentation directe - Direct power

Conditionnement - Packaging  
 x1 Carton - Cardboard  
 H 8.1 x L 7.4 x l 7.4 dm  
 x2 Carton - Cardboard  
 H 3.0 x L 6.0 x l 4.0 dm

Total volume - Total volume  
 0,66 m<sup>3</sup> - 23,45 ft<sup>3</sup>  
 Total poids - Total weight  
 40,8 kg - 89,95 lbs

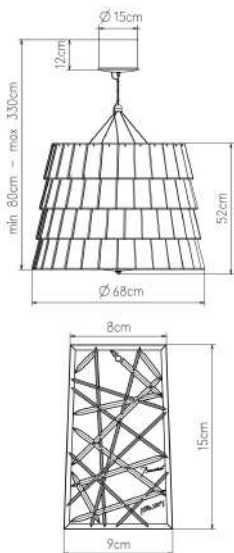

Lustre composé de 110 tuiles de cristal, taillées Frozen, posées sur 4 étages sur une structure en acier finition blanc. 56 tuiles du 1e et du 3e étages sont métallisées argent sur le coté intérieur. Structure éclairante en inox finition blanc. Diffuseur en verre trempé miroité et taillé décoré d'une coupe en cristal clair ouvragé (Ø 15 cm) et d'un octogone rouge. Diffuseur supérieur en PMMA. Pavillon en aluminium anodisé brillant recouvert d'une coupe en cristal clair ouvragé (Ø 15 cm). 5 filins en acier galvanisé, dont un central remontant vers le pavillon. Fil électrique transparent.

*Chandelier consisting of 110 Frozen-cut crystal tiles laid on 4 levels on a white finish steel structure. 56 tiles of the 1st and 3rd level have a silver metallization on the inner side. Lighting structure in a white finish stainless steel. Diffuser in mirrored tempered glass adorned with a cut clear crystal cup (Ø 15 cm) and a red octagon. Upper diffuser in PMMA. Canopy in shiny anodized aluminum covered with a cut clear crystal cup (Ø 15 cm). 5 zinc-coated steel cables, including one going up to the canopy. Transparent electric cable.*

MTO

REF	2 812 328 CEI 12 x 40W E14 1 x 46W E27	2 812 329 UL 12 x 40W E12 1 x 43W E26	2 812 330 JETRO 12 x 40W E12 1 x 43W E26	2 812 331 CCC 12 x 40W E14 1 x 46W E27

**TUILE DE CRISTAL | ARIK LEVY | 2018**  
**TUILE DE CRISTAL LUSTRE MOYEN MODELE PICCADILLY / TUILE DE CRISTAL CHANDELIER MEDIUM SIZE PICCADILLY**

Eclairage mixte  
 Mixed lighting



526W max total  
 Dimension - Size  
 H 330 x L 69 x l 69 cm  
 H 129,92 x l 27,17 x W 27,17 in  
 Longueur câble - Cable length  
 2,5 m - 98,43 in  
 Poids - Weight  
 29 kg - 63,93 lbs  
 Alimentation directe - Direct power

Conditionnement - Packaging  
 x1 Carton - Cardboard  
 H 8.1 x L 7.4 x l 7.4 dm  
 x2 Carton - Cardboard  
 H 3.0 x L 6.0 x l 4.0 dm

Total volume - Total volume  
 0,66 m<sup>3</sup> - 23,45 ft<sup>3</sup>  
 Total poids - Total weight  
 40,8 kg - 89,95 lbs

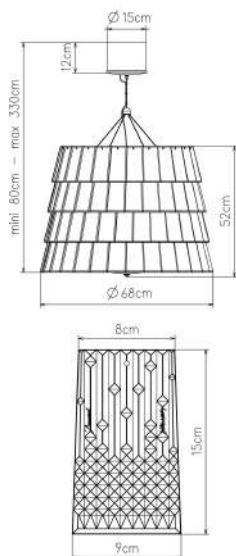

Lustre composé de 110 tuiles de cristal, taillées Piccadilly, posées sur 4 étages sur une structure en acier finition blanc. Structure éclairante en inox finition blanc. Diffuseur en verre trempé dépoli et taillé décoré d'une coupe en cristal clair ouvragé (Ø 15 cm) et d'un octogone rouge. Diffuseur supérieur en PMMA. Pavillon en aluminium anodisé brillant recouvert d'une coupe en cristal clair ouvragé (Ø 15 cm). 5 filins en acier galvanisé, dont un central remontant vers le pavillon. Fil électrique transparent.

*Chandelier consisting of 110 Piccadilly-cut crystal tiles laid on 4 levels on a white finish steel structure. Lighting structure in a white finish stainless steel. Diffuser in frosted tempered glass adorned with a cut clear crystal cup (Ø 15 cm) and a red octagon. Upper diffuser in PMMA. Canopy in shiny anodized aluminum covered with a cut clear crystal cup (Ø 15 cm). 5 zinc-coated steel cables, including one going up to the canopy. Transparent electric cable.*

MTO

REF	2 812 308 CEI 12 x 40W E14 1 x 46W E27	2 812 309 UL 12 x 40W E12 1 x 43W E26	2 812 310 JETRO 12 x 40W E12 1 x 43W E26	2 812 311 CCC 12 x 40W E14 1 x 46W E27

**TUILE DE CRISTAL | ARIK LEVY | 2018**  
**TUILE DE CRISTAL LUSTRE PETIT MODELE FROZEN / TUILE DE CRISTAL CHANDELIER SMALL SIZE FROZEN**

Eclairage mixte  
 Mixed lighting



366W max total  
 Dimension - Size  
 H 310 x L 49 x l 49 cm  
 H 122,05 x l 19,29 x W 19,29 in  
 Longueur câble - Cable length  
 2,5 m - 98,43 in  
 Poids - Weight  
 15 kg - 33,07 lbs  
 Alimentation directe - Direct power

Conditionnement - Packaging  
 x1 Carton - Cardboard  
 H 7.1 x L 5.4 x l 5.4 dm  
 x1 Carton - Cardboard  
 H 3.0 x L 6.0 x l 4.0 dm

Total volume - Total volume  
 0,32 m<sup>3</sup> - 11,19 ft<sup>3</sup>  
 Total poids - Total weight  
 23,3 kg - 51,37 lbs

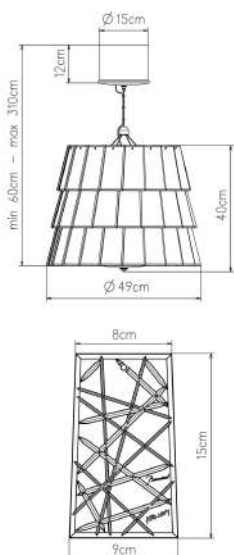

Lustre composé de 57 tuiles de cristal, taillées Frozen, posées sur 3 étages sur une structure en acier finition blanc. Structure éclairante en inox finition blanc. Diffuseur en verre trempé dépoli et taillé décoré d'une coupe en cristal clair ouvragé (Ø 15 cm) et d'un octogone rouge. Diffuseur supérieur en PMMA. Pavillon en aluminium anodisé brillant recouvert d'une coupe en cristal clair ouvragé (Ø 15 cm). 5 filins en acier galvanisé, dont un central remontant vers le pavillon. Fil électrique transparent. Les références CEI/UL sont NOOS et JETRO/CCC sont MTO.

*Chandelier consisting of 57 Frozen-cut crystal tiles laid on 3 levels on a white finish steel structure. Lighting structure in a white finish stainless steel. Diffuser in frosted tempered glass adorned with a cut clear crystal cup (Ø 15 cm) and a red octagon. Upper diffuser in PMMA. Canopy in shiny anodized aluminum covered with a cut clear crystal cup (Ø 15 cm). 5 zinc-coated steel cables, including one going up to the canopy. Transparent electric cable. CEI & UL references are NOOS, and JETRO & CCC are MTO.*

NOOS

REF	2 812 313 CEI 8 x 40W E14 1 x 46W E27	2 812 314 UL 8 x 40W E12 1 x 43W E26	2 812 315 JETRO 8 x 40W E12 1 x 43W E26	2 812 316 CCC 8 x 40W E14 1 x 46W E27



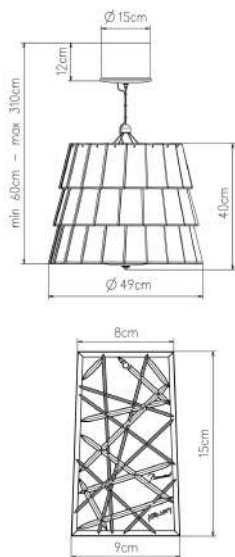

**TUILE DE CRISTAL | ARIK LEVY | 2018**  
**TUILE DE CRISTAL LUSTRE PETIT MODELE FROZEN ARGENT / TUILE DE**  
**CRISTAL CHANDELIER SMALL SIZE FROZEN SILVER**

Lustre composé de 57 tuiles de cristal, taillées Frozen, posées sur 3 étages sur une structure en acier finition blanc. 18 tuiles de l'étage du milieu sont métallisées argent sur le côté intérieur. Structure éclairante en inox finition blanc.

Diffuseur en verre trempé miroité et taillé décoré d'une coupe en cristal clair ouvragé (Ø 15 cm) et d'un octogone rouge.

Diffuseur supérieur en PMMA. Pavillon en aluminium anodisé brillant recouvert d'une coupe en cristal clair ouvragé (Ø 15 cm).

5 filins en acier galvanisé, dont un central remontant vers le pavillon. Fil électrique transparent.

*Chandelier consisting of 57 Frozen-cut crystal tiles laid on 3 levels on a white finish steel structure. 18 tiles of the middle level have a silver metallization on the inner side. Lighting structure in a white finish stainless steel.*

*Diffuser in mirrored tempered glass adorned with a cut clear crystal cup (Ø 15 cm) and a red octagon. Upper diffuser in PMMA.*

*Canopy in shiny anodized aluminum covered with a cut clear crystal cup (Ø 15 cm).*

*5 zinc-coated steel cables, including one going up to the canopy. Transparent electric cable.*

Eclairage mixte  
Mixed lighting  
366W max total



Dimension - Size  
H 310 x L 49 x l 49 cm  
H 122,05 x L 19,29 x W 19,29 in  
Longueur câble - Cable length  
2,5 m - 98,43 in  
Poids - Weight  
15 kg - 33,07 lbs  
Alimentation directe - Direct power

Conditionnement - Packaging  
x1 Carton - Cardboard  
H 7.1 x L 5.4 x l 5.4 dm  
x1 Carton - Cardboard  
H 3.0 x L 6.0 x l 4.0 dm

Total volume - Total volume  
0,32 m<sup>3</sup> - 11,19 ft<sup>3</sup>

Total poids - Total weight  
23,3 kg - 51,37 lbs

MTO

REF	2 812 333 CEI	2 812 334 UL	2 812 335 JETRO	2 812 336 CCC
	8 x 40W E14	8 x 40W E12	8 x 40W E12	8 x 40W E14
	1 x 46W E27	1 x 43W E26	1 x 43W E26	1 x 46W E27
	☐ ⓧ Ⓜ Ⓡ CE IP 20	☐ ⓧ Ⓜ Ⓡ IP 20	☐ ⓧ Ⓜ Ⓡ IP 20	☐ ⓧ Ⓜ Ⓡ IP 20

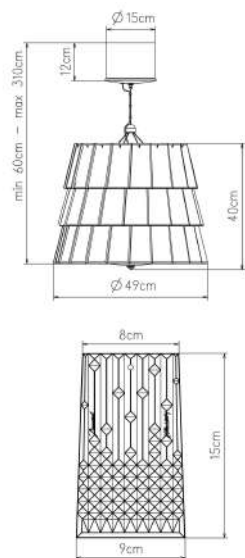

**TUILE DE CRISTAL | ARIK LEVY | 2018**  
**TUILE DE CRISTAL LUSTRE PETIT MODELE PICCADILLY / TUILE DE CRISTAL**  
**CHANDELIER SMALL SIZE PICCADILLY**

Lustre composé de 57 tuiles de cristal, taillées Piccadilly, posées sur 3 étages sur une structure en acier finition blanc. Structure éclairante en inox finition blanc.

Diffuseur en verre trempé dépoli et taillé décoré d'une coupe en cristal clair ouvragé (Ø 15 cm) et d'un octogone rouge.

Diffuseur supérieur en PMMA. Pavillon en aluminium anodisé brillant recouvert d'une coupe en cristal clair ouvragé (Ø 15 cm).

5 filins en acier galvanisé, dont un central remontant vers le pavillon. Fil électrique transparent.

*Chandelier consisting of 57 Piccadilly-cut crystal tiles laid on 3 levels on a white finish steel structure. Lighting structure in a white finish stainless steel.*

*Diffuser in frosted tempered glass adorned with a cut clear crystal cup (Ø 15 cm) and a red octagon. Upper diffuser in PMMA.*

*Canopy in shiny anodized aluminum covered with a cut clear crystal cup (Ø 15 cm).*

*5 zinc-coated steel cables, including one going up to the canopy. Transparent electric cable.*

Eclairage mixte  
Mixed lighting  
366W max total



Dimension - Size  
H 310 x L 49 x l 49 cm  
H 122,05 x L 19,29 x W 19,29 in  
Longueur câble - Cable length  
2,5 m - 98,43 in  
Poids - Weight  
15 kg - 33,07 lbs  
Alimentation directe - Direct power

Conditionnement - Packaging  
x1 Carton - Cardboard  
H 7.1 x L 5.4 x l 5.4 dm  
x1 Carton - Cardboard  
H 3.0 x L 6.0 x l 4.0 dm

Total volume - Total volume  
0,32 m<sup>3</sup> - 11,19 ft<sup>3</sup>

Total poids - Total weight  
23,3 kg - 51,37 lbs

MTO

REF	2 812 318 CEI	2 812 319 UL	2 812 320 JETRO	2 812 321 CCC
	8 x 40W E14	8 x 40W E12	8 x 40W E12	8 x 40W E14
	1 x 46W E27	1 x 43W E26	1 x 43W E26	1 x 46W E27
	☐ ⓧ Ⓜ Ⓡ CE IP 20	☐ ⓧ Ⓜ Ⓡ IP 20	☐ ⓧ Ⓜ Ⓡ IP 20	☐ ⓧ Ⓜ Ⓡ IP 20

ZENITH | BACCARAT | 2000

ZENITH LUSTRE 08L

ZENITH CHANDELIER 08L





ZENITH | BACCARAT | 2000

ZENITH LUSTRE 12L

ZENITH CHANDELIER 12L





ZENITH | BACCARAT | 2000

ZENITH LUSTRE 48L

ZENITH CHANDELIER 48L





ZENITH | BACCARAT | 2014

ZENITH LUSTRE 64L

ZENITH CHANDELIER 64L





# PLAFOND - CEILING

## LUSTRES - CHANDELIERS



ZENITH | BACCARAT | 2000  
ZENITH LUSTRE 08L  
ZENITH CHANDELIER 08L  
NOOS



ZENITH | BACCARAT | 2000  
ZENITH LUSTRE 08L LONG  
ZENITH CHANDELIER 08L LONG  
MTO



ZENITH | BACCARAT | 2000  
ZENITH LUSTRE 12L  
ZENITH CHANDELIER 12L  
NOOS



ZENITH | BACCARAT | 2000  
ZENITH LUSTRE 12L LONG  
ZENITH CHANDELIER 12L LONG  
NOOS

# PLAFOND - CEILING

## LUSTRES - CHANDELIERS



ZENITH | BACCARAT | 2000  
ZENITH LUSTRE 18L  
ZENITH CHANDELIER 18L  
NOOS



ZENITH | BACCARAT | 2000  
ZENITH LUSTRE 18L LONG  
ZENITH CHANDELIER 18L LONG  
NOOS



ZENITH | BACCARAT | 2000  
ZENITH LUSTRE 24L  
ZENITH CHANDELIER 24L  
NOOS



ZENITH | BACCARAT | 2000  
ZENITH LUSTRE 24L LONG  
ZENITH CHANDELIER 24L LONG  
NOOS



# PLAFOND - CEILING

## LUSTRES - CHANDELIERS



ZENITH | BACCARAT | 2000  
ZENITH LUSTRE 36L  
ZENITH CHANDELIER 36L  
NOOS



ZENITH | BACCARAT | 2000  
ZENITH LUSTRE 48L  
ZENITH CHANDELIER 48L  
MTO



ZENITH | BACCARAT | 2014  
ZENITH LUSTRE 64L  
ZENITH CHANDELIER 64L  
MTO



ZENITH | BACCARAT | 2014  
ZENITH LUSTRE 84L  
ZENITH CHANDELIER 84L  
MTO

ZENITH | BACCARAT | 2000  
ZENITH LUSTRE 08L / ZENITH CHANDELIER 08L

Lustre composé d'une enfilade habillée de cristal taillé diamant biseau et de branches torsadées réalisées dans la grande tradition verrière.  
La force de ce lustre réside dans la richesse de son ornementation composée de prismes à dard alternant avec des chaînes d'octogones et de roseaux retenant des clochettes aux pendants scintillants.  
Un octogone en cristal rouge illustre la signature Baccarat.  
Plusieurs options d'installation de votre lustre : avec ou sans abat-jour ou verrine.

*Chandelier comprising a central column with decoration in bevelled diamond cut crystal and cabled branches in the grand tradition of glassmaking.*  
*The strength of this chandelier lies in the wealth of its ornamentation comprising spiked prisms alternating with festoons of octagons and scrolls holding bellcaps with sparkling pendants.*  
*A red crystal octagon represents the Baccarat signature.*  
*Two options for displaying your chandelier: with or without lampshade or hurricane shade.*

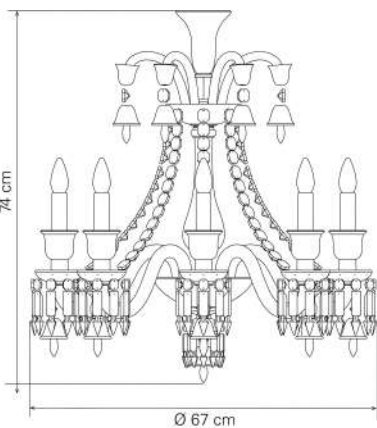

NOOS

REF	2 606 547 CEI 8 x 40W E14 ☐ ⚡ CE IP 20	2 606 548 UL 8 x 40W E12 ⊕ ⚡	2 606 549 JETRO 8 x 40W E12 ☐ IP 20	2 606 550 CCC 8 x 40W E14 ☐ ▽ Ⓢ IP 20
-----	--	------------------------------------	---	---

Eclairage diffus  
Diffused lighting  
320W max total

Dimension - Size  
H 74 x L 67 x l 67 cm  
H 29,13 x L 26,38 x W 26,38 in  
Longueur câble - Cable length  
1 m - 39,37 in  
Poids - Weight  
15 kg - 33,07 lbs  
Alimentation directe - Direct power  
Accessoires - Accessories  
Lustre vendu sans chaîne ni cache-piton. Abat-jour ou verrines vendus séparément.  
Chandelier sold without chain or canopy.  
Lampshades or hurricane shades sold separately.

Conditionnement - Packaging  
☐ x1 Bois - Wood  
H 4.04 x L 7.19 x l 3.14 dm  
☐ x1 Carton - Cardboard  
H 3.0 x L 6.0 x l 4.0 dm  
☐ x2 Carton - Cardboard  
H 5.0 x L 6.0 x l 4.0 dm

Total volume - Total volume  
0,48 m<sup>3</sup> - 16,77 ft<sup>3</sup>  
Total poids - Total weight  
40,13 kg - 88,46 lbs

ZENITH | BACCARAT | 2000  
ZENITH LUSTRE 08L LONG / ZENITH CHANDELIER 08L LONG

Lustre composé d'une enfilade habillée de cristal taillé diamant biseau et de branches torsadées réalisées dans la grande tradition verrière.  
La force de ce lustre réside dans la richesse de son ornementation composée de prismes à dard alternant avec des chaînes d'octogones et de roseaux retenant des clochettes aux pendants scintillants.  
Un octogone en cristal rouge illustre la signature Baccarat.  
Plusieurs options d'installation de votre lustre : avec ou sans abat-jour ou verrine.

*Chandelier comprising a central column with decoration in bevelled diamond cut crystal and cabled branches in the grand tradition of glassmaking.*  
*The strength of this chandelier lies in the wealth of its ornamentation comprising spiked prisms alternating with festoons of octagons and scrolls holding bellcaps with sparkling pendants.*  
*A red crystal octagon represents the Baccarat signature.*  
*Two options for displaying your chandelier: with or without lampshade or hurricane shade.*

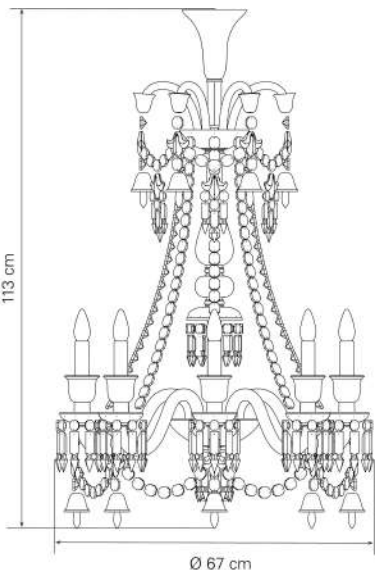

MTO

REF	2 606 551 CEI 8 x 40W E14 ☐ ⚡ CE IP 20	2 606 552 UL 8 x 40W E12 ⊕ ⚡	2 606 553 JETRO 8 x 40W E12 ☐ IP 20	2 606 554 CCC 8 x 40W E14 ☐ ▽ Ⓢ IP 20
-----	--	------------------------------------	---	---

Eclairage diffus  
Diffused lighting  
320W max total

Dimension - Size  
H 113 x L 67 x l 67 cm  
H 44,49 x L 26,38 x W 26,38 in  
Longueur câble - Cable length  
1 m - 39,37 in  
Poids - Weight  
19 kg - 41,89 lbs  
Alimentation directe - Direct power  
Accessoires - Accessories  
Lustre vendu sans chaîne ni cache-piton. Abat-jour ou verrines vendus séparément.  
Chandelier sold without chain or canopy.  
Lampshades or hurricane shades sold separately.

Conditionnement - Packaging  
☐ x1 Bois - Wood  
H 4.94 x L 10.94 x l 4.04 dm  
☐ x2 Carton - Cardboard  
H 5.0 x L 6.0 x l 4.0 dm  
☐ x1 Carton - Cardboard  
H 3.0 x L 6.0 x l 4.0 dm

Total volume - Total volume  
0,6 m<sup>3</sup> - 21,26 ft<sup>3</sup>  
Total poids - Total weight  
50,92 kg - 112,26 lbs

ZENITH | BACCARAT | 2000  
ZENITH LUSTRE 12L / ZENITH CHANDELIER 12L

Lustre composé d'une enfilade habillée de cristal taillé diamant biseau et de branches torsadées réalisées dans la grande tradition verrière.  
La force de ce lustre réside dans la richesse de son ornementation composée de prismes à dard alternant avec des chaînes d'octogones et de roseaux retenant des clochettes aux pendants scintillants.  
Un octogone en cristal rouge illustre la signature Baccarat.  
Plusieurs options d'installation de votre lustre : avec ou sans abat-jour ou verrine.

*Chandelier comprising a central column with decoration in bevelled diamond cut crystal and cabled branches in the grand tradition of glassmaking.*  
*The strength of this chandelier lies in the wealth of its ornamentation comprising spiked prisms alternating with festoons of octagons and scrolls holding bellcaps with sparkling pendants.*  
*A red crystal octagon represents the Baccarat signature.*  
*Two options for displaying your chandelier: with or without lampshade or hurricane shade.*

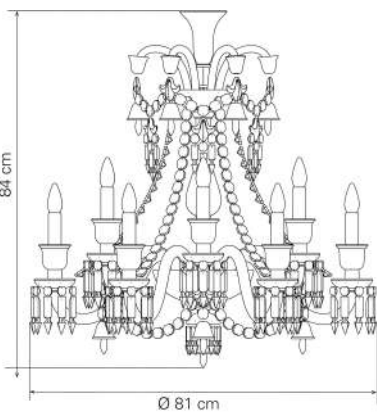

NOOS

REF	2 606 555 CEI 12 x 40W E14 ☐ ⚡ CE IP 20	2 606 556 UL 12 x 40W E12 ⊕ ⚡	2 606 557 JETRO 12 x 40W E12 ☐ IP 20	2 606 558 CCC 12 x 40W E14 ☐ ▽ Ⓢ IP 20
-----	---	-------------------------------------	--	--

Eclairage diffus  
Diffused lighting  
480W max total

Dimension - Size  
H 84 x L 81 x l 81 cm  
H 33,07 x L 31,89 x W 31,89 in  
Longueur câble - Cable length  
1 m - 39,37 in  
Poids - Weight  
23,5 kg - 51,81 lbs  
Alimentation directe - Direct power  
Accessoires - Accessories  
Lustre vendu sans chaîne ni cache-piton. Abat-jour ou verrines vendus séparément.  
Chandelier sold without chain or canopy.  
Lampshades or hurricane shades sold separately.

Conditionnement - Packaging  
☐ x1 Bois - Wood  
H 4.94 x L 10.94 x l 4.04 dm  
☐ x3 Carton - Cardboard  
H 5.0 x L 6.0 x l 4.0 dm

Total volume - Total volume  
0,65 m<sup>3</sup> - 22,95 ft<sup>3</sup>  
Total poids - Total weight  
56,55 kg - 124,66 lbs



ZENITH | BACCARAT | 2000  
ZENITH LUSTRE 12L LONG / ZENITH CHANDELIER 12L LONG

Lustre composé d'une enfilade habillée de cristal taillé diamant biseau et de branches torsadées réalisées dans la grande tradition verrière.  
La force de ce lustre réside dans la richesse de son ornementation composée de prismes à dard alternant avec des chaînes d'octogones et de roseaux retenant des clochettes aux pendants scintillants.  
Un octogone en cristal rouge illustre la signature Baccarat.  
Plusieurs options d'installation de votre lustre : avec ou sans abat-jour ou verrine.

*Chandelier comprising a central column with decoration in bevelled diamond cut crystal and cabled branches in the grand tradition of glassmaking.*  
*The strength of this chandelier lies in the wealth of its ornamentation comprising spiked prisms alternating with festoons of octagons and scrolls holding bellcaps with sparkling pendants.*  
*A red crystal octagon represents the Baccarat signature.*  
*Two options for displaying your chandelier: with or without lampshade or hurricane shade.*

NOOS

REF	2 606 559 CEI 12 x 40W E14 ☐ ⚡ CE IP 20	2 606 560 UL 12 x 40W E12 ⊕ ⚡	2 606 561 JETRO 12 x 40W E12 ☐ IP 20	2 606 562 CCC 12 x 40W E14 ☐ ▽ CC IP 20
-----	---	-------------------------------------	--	---

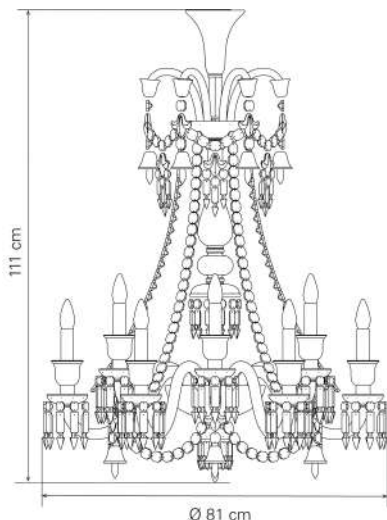

Eclairage diffus  
Diffused lighting  
480W max total

Dimension - Size  
H 111 x L 81 x l 81 cm  
H 43,7 x L 31,89 x W 31,89 in  
Longueur câble - Cable length  
1 m - 39,37 in  
Poids - Weight  
25,5 kg - 56,22 lbs  
Alimentation directe - Direct power  
Accessoires - Accessories  
Lustre vendu sans chaîne ni cache-piton. Abat-jour ou verrines vendus séparément.  
Chandelier sold without chain or canopy.  
Lampshades or hurricane shades sold separately.

Conditionnement - Packaging  
☐ x1 Bois - Wood  
H 4,94 x L 10,94 x l 4,04 dm  
☐ x3 Carton - Cardboard  
H 5,0 x L 6,0 x l 4,0 dm  
Total volume - Total volume  
0,65 m<sup>3</sup> - 22,95 ft<sup>3</sup>  
Total poids - Total weight  
59,73 kg - 131,69 lbs

ZENITH | BACCARAT | 2000  
ZENITH LUSTRE 18L / ZENITH CHANDELIER 18L

Lustre composé d'une enfilade habillée de cristal taillé diamant biseau et de branches torsadées réalisées dans la grande tradition verrière.  
La force de ce lustre réside dans la richesse de son ornementation composée de prismes à dard alternant avec des chaînes d'octogones et de roseaux retenant des clochettes aux pendants scintillants.  
Un octogone en cristal rouge illustre la signature Baccarat.  
Plusieurs options d'installation de votre lustre : avec ou sans abat-jour ou verrine.

*Chandelier comprising a central column with decoration in bevelled diamond cut crystal and cabled branches in the grand tradition of glassmaking.*  
*The strength of this chandelier lies in the wealth of its ornamentation comprising spiked prisms alternating with festoons of octagons and scrolls holding bellcaps with sparkling pendants.*  
*A red crystal octagon represents the Baccarat signature.*  
*Two options for displaying your chandelier: with or without lampshade or hurricane shade.*

NOOS

REF	2 606 563 CEI 18 x 40W E14 ☐ ⚡ CE IP 20	2 606 564 UL 18 x 40W E12 ⊕ ⚡	2 606 565 JETRO 18 x 40W E12 ☐ IP 20	2 606 566 CCC 18 x 40W E14 ☐ ▽ CC IP 20
-----	---	-------------------------------------	--	---

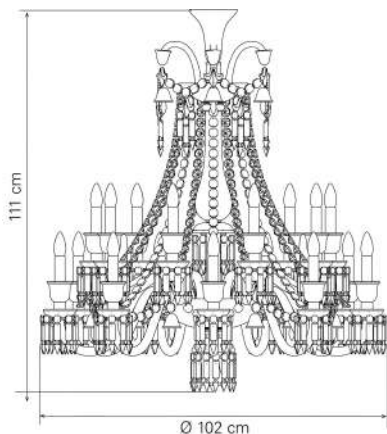

Eclairage diffus  
Diffused lighting  
720W max total

Dimension - Size  
H 111 x L 102 x l 102 cm  
H 43,7 x L 40,16 x W 40,16 in  
Longueur câble - Cable length  
1 m - 39,37 in  
Poids - Weight  
37 kg - 81,57 lbs  
Alimentation directe - Direct power  
Accessoires - Accessories  
Lustre vendu sans chaîne ni cache-piton. Abat-jour ou verrines vendus séparément.  
Chandelier sold without chain or canopy.  
Lampshades or hurricane shades sold separately.

Conditionnement - Packaging  
☐ x1 Bois - Wood  
H 5,64 x L 11,74 x l 4,74 dm  
☐ x2 Carton - Cardboard  
H 3,0 x L 6,0 x l 4,0 dm  
☐ x5 Carton - Cardboard  
H 5,0 x L 6,0 x l 4,0 dm  
Total volume - Total volume  
1,2 m<sup>3</sup> - 42,41 ft<sup>3</sup>  
Total poids - Total weight  
93,43 kg - 205,97 lbs

ZENITH | BACCARAT | 2000  
ZENITH LUSTRE 18L LONG / ZENITH CHANDELIER 18L LONG

Lustre composé d'une enfilade habillée de cristal taillé diamant biseau et de branches torsadées réalisées dans la grande tradition verrière.  
La force de ce lustre réside dans la richesse de son ornementation composée de prismes à dard alternant avec des chaînes d'octogones et de roseaux retenant des clochettes aux pendants scintillants.  
Un octogone en cristal rouge illustre la signature Baccarat.  
Plusieurs options d'installation de votre lustre : avec ou sans abat-jour ou verrine.

*Chandelier comprising a central column with decoration in bevelled diamond cut crystal and cabled branches in the grand tradition of glassmaking.*  
*The strength of this chandelier lies in the wealth of its ornamentation comprising spiked prisms alternating with festoons of octagons and scrolls holding bellcaps with sparkling pendants.*  
*A red crystal octagon represents the Baccarat signature.*  
*Two options for displaying your chandelier: with or without lampshade or hurricane shade.*

NOOS

REF	2 606 567 CEI 18 x 40W E14 ☐ ⚡ CE IP 20	2 606 568 UL 18 x 40W E12 ⊕ ⚡	2 606 569 JETRO 18 x 40W E12 ☐ IP 20	2 606 570 CCC 18 x 40W E14 ☐ ▽ CC IP 20
-----	---	-------------------------------------	--	---

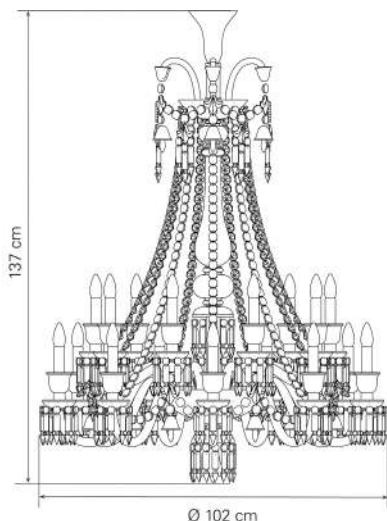

Eclairage diffus  
Diffused lighting  
720W max total

Dimension - Size  
H 137 x L 102 x l 102 cm  
H 53,94 x L 40,16 x W 40,16 in  
Longueur câble - Cable length  
1 m - 39,37 in  
Poids - Weight  
41 kg - 90,39 lbs  
Alimentation directe - Direct power  
Accessoires - Accessories  
Lustre vendu sans chaîne ni cache-piton. Abat-jour ou verrines vendus séparément.  
Chandelier sold without chain or canopy.  
Lampshades or hurricane shades sold separately.

Conditionnement - Packaging  
☐ x1 Bois - Wood  
H 5,69 x L 14,39 x l 4,74 dm  
☐ x6 Carton - Cardboard  
H 5,0 x L 6,0 x l 4,0 dm  
Total volume - Total volume  
1,25 m<sup>3</sup> - 44,21 ft<sup>3</sup>  
Total poids - Total weight  
98,35 kg - 216,82 lbs

ZENITH | BACCARAT | 2000  
ZENITH LUSTRE 24L / ZENITH CHANDELIER 24L

Lustre composé d'une enfilade habillée de cristal taillé diamant biseau et de branches torsadées réalisées dans la grande tradition verrière.  
La force de ce lustre réside dans la richesse de son ornementation composée de prismes à dard alternant avec des chaînes d'octogones et de roseaux retenant des clochettes aux pendants scintillants.  
Un octogone en cristal rouge illustre la signature Baccarat.  
Plusieurs options d'installation de votre lustre : avec ou sans abat-jour ou verrine.

*Chandelier comprising a central column with decoration in bevelled diamond cut crystal and cabled branches in the grand tradition of glassmaking.*  
*The strength of this chandelier lies in the wealth of its ornamentation comprising spiked prisms alternating with festoons of octagons and scrolls holding bellcaps with sparkling pendants.*  
*A red crystal octagon represents the Baccarat signature.*  
*Two options for displaying your chandelier: with or without lampshade or hurricane shade.*

NOOS

REF	2 606 571 CEI 24 x 40W E14 ☐ ⚡ CE IP 20	2 606 572 UL 24 x 40W E12 ⊕ ⚡	2 606 573 JETRO 24 x 40W E12 ☐ IP 20	2 606 574 CCC 24 x 40W E14 ☐ ▽ Ⓢ IP 20
-----	---	-------------------------------------	--	--

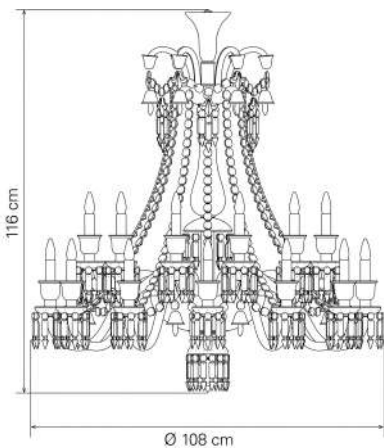

Eclairage diffus  
Diffused lighting  
960W max total

Dimension - Size  
H 116 x L 108 x l 108 cm  
H 45,67 x L 42,52 x W 42,52 in  
Longueur câble - Cable length  
1 m - 39,37 in  
Poids - Weight  
50 kg - 110,23 lbs  
Alimentation directe - Direct power  
Accessoires - Accessories  
Lustre vendu sans chaîne ni cache-piton. Abat-jour ou verrines vendus séparément.  
Chandelier sold without chain or canopy.  
Lampshades or hurricane shades sold separately.

Conditionnement - Packaging  
☐ x1 Bois - Wood  
H 5.64 x L 11.74 x l 4.74 dm  
☐ x7 Carton - Cardboard  
H 5.0 x L 6.0 x l 4.0 dm  
Total volume - Total volume  
1,3 m<sup>3</sup> - 45,8 ft<sup>3</sup>  
Total poids - Total weight  
109,97 kg - 242,45 lbs

ZENITH | BACCARAT | 2000  
ZENITH LUSTRE 24L LONG / ZENITH CHANDELIER 24L LONG

Lustre composé d'une enfilade habillée de cristal taillé diamant biseau et de branches torsadées réalisées dans la grande tradition verrière.  
La force de ce lustre réside dans la richesse de son ornementation composée de prismes à dard alternant avec des chaînes d'octogones et de roseaux retenant des clochettes aux pendants scintillants.  
Un octogone en cristal rouge illustre la signature Baccarat.  
Plusieurs options d'installation de votre lustre : avec ou sans abat-jour ou verrine.

*Chandelier comprising a central column with decoration in bevelled diamond cut crystal and cabled branches in the grand tradition of glassmaking.*  
*The strength of this chandelier lies in the wealth of its ornamentation comprising spiked prisms alternating with festoons of octagons and scrolls holding bellcaps with sparkling pendants.*  
*A red crystal octagon represents the Baccarat signature.*  
*Two options for displaying your chandelier: with or without lampshade or hurricane shade.*

NOOS

REF	2 606 575 CEI 24 x 40W E14 ☐ ⚡ CE IP 20	2 606 576 UL 25 x 40W E12 ⊕ ⚡	2 606 577 JETRO 24 x 40W E12 ☐ IP 20	2 606 578 CCC 24 x 40W E14 ☐ ▽ Ⓢ IP 20
-----	---	-------------------------------------	--	--

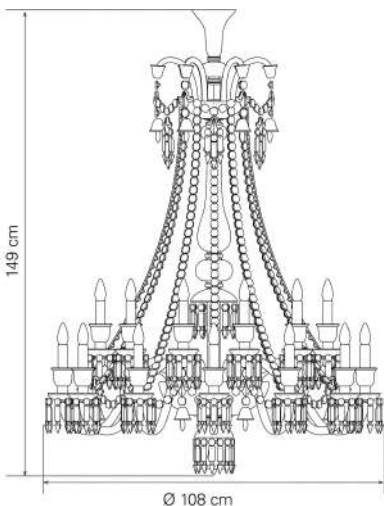

Eclairage diffus  
Diffused lighting  
960W max total

Dimension - Size  
H 149 x L 108 x l 108 cm  
H 58,66 x L 42,52 x W 42,52 in  
Longueur câble - Cable length  
1 m - 39,37 in  
Poids - Weight  
55 kg - 121,25 lbs  
Alimentation directe - Direct power  
Accessoires - Accessories  
Lustre vendu sans chaîne ni cache-piton. Abat-jour ou verrines vendus séparément.  
Chandelier sold without chain or canopy.  
Lampshades or hurricane shades sold separately.

Conditionnement - Packaging  
☐ x1 Bois - Wood  
H 5.64 x L 16.74 x l 4.74 dm  
☐ x8 Carton - Cardboard  
H 5.0 x L 6.0 x l 4.0 dm  
Total volume - Total volume  
1,55 m<sup>3</sup> - 54,77 ft<sup>3</sup>  
Total poids - Total weight  
128,55 kg - 283,41 lbs

ZENITH | BACCARAT | 2000  
ZENITH LUSTRE 36L / ZENITH CHANDELIER 36L

Lustre composé d'une enfilade habillée de cristal taillé diamant biseau et de branches torsadées réalisées dans la grande tradition verrière.  
La force de ce lustre réside dans la richesse de son ornementation composée de prismes à dard alternant avec des chaînes d'octogones et de roseaux retenant des clochettes aux pendants scintillants.  
Un octogone en cristal rouge illustre la signature Baccarat.  
Plusieurs options d'installation de votre lustre : avec ou sans abat-jour ou verrine.

*Chandelier comprising a central column with decoration in bevelled diamond cut crystal and cabled branches in the grand tradition of glassmaking.*  
*The strength of this chandelier lies in the wealth of its ornamentation comprising spiked prisms alternating with festoons of octagons and scrolls holding bellcaps with sparkling pendants.*  
*A red crystal octagon represents the Baccarat signature.*  
*Two options for displaying your chandelier: with or without lampshade or hurricane shade.*

NOOS

REF	2 606 579 CEI 36 x 40W E14 ☐ ⚡ CE IP 20	2 606 580 UL 36 x 40W E12 ⊕ ⚡	2 606 581 JETRO 36 x 40W E12 ☐ IP 20	2 606 582 CCC 36 x 40W E14 ☐ ▽ Ⓢ IP 20
-----	---	-------------------------------------	--	--

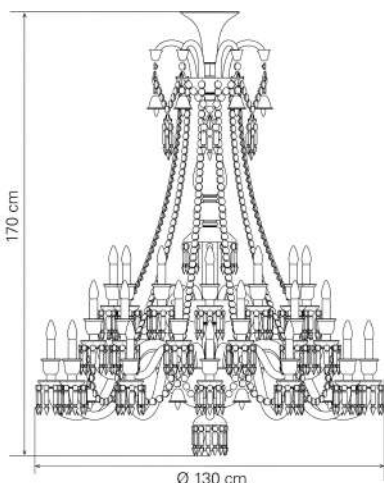

Eclairage diffus  
Diffused lighting  
1440W max total

Dimension - Size  
H 170 x L 130 x l 130 cm  
H 66,93 x L 51,18 x W 51,18 in  
Longueur câble - Cable length  
1 m - 39,37 in  
Poids - Weight  
90 kg - 198,42 lbs  
Alimentation directe - Direct power  
Accessoires - Accessories  
Lustre vendu sans chaîne ni cache-piton. Abat-jour ou verrines vendus séparément.  
Chandelier sold without chain or canopy.  
Lampshades or hurricane shades sold separately.

Conditionnement - Packaging  
☐ x1 Bois - Wood  
H 7.19 x L 18.64 x l 6.24 dm  
☐ x10 Carton - Cardboard  
H 5.0 x L 6.0 x l 4.0 dm  
Total volume - Total volume  
2,18 m<sup>3</sup> - 76,99 ft<sup>3</sup>  
Total poids - Total weight  
182,39 kg - 402,11 lbs



ZENITH | BACCARAT | 2000  
ZENITH LUSTRE 48L / ZENITH CHANDELIER 48L

Lustre composé d'une enfilade habillée de cristal taillé diamant biseau et de branches torsadées réalisées dans la grande tradition verrière.  
La force de ce lustre réside dans la richesse de son ornementation composée de prismes à dard alternant avec des chaînes d'octogones et de roseaux retenant des clochettes aux pendants scintillants.  
Un octogone en cristal rouge illustre la signature Baccarat.  
Plusieurs options d'installation de votre lustre : avec ou sans abat-jour ou verrine.

*Chandelier comprising a central column with decoration in bevelled diamond cut crystal and cabled branches in the grand tradition of glassmaking.*  
*The strength of this chandelier lies in the wealth of its ornamentation comprising spiked prisms alternating with festoons of octagons and scrolls holding bellcaps with sparkling pendants.*  
*A red crystal octagon represents the Baccarat signature.*  
*Two options for displaying your chandelier: with or without lampshade or hurricane shade.*

MTO

REF	2 606 583 CEI 48 x 40W E14 ☐ ⚡ CE IP 20	2 606 584 UL 48 x 40W E12 ⊕ ⚡	2 606 585 JETRO 48 x 40W E12 ☐ IP 20	2 606 586 CCC 48 x 40W E14 ☐ ⚡ ⚠ IP 20
-----	---	-------------------------------------	--	--

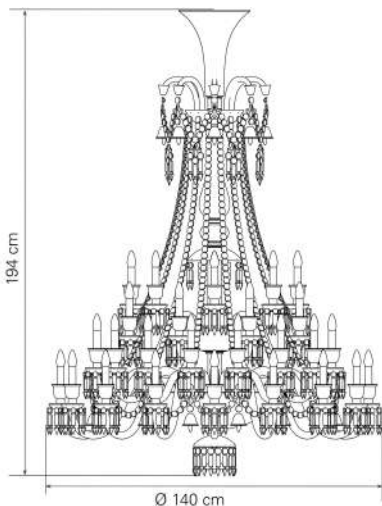

Eclairage diffus  
Diffused lighting  
1920W max total

Dimension - Size  
H 194 x L 140 x l 140 cm  
H 76,38 x L 55,12 x W 55,12 in  
Longueur câble - Cable length  
1 m - 39,37 in  
Poids - Weight  
130 kg - 286,6 lbs  
Alimentation directe - Direct power  
Accessoires - Accessories  
Lustre vendu sans chaîne ni cache-piton. Abat-jour ou verrines vendus séparément.  
Chandelier sold without chain or canopy. Lampshades or hurricane shades sold separately.

Conditionnement - Packaging  
☐ x1 Bois - Wood  
H 7.19 x L 18.64 x l 6.24 dm  
☐ x14 Carton - Cardboard  
H 5.0 x L 6.0 x l 4.0 dm  
Total volume - Total volume  
2,8 m<sup>3</sup> - 99,02 ft<sup>3</sup>  
Total poids - Total weight  
254,69 kg - 561,48 lbs

ZENITH | BACCARAT | 2014  
ZENITH LUSTRE 64L / ZENITH CHANDELIER 64L

Lustre monumental composé d'une enfilade habillée de cristal taillé diamant biseau et de 2 étages éclairés avec des branches torsadées réalisées dans la grande tradition verrière. Les branches du premier étage reposent sur 16 bras satellites habillés de cristal. Ornementation composée de prismes à dard qui alternent avec des chaînes d'octogones et de roseaux retenant des clochettes aux pendants scintillants.  
Un octogone en cristal rouge illustre la signature Baccarat.  
Plusieurs options de mise en scène de votre lustre : avec ou sans abat-jour ou verrine.

*Monumental chandelier consisting of a central column dressed with bevelled diamond cut crystal and 2 lit-up levels with twisted arms made in the grand tradition of glassmaking. The arms of the first level are based on 16 satellite arms covered with crystal. Ornamentation consisting of spiked prisms alternating with festoons of octagons and reed shape arms holding bellcaps with sparkling pendants.*  
*A red crystal octagon represents Baccarat's signature.*  
*Several options for staging your chandelier: with or without lampshade or hurricane shade.*

MTO

REF	2 807 113 CEI 64 x 40W E14 ☐ ⚡ CE IP 20	2 807 114 UL 64 x 40W E12 ⊕ ⚡	2 807 115 JETRO 64 x 40W E12 ☐ IP 20	2 807 116 CCC 64 x 40W E14 ☐ ⚡ ⚠ IP 20
-----	---	-------------------------------------	--	--

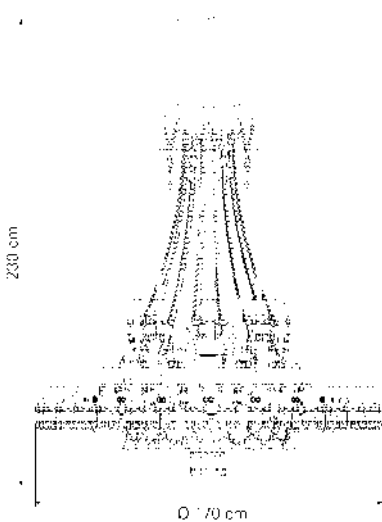

Eclairage diffus  
Diffused lighting  
2560W max total

Dimension - Size  
H 230 x L 170 x l 170 cm  
H 90,55 x L 66,93 x W 66,93 in  
Longueur câble - Cable length  
1 m - 39,37 in  
Poids - Weight  
290 kg - 639,34 lbs  
Alimentation directe - Direct power  
Accessoires - Accessories  
Lustre vendu sans chaîne ni cache-piton. Abat-jour ou verrines vendus séparément.  
Chandelier sold without chain or canopy. Lampshades or hurricane shades sold separately.

Conditionnement - Packaging  
☐ x1 Bois - Wood  
H 7.19 x L 25.74 x l 6.24 dm  
☐ x22 Carton - Cardboard  
H 5.0 x L 6.0 x l 4.0 dm  
Total volume - Total volume  
4,08 m<sup>3</sup> - 144,15 ft<sup>3</sup>  
Total poids - Total weight  
697,82 kg - 1 538,42 lbs

ZENITH | BACCARAT | 2014  
ZENITH LUSTRE 84L / ZENITH CHANDELIER 84L

Lustre monumental composé d'une enfilade habillée de cristal taillé diamant biseau et de 3 étages éclairés avec des branches torsadées réalisées dans la grande tradition verrière. Les branches du premier étage reposent sur 12 bras satellites habillés de cristal. Ornementation composée de prismes à dard qui alternent avec des chaînes d'octogones et de roseaux retenant des clochettes aux pendants scintillants.  
Un octogone en cristal rouge illustre la signature Baccarat.  
Plusieurs options de mise en scène de votre lustre : avec ou sans abat-jour ou verrine.

*Monumental chandelier consisting of a central column dressed with bevelled diamond cut crystal and 3 lit-up levels with twisted arms made in the grand tradition of glassmaking. The arms of the first level are based on 12 satellite arms covered with crystal. Ornamentation consisting of spiked prisms alternating with festoons of octagons and reed shape arms holding bellcaps with sparkling pendants.*  
*A red crystal octagon represents Baccarat's signature.*  
*Several options for staging your chandelier: with or without lampshade or hurricane shade.*

MTO

REF	2 807 092 CEI 84 x 40W E14 ☐ ⚡ CE IP 20	2 807 093 UL 84 x 40W E12 ⊕ ⚡	2 807 094 JETRO 84 x 40W E12 ☐ IP 20	2 807 095 CCC 84 x 40W E14 ☐ ⚡ ⚠ IP 20
-----	---	-------------------------------------	--	--

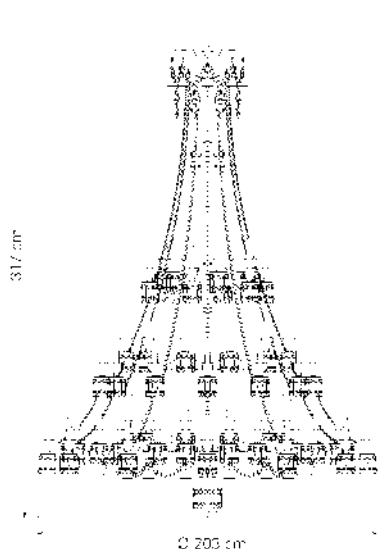

Eclairage diffus  
Diffused lighting  
3360W max total

Dimension - Size  
H 317 x L 203 x l 203 cm  
H 124,8 x L 79,92 x W 79,92 in  
Longueur câble - Cable length  
1 m - 39,37 in  
Poids - Weight  
336 kg - 740,75 lbs  
Alimentation directe - Direct power  
Accessoires - Accessories  
Lustre vendu sans chaîne ni cache-piton. Abat-jour ou verrines vendus séparément.  
Chandelier sold without chain or canopy. Lampshades or hurricane shades sold separately.

Conditionnement - Packaging  
☐ x1 Bois - Wood  
H 7.19 x L 18.64 x l 6.24 dm  
☐ x1 Bois - Wood  
H 7.19 x L 14.39 x l 6.24 dm  
☐ x19 Carton - Cardboard  
H 5.0 x L 6.0 x l 4.0 dm  
☐ x6 Carton - Cardboard  
H 4.0 x L 8.0 x l 6.0 dm  
Total volume - Total volume  
5,35 m<sup>3</sup> - 188,79 ft<sup>3</sup>  
Total poids - Total weight  
886,67 kg - 1 954,77 lbs



ZENITH CHARLESTON | BACCARAT | 2015

ZENITH LUSTRE 24L CHARLESTON

ZENITH CHANDELIER 24L CHARLESTON







# PLAFOND - CEILING

## LUSTRES - CHANDELIERS



Lustre disponible également en 64 et 84 lumières  
Chandelier also available in 64 and 84 lights



ZENITH CHARLESTON | BACCARAT | 2015  
ZENITH LUSTRE 08L CHARLESTON  
ZENITH CHANDELIER 08L CHARLESTON  
MTO



ZENITH CHARLESTON | BACCARAT | 2015  
ZENITH LUSTRE 08L LONG CHARLESTON  
ZENITH CHANDELIER 08L LONG CHARLESTON  
MTO



ZENITH CHARLESTON | BACCARAT | 2015  
ZENITH LUSTRE 12L CHARLESTON  
ZENITH CHANDELIER 12L CHARLESTON  
MTO



ZENITH CHARLESTON | BACCARAT | 2015  
ZENITH LUSTRE 12L LONG CHARLESTON  
ZENITH CHANDELIER 12L LONG CHARLESTON  
MTO



# PLAFOND - CEILING

## LUSTRES - CHANDELIERS



ZENITH CHARLESTON | BACCARAT | 2015  
ZENITH LUSTRE 18L CHARLESTON  
ZENITH CHANDELIER 18L CHARLESTON  
MTO



ZENITH CHARLESTON | BACCARAT | 2015  
ZENITH LUSTRE 18L LONG CHARLESTON  
ZENITH CHANDELIER 18L LONG CHARLESTON  
MTO



ZENITH CHARLESTON | BACCARAT | 2015  
ZENITH LUSTRE 24L CHARLESTON  
ZENITH CHANDELIER 24L CHARLESTON  
MTO



ZENITH CHARLESTON | BACCARAT | 2015  
ZENITH LUSTRE 24L LONG CHARLESTON  
ZENITH CHANDELIER 24L LONG CHARLESTON  
MTO

# PLAFOND - CEILING

LUSTRES - CHANDELIERS



---

ZENITH CHARLESTON | BACCARAT | 2015  
ZENITH LUSTRE 36L CHARLESTON  
ZENITH CHANDELIER 36L CHARLESTON  
MTO



---

ZENITH CHARLESTON | BACCARAT | 2015  
ZENITH LUSTRE 48L CHARLESTON  
ZENITH CHANDELIER 48L CHARLESTON  
MTO



ZENITH CHARLESTON | BACCARAT | 2015  
ZENITH LUSTRE 08L CHARLESTON / ZENITH CHANDELIER 08L CHARLESTON

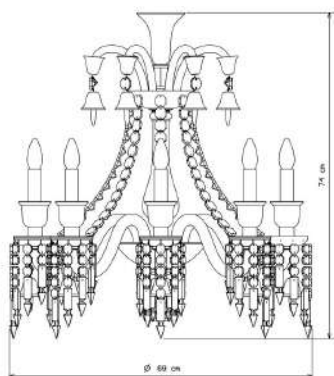

Lustre composé d'une enfilade habillée de cristal taillé diamant biseau et de branches torsadées réalisées dans la grande tradition verrière.  
La force de ce lustre réside dans la richesse de son ornementation composée de cascades de prismes à dard alternant avec des chaînes d'octogones et de roseaux retenant des clochettes aux pendants scintillants de couleur champagne.  
Un octogone en cristal rouge illustre la signature Baccarat.  
Plusieurs options d'installation de votre lustre : avec ou sans abat-jour ou verrine.

*Chandelier comprising a central column with decoration in bevelled diamond cut crystal and cabled branches in the grand tradition of glassmaking.*  
*The strength of this chandelier lies in the wealth of its ornamentation comprising cascades of spiked champagne prisms alternating with festoons of octagons and scrolls holding bellcaps with sparkling pendants.*  
*A red crystal octagon represents the Baccarat signature.*  
*Two options for displaying your chandelier: with or without lampshade or hurricane shade.*

MTO

REF	2 809 404 CEI 8 x 40W E14 ☐ ⚡ CE IP 20	2 809 405 UL 8 x 40W E12 ⊕ ⚡	2 809 406 JETRO 8 x 40W E12 ☐ IP 20	2 809 407 CCC 8 x 40W E14 ☐ ⚡ Ⓢ IP 20
-----	--	------------------------------------	---	---

Eclairage diffus  
*Diffused lighting*  
320W max total  
Dimension - Size  
H 74 x L 69 x l 69 cm  
H 29,13 x L 27,17 x W 27,17 in  
Longueur câble - Cable length  
1 m - 39,37 in  
Poids - Weight  
16,2 kg - 35,71 lbs  
Alimentation directe - Direct power  
Accessoires - Accessories  
Lustre vendu sans chaîne ni cache-piton. Abat-jour ou verrines vendus séparément.  
*Chandelier sold without chain or canopy. Lampshades or hurricane shades sold separately.*  
Conditionnement - Packaging  
☐ x1 Bois - Wood  
H 4.04 x L 7.19 x l 3.14 dm  
☐ x3 Carton - Cardboard  
H 5.0 x L 6.0 x l 4.0 dm  
Total volume - Total volume  
0,52 m<sup>3</sup> - 18,47 ft<sup>3</sup>  
Total poids - Total weight  
45,35 kg - 99,98 lbs



ZENITH CHARLESTON | BACCARAT | 2015  
ZENITH LUSTRE 08L LONG CHARLESTON / ZENITH CHANDELIER 08L LONG CHARLESTON

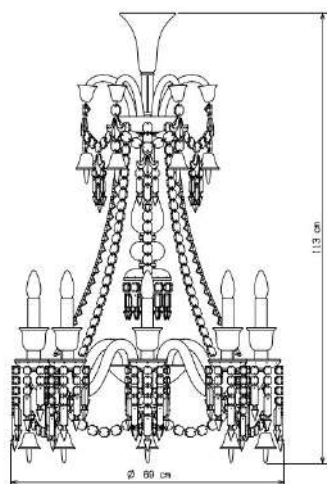

Lustre composé d'une enfilade habillée de cristal taillé diamant biseau et de branches torsadées réalisées dans la grande tradition verrière.  
La force de ce lustre réside dans la richesse de son ornementation composée de cascades de prismes à dard alternant avec des chaînes d'octogones et de roseaux retenant des clochettes aux pendants scintillants de couleur champagne.  
Un octogone en cristal rouge illustre la signature Baccarat.  
Plusieurs options d'installation de votre lustre : avec ou sans abat-jour ou verrine.

*Chandelier comprising a central column with decoration in bevelled diamond cut crystal and cabled branches in the grand tradition of glassmaking.*  
*The strength of this chandelier lies in the wealth of its ornamentation comprising cascades of spiked champagne prisms alternating with festoons of octagons and scrolls holding bellcaps with sparkling pendants.*  
*A red crystal octagon represents the Baccarat signature.*  
*Two options for displaying your chandelier: with or without lampshade or hurricane shade.*

MTO

REF	2 809 408 CEI 8 x 40W E14 ☐ ⚡ CE IP 20	2 809 409 UL 8 x 40W E12 ⊕ ⚡	2 809 410 JETRO 8 x 40W E12 ☐ IP 20	2 809 411 CCC 8 x 40W E14 ☐ ⚡ Ⓢ IP 20
-----	--	------------------------------------	---	---

Eclairage diffus  
*Diffused lighting*  
320W max total  
Dimension - Size  
H 113 x L 69 x l 69 cm  
H 44,49 x L 27,17 x W 27,17 in  
Longueur câble - Cable length  
1 m - 39,37 in  
Poids - Weight  
20,2 kg - 44,53 lbs  
Alimentation directe - Direct power  
Accessoires - Accessories  
Lustre vendu sans chaîne ni cache-piton. Abat-jour ou verrines vendus séparément.  
*Chandelier sold without chain or canopy. Lampshades or hurricane shades sold separately.*  
Conditionnement - Packaging  
☐ x1 Bois - Wood  
H 4.94 x L 10.94 x l 4.04 dm  
☐ x3 Carton - Cardboard  
H 5.0 x L 6.0 x l 4.0 dm  
Total volume - Total volume  
0,65 m<sup>3</sup> - 22,95 ft<sup>3</sup>  
Total poids - Total weight  
55,58 kg - 122,53 lbs



ZENITH CHARLESTON | BACCARAT | 2015  
ZENITH LUSTRE 12L CHARLESTON / ZENITH CHANDELIER 12L CHARLESTON

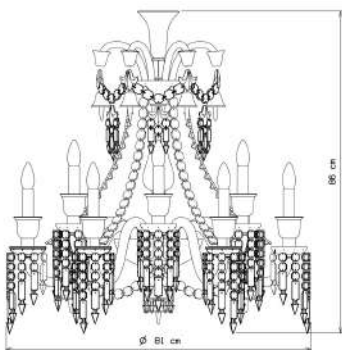

Lustre composé d'une enfilade habillée de cristal taillé diamant biseau et de branches torsadées réalisées dans la grande tradition verrière.  
La force de ce lustre réside dans la richesse de son ornementation composée de cascades de prismes à dard alternant avec des chaînes d'octogones et de roseaux retenant des clochettes aux pendants scintillants de couleur champagne.  
Un octogone en cristal rouge illustre la signature Baccarat.  
Plusieurs options d'installation de votre lustre : avec ou sans abat-jour ou verrine.

*Chandelier comprising a central column with decoration in bevelled diamond cut crystal and cabled branches in the grand tradition of glassmaking.*  
*The strength of this chandelier lies in the wealth of its ornamentation comprising cascades of spiked champagne prisms alternating with festoons of octagons and scrolls holding bellcaps with sparkling pendants.*  
*A red crystal octagon represents the Baccarat signature.*  
*Two options for displaying your chandelier: with or without lampshade or hurricane shade.*

MTO

REF	2 809 412 CEI 12 x 40W E14 ☐ ⚡ CE IP 20	2 809 413 UL 12 x 40W E12 ⊕ ⚡	2 809 414 JETRO 12 x 40W E12 ☐ IP 20	2 809 415 CCC 12 x 40W E14 ☐ ⚡ Ⓢ IP 20
-----	---	-------------------------------------	--	--

Eclairage diffus  
*Diffused lighting*  
480W max total  
Dimension - Size  
H 86 x L 81 x l 81 cm  
H 33,86 x L 31,89 x W 31,89 in  
Longueur câble - Cable length  
1 m - 39,37 in  
Poids - Weight  
25,5 kg - 56,22 lbs  
Alimentation directe - Direct power  
Accessoires - Accessories  
Lustre vendu sans chaîne ni cache-piton. Abat-jour ou verrines vendus séparément.  
*Chandelier sold without chain or canopy. Lampshades or hurricane shades sold separately.*  
Conditionnement - Packaging  
☐ x1 Bois - Wood  
H 4.94 x L 10.94 x l 4.04 dm  
☐ x6 Carton - Cardboard  
H 5.0 x L 6.0 x l 4.0 dm  
Total volume - Total volume  
0,86 m<sup>3</sup> - 30,51 ft<sup>3</sup>  
Total poids - Total weight  
67,34 kg - 148,46 lbs



ZENITH CHARLESTON | BACCARAT | 2015  
ZENITH LUSTRE 12L LONG CHARLESTON / ZENITH CHANDELIER 12L LONG CHARLESTON

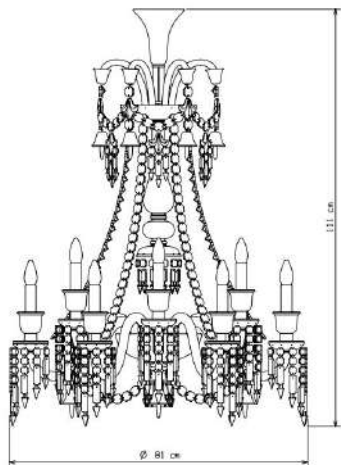

Lustre composé d'une enfilade habillée de cristal taillé diamant biseau et de branches torsadées réalisées dans la grande tradition verrière.  
La force de ce lustre réside dans la richesse de son ornementation composée de cascades de prismes à dard alternant avec des chaînes d'octogones et de roseaux retenant des clochettes aux pendants scintillants de couleur champagne.  
Un octogone en cristal rouge illustre la signature Baccarat.  
Plusieurs options d'installation de votre lustre : avec ou sans abat-jour ou verrine.

*Chandelier comprising a central column with decoration in beveled diamond cut crystal and cabled branches in the grand tradition of glassmaking.*  
*The strength of this chandelier lies in the wealth of its ornamentation comprising cascades of spiked champagne prisms alternating with festoons of octagons and scrolls holding bellcaps with sparkling pendants.*  
*A red crystal octagon represents the Baccarat signature.*  
*Two options for displaying your chandelier: with or without lampshade or hurricane shade.*

MTO

REF	2 809 416 CEI 12 x 40W E14 ☐ ⚡ CE IP 20	2 809 417 UL 12 x 40W E12 ⊕ ⚡	2 809 418 JETRO 12 x 40W E12 ☐ IP 20	2 809 419 CCC 12 x 40W E14 ☐ ▽ Ⓢ IP 20
-----	---	-------------------------------------	--	--

Eclairage diffus  
*Diffused lighting*  
480W max total  
Dimension - Size  
H 111 x L 81 x l 81 cm  
H 43,7 x L 31,89 x W 31,89 in  
Longueur câble - Cable length  
1 m - 39,37 in  
Poids - Weight  
26,8 kg - 59,08 lbs  
Alimentation directe - Direct power  
Accessoires - Accessories  
Lustre vendu sans chaîne ni cache-piton. Abat-jour ou verrines vendus séparément.  
*Chandelier sold without chain or canopy. Lampshades or hurricane shades sold separately.*  
Conditionnement - Packaging  
☐ x1 Bois - Wood  
H 4.94 x L 10.94 x l 4.04 dm  
☐ x6 Carton - Cardboard  
H 5.0 x L 6.0 x l 4.0 dm  
Total volume - Total volume  
0,86 m<sup>3</sup> - 30,51 ft<sup>3</sup>  
Total poids - Total weight  
68,64 kg - 151,33 lbs



ZENITH CHARLESTON | BACCARAT | 2015  
ZENITH LUSTRE 18L CHARLESTON / ZENITH CHANDELIER 18L CHARLESTON

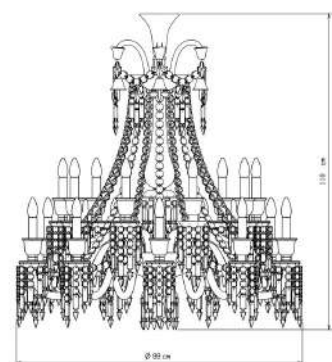

Lustre composé d'une enfilade habillée de cristal taillé diamant biseau et de branches torsadées réalisées dans la grande tradition verrière.  
La force de ce lustre réside dans la richesse de son ornementation composée de cascades de prismes à dard alternant avec des chaînes d'octogones et de roseaux retenant des clochettes aux pendants scintillants de couleur champagne.  
Un octogone en cristal rouge illustre la signature Baccarat.  
Plusieurs options d'installation de votre lustre : avec ou sans abat-jour ou verrine.

*Chandelier comprising a central column with decoration in beveled diamond cut crystal and cabled branches in the grand tradition of glassmaking.*  
*The strength of this chandelier lies in the wealth of its ornamentation comprising cascades of spiked champagne prisms alternating with festoons of octagons and scrolls holding bellcaps with sparkling pendants.*  
*A red crystal octagon represents the Baccarat signature.*  
*Two options for displaying your chandelier: with or without lampshade or hurricane shade.*

MTO

REF	2 809 420 CEI 18 x 40W E14 ☐ ⚡ CE IP 20	2 809 421 UL 18 x 40W E12 ⊕ ⚡	2 809 422 JETRO 18 x 40W E12 ☐ IP 20	2 809 423 CCC 18 x 40W E14 ☐ ▽ Ⓢ IP 20
-----	---	-------------------------------------	--	--

Eclairage diffus  
*Diffused lighting*  
720W max total  
Dimension - Size  
H 110 x L 99 x l 99 cm  
H 43,31 x L 38,98 x W 38,98 in  
Longueur câble - Cable length  
1 m - 39,37 in  
Poids - Weight  
39,7 kg - 87,52 lbs  
Alimentation directe - Direct power  
Accessoires - Accessories  
Lustre vendu sans chaîne ni cache-piton. Abat-jour ou verrines vendus séparément.  
*Chandelier sold without chain or canopy. Lampshades or hurricane shades sold separately.*  
Conditionnement - Packaging  
☐ x1 Bois - Wood  
H 5.64 x L 11.74 x l 4.74 dm  
☐ x2 Carton - Cardboard  
H 3.0 x L 6.0 x l 4.0 dm  
☐ x7 Carton - Cardboard  
H 5.0 x L 6.0 x l 4.0 dm  
Total volume - Total volume  
1,36 m<sup>3</sup> - 48,13 ft<sup>3</sup>  
Total poids - Total weight  
93,45 kg - 206,02 lbs



ZENITH CHARLESTON | BACCARAT | 2015  
ZENITH LUSTRE 18L LONG CHARLESTON / ZENITH CHANDELIER 18L LONG CHARLESTON

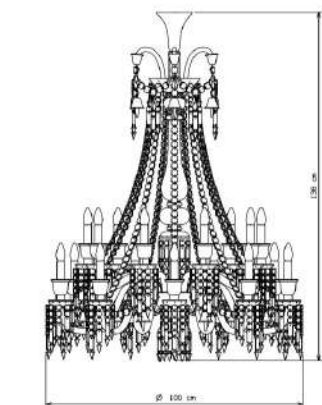

Lustre composé d'une enfilade habillée de cristal taillé diamant biseau et de branches torsadées réalisées dans la grande tradition verrière.  
La force de ce lustre réside dans la richesse de son ornementation composée de cascades de prismes à dard alternant avec des chaînes d'octogones et de roseaux retenant des clochettes aux pendants scintillants de couleur champagne.  
Un octogone en cristal rouge illustre la signature Baccarat.  
Plusieurs options d'installation de votre lustre : avec ou sans abat-jour ou verrine.

*Chandelier comprising a central column with decoration in beveled diamond cut crystal and cabled branches in the grand tradition of glassmaking.*  
*The strength of this chandelier lies in the wealth of its ornamentation comprising cascades of spiked champagne prisms alternating with festoons of octagons and scrolls holding bellcaps with sparkling pendants.*  
*A red crystal octagon represents the Baccarat signature.*  
*Two options for displaying your chandelier: with or without lampshade or hurricane shade.*

MTO

REF	2 809 424 CEI 18 x 40W E14 ☐ ⚡ CE IP 20	2 809 425 UL 18 x 40W E12 ⊕ ⚡	2 809 426 JETRO 18 x 40W E12 ☐ IP 20	2 809 427 CCC 18 x 40W E14 ☐ ▽ Ⓢ IP 20
-----	---	-------------------------------------	--	--

Eclairage diffus  
*Diffused lighting*  
720W max total  
Dimension - Size  
H 136 x L 100 x l 100 cm  
H 53,54 x L 39,37 x W 39,37 in  
Longueur câble - Cable length  
1 m - 39,37 in  
Poids - Weight  
43,7 kg - 96,34 lbs  
Alimentation directe - Direct power  
Accessoires - Accessories  
Lustre vendu sans chaîne ni cache-piton. Abat-jour ou verrines vendus séparément.  
*Chandelier sold without chain or canopy. Lampshades or hurricane shades sold separately.*  
Conditionnement - Packaging  
☐ x1 Bois - Wood  
H 5.69 x L 14.39 x l 4.74 dm  
☐ x9 Carton - Cardboard  
H 5.0 x L 6.0 x l 4.0 dm  
☐ x1 Carton - Cardboard  
H 3.0 x L 6.0 x l 4.0 dm  
Total volume - Total volume  
1,76 m<sup>3</sup> - 62,01 ft<sup>3</sup>  
Total poids - Total weight  
107,47 kg - 236,93 lbs





ZENITH CHARLESTON | BACCARAT | 2015  
ZENITH LUSTRE 24L CHARLESTON / ZENITH CHANDELIER 24L CHARLESTON

Lustre composé d'une enfilade habillée de cristal taillé diamant biseau et de branches torsadées réalisées dans la grande tradition verrière.  
La force de ce lustre réside dans la richesse de son ornementation composée de cascades de prismes à dard alternant avec des chaînes d'octogones et de roseaux retenant des clochettes aux pendants scintillants de couleur champagne.  
Un octogone en cristal rouge illustre la signature Baccarat.  
Plusieurs options d'installation de votre lustre : avec ou sans abat-jour ou verrine.

*Chandelier comprising a central column with decoration in bevelled diamond cut crystal and cabled branches in the grand tradition of glassmaking.*  
*The strength of this chandelier lies in the wealth of its ornamentation comprising cascades of spiked champagne prisms alternating with festoons of octagons and scrolls holding bellcaps with sparkling pendants.*  
*A red crystal octagon represents the Baccarat signature.*  
*Two options for displaying your chandelier: with or without lampshade or hurricane shade.*

MTO

REF	2 809 428 CEI 24 x 40W E14 ☐ ⚡ CE IP 20	2 809 429 UL 24 x 40W E12 ⊕ ⚡	2 809 430 JETRO 24 x 40W E12 ☐ IP 20	2 809 431 CCC 24 x 40W E14 ☐ ▽ CC IP 20
-----	---	-------------------------------------	--	---

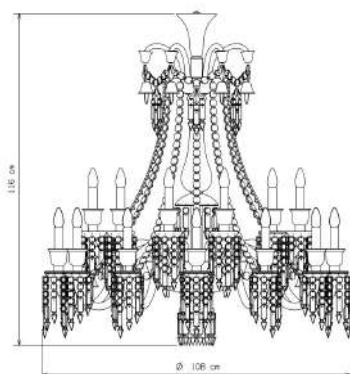

Eclairage diffus  
Diffused lighting  
960W max total  
Dimension - Size  
H 116 x L 108 x l 108 cm  
H 45,67 x L 42,52 x W 42,52 in  
Longueur câble - Cable length  
1 m - 39,37 in  
Poids - Weight  
55 kg - 121,25 lbs  
Alimentation directe - Direct power  
Accessoires - Accessories  
Lustre vendu sans chaîne ni cache-piton. Abat-jour ou verrines vendus séparément.  
Chandelier sold without chain or canopy.  
Lampshades or hurricane shades sold separately.  
Conditionnement - Packaging  
☐ x1 Bois - Wood  
H 5,64 x L 11,74 x l 4,74 dm  
☐ x10 Carton - Cardboard  
H 5,0 x L 6,0 x l 4,0 dm  
Total volume - Total volume  
1,73 m<sup>3</sup> - 61,06 ft<sup>3</sup>  
Total poids - Total weight  
117 kg - 257,94 lbs



ZENITH CHARLESTON | BACCARAT | 2015  
ZENITH LUSTRE 24L LONG CHARLESTON / ZENITH CHANDELIER 24L LONG CHARLESTON

Lustre composé d'une enfilade habillée de cristal taillé diamant biseau et de branches torsadées réalisées dans la grande tradition verrière.  
La force de ce lustre réside dans la richesse de son ornementation composée de cascades de prismes à dard alternant avec des chaînes d'octogones et de roseaux retenant des clochettes aux pendants scintillants de couleur champagne.  
Un octogone en cristal rouge illustre la signature Baccarat.  
Plusieurs options d'installation de votre lustre : avec ou sans abat-jour ou verrine.

*Chandelier comprising a central column with decoration in bevelled diamond cut crystal and cabled branches in the grand tradition of glassmaking.*  
*The strength of this chandelier lies in the wealth of its ornamentation comprising cascades of spiked champagne prisms alternating with festoons of octagons and scrolls holding bellcaps with sparkling pendants.*  
*A red crystal octagon represents the Baccarat signature.*  
*Two options for displaying your chandelier: with or without lampshade or hurricane shade.*

MTO

REF	2 809 432 CEI 24 x 40W E14 ☐ ⚡ CE IP 20	2 809 433 UL 24 x 40W E12 ⊕ ⚡	2 809 434 JETRO 24 x 40W E12 ☐ IP 20	2 809 435 CCC 24 x 40W E14 ☐ ▽ CC IP 20
-----	---	-------------------------------------	--	---

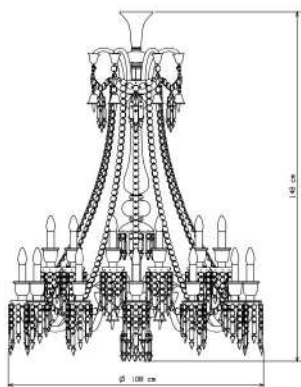

Eclairage diffus  
Diffused lighting  
960W max total  
Dimension - Size  
H 148 x L 108 x l 108 cm  
H 58,27 x L 42,52 x W 42,52 in  
Longueur câble - Cable length  
1 m - 39,37 in  
Poids - Weight  
58,6 kg - 129,19 lbs  
Alimentation directe - Direct power  
Accessoires - Accessories  
Lustre vendu sans chaîne ni cache-piton. Abat-jour ou verrines vendus séparément.  
Chandelier sold without chain or canopy.  
Lampshades or hurricane shades sold separately.  
Conditionnement - Packaging  
☐ x1 Bois - Wood  
H 5,69 x L 14,39 x l 4,74 dm  
☐ x10 Carton - Cardboard  
H 5,0 x L 6,0 x l 4,0 dm  
Total volume - Total volume  
1,8 m<sup>3</sup> - 63,71 ft<sup>3</sup>  
Total poids - Total weight  
123,5 kg - 272,26 lbs



ZENITH CHARLESTON | BACCARAT | 2015  
ZENITH LUSTRE 36L CHARLESTON / ZENITH CHANDELIER 36L CHARLESTON

Lustre composé d'une enfilade habillée de cristal taillé diamant biseau et de branches torsadées réalisées dans la grande tradition verrière.  
La force de ce lustre réside dans la richesse de son ornementation composée de cascades de prismes à dard alternant avec des chaînes d'octogones et de roseaux retenant des clochettes aux pendants scintillants de couleur champagne.  
Un octogone en cristal rouge illustre la signature Baccarat.  
Plusieurs options d'installation de votre lustre : avec ou sans abat-jour ou verrine.

*Chandelier comprising a central column with decoration in bevelled diamond cut crystal and cabled branches in the grand tradition of glassmaking.*  
*The strength of this chandelier lies in the wealth of its ornamentation comprising cascades of spiked champagne prisms alternating with festoons of octagons and scrolls holding bellcaps with sparkling pendants.*  
*A red crystal octagon represents the Baccarat signature.*  
*Two options for displaying your chandelier: with or without lampshade or hurricane shade.*

MTO

REF	2 809 436 CEI 36 x 40W E14 ☐ ⚡ CE IP 20	2 809 437 UL 36 x 40W E12 ⊕ ⚡	2 809 438 JETRO 36 x 40W E12 ☐ IP 20	2 809 439 CCC 36 x 40W E14 ☐ ▽ CC IP 20
-----	---	-------------------------------------	--	---

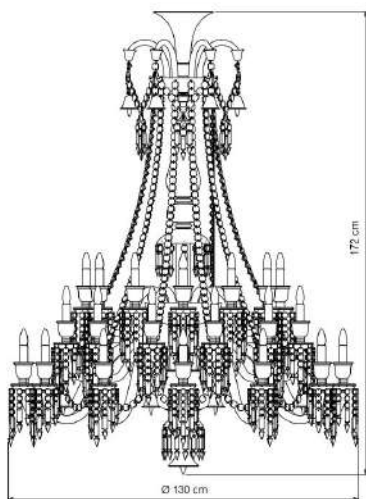

Eclairage diffus  
Diffused lighting  
1440W max total  
Dimension - Size  
H 172 x L 130 x l 130 cm  
H 67,72 x L 51,18 x W 51,18 in  
Longueur câble - Cable length  
1 m - 39,37 in  
Poids - Weight  
95 kg - 209,44 lbs  
Alimentation directe - Direct power  
Accessoires - Accessories  
Lustre vendu sans chaîne ni cache-piton. Abat-jour ou verrines vendus séparément.  
Chandelier sold without chain or canopy.  
Lampshades or hurricane shades sold separately.  
Conditionnement - Packaging  
☐ x1 Bois - Wood  
H 7,19 x L 18,64 x l 6,24 dm  
☐ x20 Carton - Cardboard  
H 5,0 x L 6,0 x l 4,0 dm  
Total volume - Total volume  
3,67 m<sup>3</sup> - 129,53 ft<sup>3</sup>  
Total poids - Total weight  
225,57 kg - 497,3 lbs



ZENITH CHARLESTON | BACCARAT | 2015  
ZENITH LUSTRE 48L CHARLESTON / ZENITH CHANDELIER 48L  
CHARLESTON

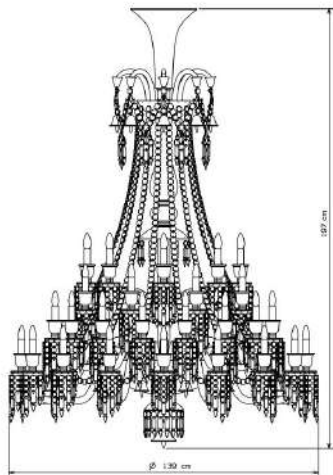

Lustre composé d'une enfilade habillée de cristal taillé diamant biseau et de branches torsadées réalisées dans la grande tradition verrière.  
La force de ce lustre réside dans la richesse de son ornementation composée de cascades de prismes à dard alternant avec des chaînes d'octogones et de roseaux retenant des clochettes aux pendants scintillants de couleur champagne.  
Un octogone en cristal rouge illustre la signature Baccarat.  
Plusieurs options d'installation de votre lustre : avec ou sans abat-jour ou verrine.

*Chandelier comprising a central column with decoration in bevelled diamond cut crystal and cabled branches in the grand tradition of glassmaking.*  
*The strength of this chandelier lies in the wealth of its ornamentation comprising cascades of spiked champagne prisms alternating with festoons of octagons and scrolls holding bellcaps with sparkling pendants.*  
*A red crystal octagon represents the Baccarat signature.*  
*Two options for displaying your chandelier: with or without lampshade or hurricane shade.*

MTO

REF	2 809 440 CEI 48 x 40W E14 ☐ ⚡ CE IP 20	2 809 441 UL 48 x 40W E12 ⊕ ⚡	2 809 442 JETRO 48 x 40W E12 ☐ IP 20	2 809 443 CCC 48 x 40W E14 ☐ ⚡ ⚠ Ⓢ IP 20
-----	---	-------------------------------------	--	--

Eclairage diffus  
Diffused lighting  
1920W max total  
Dimension - Size  
H 197 x L 139 x l 139 cm  
H 77,56 x L 54,72 x W 54,72 in  
Longueur câble - Cable length  
1 m - 39,37 in  
Poids - Weight  
138 kg - 304,24 lbs  
Alimentation directe - Direct power  
Accessoires - Accessories  
Lustre vendu sans chaîne ni cache-piton. Abat-jour ou verrines vendus séparément.  
Chandelier sold without chain or canopy.  
Lampshades or hurricane shades sold separately.  
Conditionnement - Packaging  
☐ x1 Bois - Wood  
H 7.19 x L 18.64 x l 6.24 dm  
☐ x25 Carton - Cardboard  
H 5.0 x L 6.0 x l 4.0 dm  
Total volume - Total volume  
4,41 m<sup>3</sup> - 155,81 ft<sup>3</sup>  
Total poids - Total weight  
293,06 kg - 646,09 lbs



ZENITH CHARLESTON | BACCARAT | 2015  
ZENITH LUSTRE 64L CHARLESTON / ZENITH CHANDELIER 64L  
CHARLESTON

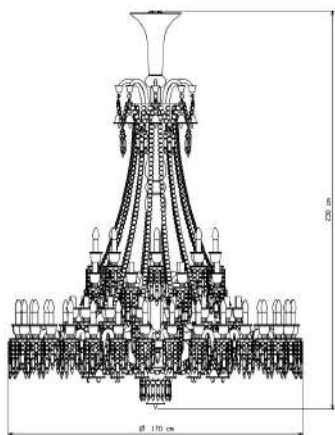

Lustre composé d'une enfilade habillée de cristal taillé diamant biseau et de branches torsadées réalisées dans la grande tradition verrière.  
La force de ce lustre réside dans la richesse de son ornementation composée de cascades de prismes à dard alternant avec des chaînes d'octogones et de roseaux retenant des clochettes aux pendants scintillants de couleur champagne.  
Un octogone en cristal rouge illustre la signature Baccarat.  
Plusieurs options d'installation de votre lustre : avec ou sans abat-jour ou verrine.

*Chandelier comprising a central column with decoration in bevelled diamond cut crystal and cabled branches in the grand tradition of glassmaking.*  
*The strength of this chandelier lies in the wealth of its ornamentation comprising cascades of spiked champagne prisms alternating with festoons of octagons and scrolls holding bellcaps with sparkling pendants.*  
*A red crystal octagon represents the Baccarat signature.*  
*Two options for displaying your chandelier: with or without lampshade or hurricane shade.*

MTO

REF	2 809 444 CEI 64 x 40W E14 ☐ ⚡ CE IP 20	2 809 445 UL 64 x 40W E12 ⊕ ⚡	2 809 446 JETRO 64 x 40W E12 ☐ IP 20	2 809 447 CCC 64 x 40W E14 ☐ ⚡ ⚠ Ⓢ IP 20
-----	---	-------------------------------------	--	--

Eclairage diffus  
Diffused lighting  
2560W max total  
Dimension - Size  
H 230 x L 170 x l 170 cm  
H 90,55 x L 66,93 x W 66,93 in  
Longueur câble - Cable length  
1 m - 39,37 in  
Poids - Weight  
300 kg - 661,39 lbs  
Alimentation directe - Direct power  
Accessoires - Accessories  
Lustre vendu sans chaîne ni cache-piton. Abat-jour ou verrines vendus séparément.  
Chandelier sold without chain or canopy.  
Lampshades or hurricane shades sold separately.  
Conditionnement - Packaging  
☐ x1 Bois - Wood  
H 7.19 x L 25.74 x l 6.24 dm  
☐ x28 Carton - Cardboard  
H 5.0 x L 6.0 x l 4.0 dm  
Total volume - Total volume  
5,09 m<sup>3</sup> - 179,75 ft<sup>3</sup>  
Total poids - Total weight  
478,95 kg - 1 055,9 lbs



ZENITH CHARLESTON | BACCARAT | 2015  
ZENITH LUSTRE 84L CHARLESTON / ZENITH CHANDELIER 84L  
CHARLESTON

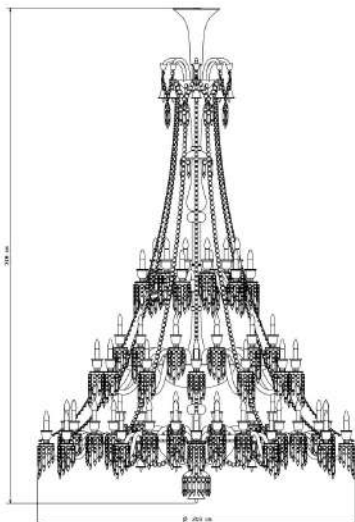

Lustre composé d'une enfilade habillée de cristal taillé diamant biseau et de branches torsadées réalisées dans la grande tradition verrière.  
La force de ce lustre réside dans la richesse de son ornementation composée de cascades de prismes à dard alternant avec des chaînes d'octogones et de roseaux retenant des clochettes aux pendants scintillants de couleur champagne.  
Un octogone en cristal rouge illustre la signature Baccarat.  
Plusieurs options d'installation de votre lustre : avec ou sans abat-jour ou verrine.

*Chandelier comprising a central column with decoration in bevelled diamond cut crystal and cabled branches in the grand tradition of glassmaking.*  
*The strength of this chandelier lies in the wealth of its ornamentation comprising cascades of spiked champagne prisms alternating with festoons of octagons and scrolls holding bellcaps with sparkling pendants.*  
*A red crystal octagon represents the Baccarat signature.*  
*Two options for displaying your chandelier: with or without lampshade or hurricane shade.*

MTO

REF	2 809 448 CEI 84 x 40W E14 ☐ ⚡ CE IP 20	2 809 449 UL 84 x 40W E12 ⊕ ⚡	2 809 450 JETRO 84 x 40W E12 ☐ IP 20	2 809 451 CCC 84 x 40W E14 ☐ ⚡ ⚠ Ⓢ IP 20
-----	---	-------------------------------------	--	--

Eclairage diffus  
Diffused lighting  
3360W max total  
Dimension - Size  
H 318 x L 203 x l 203 cm  
H 125,2 x L 79,92 x W 79,92 in  
Longueur câble - Cable length  
1 m - 39,37 in  
Poids - Weight  
348 kg - 767,21 lbs  
Alimentation directe - Direct power  
Accessoires - Accessories  
Lustre vendu sans chaîne ni cache-piton. Abat-jour ou verrines vendus séparément.  
Chandelier sold without chain or canopy.  
Lampshades or hurricane shades sold separately.  
Conditionnement - Packaging  
☐ x1 Bois - Wood  
H 7.19 x L 18.64 x l 6.24 dm  
☐ x1 Bois - Wood  
H 5.69 x L 14.39 x l 4.74 dm  
☐ x38 Carton - Cardboard  
H 5.0 x L 6.0 x l 4.0 dm  
☐ x12 Carton - Cardboard  
H 4.0 x L 8.0 x l 6.0 dm  
Total volume - Total volume  
9,35 m<sup>3</sup> - 330,3 ft<sup>3</sup>  
Total poids - Total weight  
660,26 kg - 1 455,62 lbs





ZENITH FLOU | PHILIPPE STARCK | 2009

ZENITH FLOU, JE TE VOIS FLOU LUSTRE 24L

ZENITH FLOU CHANDELIER 24L

Lustre disponible en d'autres tailles : 8, 8 long, 12, 12 long, 18, 18 long, 24 long, 36 ou 48 lumières

Chandelier also available in other sizes: 8, 8 long, 12, 12 long, 18, 18 long, 24 long, 36 or 48 lights





ZENITH FLOU | PHILIPPE STARCK | 2009

ZENITH FLOU, JE TE VOIS FLOU LUSTRE 24L

ZENITH FLOU CHANDELIER 24L

Lustre disponible en d'autres tailles : 8, 8 long, 12, 12 long, 18, 18 long, 24 long, 36 ou 48 lumières

Chandelier also available in other sizes: 8, 8 long, 12, 12 long, 18, 18 long, 24 long, 36 or 48 lights





# PLAFOND - CEILING

## LUSTRES - CHANDELIERS



Lustre disponible en d'autres tailles : 8, 8 long, 12, 12 long, 18, 18 long, 24 long, 36 ou 48 lumières  
Chandelier also available in other sizes: 8, 8 long, 12, 12 long, 18, 18 long, 24 long, 36 or 48 lights



ZENITH FLOU | PHILIPPE STARCK | 2009

ZENITH FLOU, JE TE VOIS FLOU LUSTRE 24L

ZENITH FLOU CHANDELIER 24L

NOOS

ZENITH FLOU | PHILIPPE STARCK | 2009  
ZENITH FLOU, JE TE VOIS FLOU LUSTRE 08L / ZENITH FLOU CHANDELIER 08L

L'effet flou réside dans la répartition subtile de pampilles et de prismes à dard en cristal rose, brume et clair brillants et satinés. Un octogone en cristal rouge illustre la signature de Baccarat, il est relié à un prisme à dard signé Starck. Deux options d'installation de votre lustre : avec ou sans abat-jour gris perle en taffetas.

*The out-of-focus effect is produced by the subtle arrangement of polished and frosted drops and spiked prisms in clear, pink and mist crystal. A red crystal octagon represents the Baccarat signature and is linked to a spiked rism designed by Starck. Two options for displaying your chandelier - with or without pearl grey taffeta lampshades.*

MTO

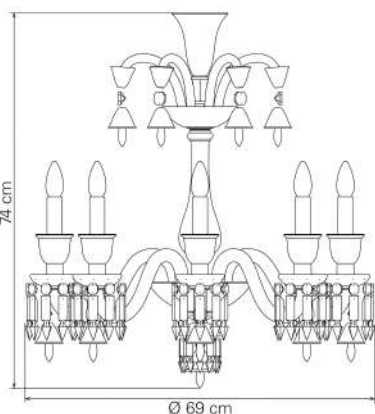

REF	2 606 220 CEI 8 x 40W E14 □ ⚡ CE IP 20	2 611 584 UL 8 x 40W E12 ⊕ ⚡	2 611 585 JETRO 8 x 40W E12 □ IP 20	2 612 341 CCC 8 x 40W E14 □ ▽ CC IP 20
-----	--	------------------------------------	---	--

Eclairage diffus  
Diffused lighting  
320W max total  
Dimension - Size  
H 74 x L 69 x l 69 cm  
H 29,13 x L 27,17 x W 27,17 in  
Longueur câble - Cable length  
1 m - 39,37 in  
Poids - Weight  
14 kg - 30,86 lbs  
Alimentation directe - Direct power  
Accessoires - Accessories  
Lustre vendu sans chaîne ni cache-piton. Abat-jour vendus séparément (2605754 - 2605755).  
Chandelier sold without chain or canopy.  
Lampshades sold separately (2605754 - 2605755).

Conditionnement - Packaging  
□ x1 Bois - Wood  
H 4.04 x L 7.19 x l 3.14 dm  
■ x1 Carton - Cardboard  
H 3.0 x L 6.0 x l 4.0 dm  
■ x2 Carton - Cardboard  
H 5.0 x L 6.0 x l 4.0 dm  
Total volume - Total volume  
0,48 m<sup>3</sup> - 16,77 ft<sup>3</sup>  
Total poids - Total weight  
39,2 kg - 86,42 lbs

ZENITH FLOU | PHILIPPE STARCK | 2009  
ZENITH FLOU, JE TE VOIS FLOU LUSTRE 08L LONG / ZENITH FLOU CHANDELIER 08L LONG

L'effet flou réside dans la répartition subtile de pampilles et de prismes à dard en cristal rose, brume et clair brillants et satinés. Un octogone en cristal rouge illustre la signature de Baccarat, il est relié à un prisme à dard signé Starck. Deux options d'installation de votre lustre : avec ou sans abat-jour gris perle en taffetas.

*The out-of-focus effect is produced by the subtle arrangement of polished and frosted drops and spiked prisms in clear, pink and mist crystal. A red crystal octagon represents the Baccarat signature and is linked to a spiked rism designed by Starck. Two options for displaying your chandelier - with or without pearl grey taffeta lampshades.*

MTO

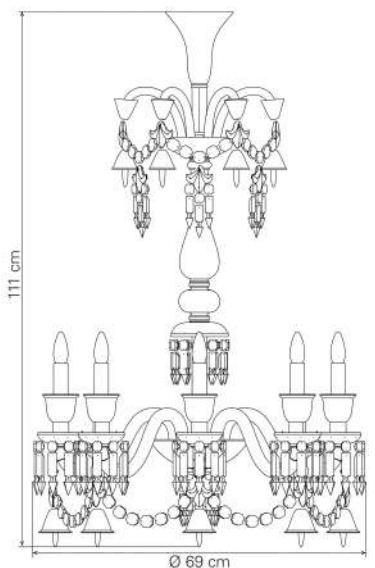

REF	2 609 752 CEI 8 x 40W E14 □ ⚡ CE IP 20	2 611 586 UL 8 x 40W E12 ⊕ ⚡	2 611 587 JETRO 8 x 40W E12 □ IP 20	2 612 342 CCC 8 x 40W E14 □ ⚡ CC IP 20
-----	--	------------------------------------	---	--

Eclairage diffus  
Diffused lighting  
320W max total  
Dimension - Size  
H 111 x L 69 x l 69 cm  
H 43,7 x L 27,17 x W 27,17 in  
Longueur câble - Cable length  
1 m - 39,37 in  
Poids - Weight  
18 kg - 39,68 lbs  
Alimentation directe - Direct power  
Accessoires - Accessories  
Lustre vendu sans chaîne ni cache-piton. Abat-jour vendus séparément (2605754 - 2605755).  
Chandelier sold without chain or canopy.  
Lampshades sold separately (2605754 - 2605755).

Conditionnement - Packaging  
□ x1 Bois - Wood  
H 4.94 x L 10.94 x l 4.04 dm  
■ x2 Carton - Cardboard  
H 5.0 x L 6.0 x l 4.0 dm  
■ x1 Carton - Cardboard  
H 3.0 x L 6.0 x l 4.0 dm  
Total volume - Total volume  
0,6 m<sup>3</sup> - 21,26 ft<sup>3</sup>  
Total poids - Total weight  
49,92 kg - 110,05 lbs

ZENITH FLOU | PHILIPPE STARCK | 2009  
ZENITH FLOU, JE TE VOIS FLOU LUSTRE 12L / ZENITH FLOU CHANDELIER 12L

L'effet flou réside dans la répartition subtile de pampilles et de prismes à dard en cristal rose, brume et clair brillants et satinés. Un octogone en cristal rouge illustre la signature de Baccarat, il est relié à un prisme à dard signé Starck. Deux options d'installation de votre lustre : avec ou sans abat-jour gris perle en taffetas.

*The out-of-focus effect is produced by the subtle arrangement of polished and frosted drops and spiked prisms in clear, pink and mist crystal. A red crystal octagon represents the Baccarat signature and is linked to a spiked rism designed by Starck. Two options for displaying your chandelier - with or without pearl grey taffeta lampshades.*

NOOS

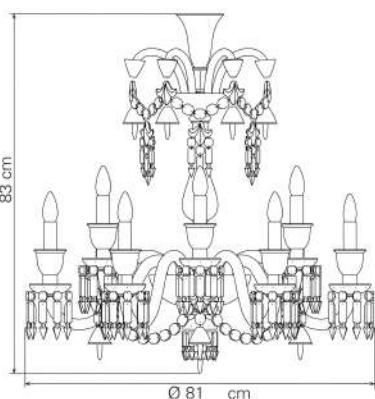

REF	2 607 994 CEI 12 x 40W E14 □ ⚡ CE IP 20	2 611 588 UL 12 x 40W E12 ⊕ ⚡	2 611 589 JETRO 12 x 40W E12 □ IP 20	2 612 343 CCC 12 x 40W E12 □ ▽ CC IP 20
-----	---	-------------------------------------	--	---

Eclairage diffus  
Diffused lighting  
480W max total  
Dimension - Size  
H 84 x L 81 x l 81 cm  
H 33,07 x L 31,89 x W 31,89 in  
Longueur câble - Cable length  
1 m - 39,37 in  
Poids - Weight  
22,5 kg - 49,6 lbs  
Alimentation directe - Direct power  
Accessoires - Accessories  
Lustre vendu sans chaîne ni cache-piton. Abat-jour vendus séparément (2605754 - 2605755).  
Chandelier sold without chain or canopy.  
Lampshades sold separately (2605754 - 2605755).

Conditionnement - Packaging  
□ x1 Bois - Wood  
H 4.94 x L 10.94 x l 4.04 dm  
■ x3 Carton - Cardboard  
H 5.0 x L 6.0 x l 4.0 dm  
■ x1 Carton - Cardboard  
H 3.0 x L 6.0 x l 4.0 dm  
Total volume - Total volume  
0,65 m<sup>3</sup> - 22,95 ft<sup>3</sup>  
Total poids - Total weight  
56,36 kg - 124,25 lbs



ZENITH FLOU | PHILIPPE STARCK | 2009  
ZENITH FLOU, JE TE VOIS FLOU LUSTRE 12L LONG / ZENITH FLOU  
CHANDELIER 12L LONG

L'effet flou réside dans la répartition subtile de pampilles et de prismes à dard en cristal rose, brume et clair brillants et satinés. Un octogone en cristal rouge illustre la signature de Baccarat, il est relié à un prisme à dard signé Starck. Deux options d'installation de votre lustre : avec ou sans abat-jour gris perle en taffetas.

*The out-of-focus effect is produced by the subtle arrangement of polished and frosted drops and spiked prisms in clear, pink and mist crystal. A red crystal octagon represents the Baccarat signature and is linked to a spiked rism designed by Starck. Two options for displaying your chandelier - with or without pearl grey taffeta lampshades.*

MTO

REF	2 607 809 CEI 12 x 40W E14 ☐ ⚡ CE IP 20	2 611 590 UL 12 x 40W E12 ⊕ ⚡	2 611 591 JETRO 12 x 40W E12 ☐ IP 20	2 612 344 CCC 12 x 40W E14 ☐ ▽ CC IP 20
-----	---	-------------------------------------	--	---

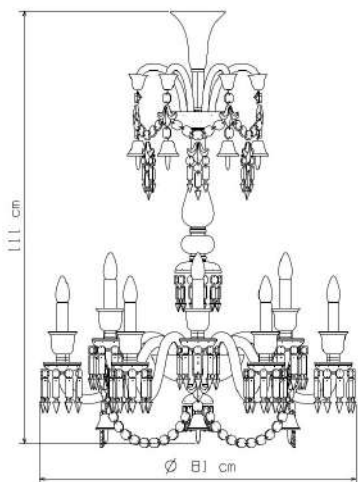

Eclairage diffus  
Diffused lighting  
480W max total  
Dimension - Size  
H 111 x L 81 x l 81 cm  
H 43,7 x L 31,89 x W 31,89 in  
Longueur câble - Cable length  
1 m - 39,37 in  
Poids - Weight  
23,5 kg - 51,81 lbs  
Alimentation directe - Direct power  
Accessoires - Accessories  
Lustre vendu sans chaîne ni cache-piton. Abat-jour vendus séparément (2605754 - 2605755).  
Chandelier sold without chain or canopy.  
Lampshades sold separately (2605754 - 2605755).

Conditionnement - Packaging  
☐ x1 Bois - Wood  
H 4.94 x L 10.94 x l 4.04 dm  
☐ x3 Carton - Cardboard  
H 5.0 x L 6.0 x l 4.0 dm  
☐ x1 Carton - Cardboard  
H 3.0 x L 6.0 x l 4.0 dm  
Total volume - Total volume  
1,37 m<sup>3</sup> - 48,35 ft<sup>3</sup>  
Total poids - Total weight  
57,36 kg - 126,46 lbs

ZENITH FLOU | PHILIPPE STARCK | 2009  
ZENITH FLOU, JE TE VOIS FLOU LUSTRE 18L / ZENITH FLOU CHANDELIER  
18L

L'effet flou réside dans la répartition subtile de pampilles et de prismes à dard en cristal rose, brume et clair brillants et satinés. Un octogone en cristal rouge illustre la signature de Baccarat, il est relié à un prisme à dard signé Starck. Deux options d'installation de votre lustre : avec ou sans abat-jour gris perle en taffetas.

*The out-of-focus effect is produced by the subtle arrangement of polished and frosted drops and spiked prisms in clear, pink and mist crystal. A red crystal octagon represents the Baccarat signature and is linked to a spiked rism designed by Starck. Two options for displaying your chandelier - with or without pearl grey taffeta lampshades.*

MTO

REF	2 606 257 CEI 18 x 40W E14 ☐ ⚡ CE IP 20	2 611 592 UL 18 x 40W E12 ⊕ ⚡	2 611 593 JETRO 18 x 40W E12 ☐ IP 20	2 612 345 CCC 18 x 40W E14 ☐ ▽ CC IP 20
-----	---	-------------------------------------	--	---

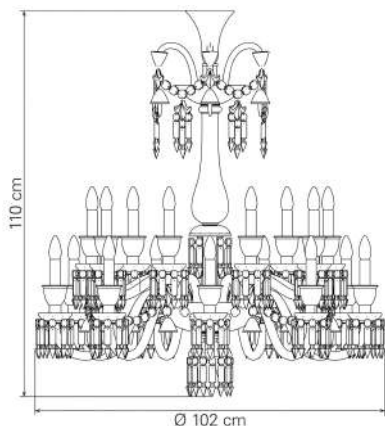

Eclairage diffus  
Diffused lighting  
720W max total  
Dimension - Size  
H 110 x L 102 x l 102 cm  
H 43,31 x L 40,16 x W 40,16 in  
Longueur câble - Cable length  
1 m - 39,37 in  
Poids - Weight  
37 kg - 81,57 lbs  
Alimentation directe - Direct power  
Accessoires - Accessories  
Lustre vendu sans chaîne ni cache-piton. Abat-jour vendus séparément (2605754 - 2605755).  
Chandelier sold without chain or canopy.  
Lampshades sold separately (2605754 - 2605755).

Conditionnement - Packaging  
☐ x1 Bois - Wood  
H 5.64 x L 11.74 x l 4.74 dm  
☐ x2 Carton - Cardboard  
H 3.0 x L 6.0 x l 4.0 dm  
☐ x5 Carton - Cardboard  
H 5.0 x L 6.0 x l 4.0 dm  
Total volume - Total volume  
1,2 m<sup>3</sup> - 42,41 ft<sup>3</sup>  
Total poids - Total weight  
93,43 kg - 205,97 lbs

ZENITH FLOU | PHILIPPE STARCK | 2009  
ZENITH FLOU, JE TE VOIS FLOU LUSTRE 18L LONG / ZENITH FLOU  
CHANDELIER 18L LONG

L'effet flou réside dans la répartition subtile de pampilles et de prismes à dard en cristal rose, brume et clair brillants et satinés. Un octogone en cristal rouge illustre la signature de Baccarat, il est relié à un prisme à dard signé Starck. Deux options d'installation de votre lustre : avec ou sans abat-jour gris perle en taffetas.

*The out-of-focus effect is produced by the subtle arrangement of polished and frosted drops and spiked prisms in clear, pink and mist crystal. A red crystal octagon represents the Baccarat signature and is linked to a spiked rism designed by Starck. Two options for displaying your chandelier - with or without pearl grey taffeta lampshades.*

MTO

REF	2 606 965 CEI 18 x 40W E14 ☐ ⚡ CE IP 20	2 611 594 UL 18 x 40W E12 ⊕ ⚡	2 611 595 JETRO 18 x 40W E12 ☐ IP 20	2 612 346 CCC 18 x 40W E14 ☐ ▽ CC IP 20
-----	---	-------------------------------------	--	---

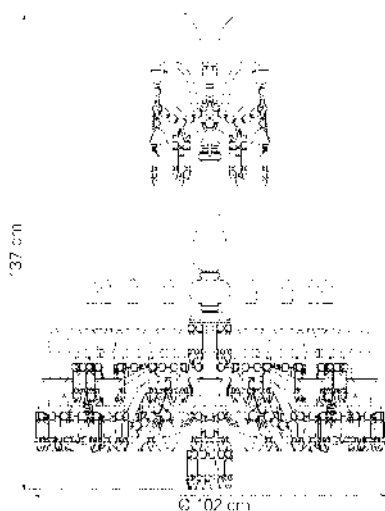

Eclairage diffus  
Diffused lighting  
720W max total  
Dimension - Size  
H 136 x L 102 x l 102 cm  
H 53,54 x L 40,16 x W 40,16 in  
Longueur câble - Cable length  
1 m - 39,37 in  
Poids - Weight  
41 kg - 90,39 lbs  
Alimentation directe - Direct power  
Accessoires - Accessories  
Lustre vendu sans chaîne ni cache-piton. Abat-jour vendus séparément (2605754 - 2605755).  
Chandelier sold without chain or canopy.  
Lampshades sold separately (2605754 - 2605755).

Conditionnement - Packaging  
☐ x1 Bois - Wood  
H 5.64 x L 14.39 x l 4.74 dm  
☐ x6 Carton - Cardboard  
H 5.0 x L 6.0 x l 4.0 dm  
Total volume - Total volume  
1,25 m<sup>3</sup> - 44,21 ft<sup>3</sup>  
Total poids - Total weight  
98,14 kg - 216,36 lbs

ZENITH FLOU | PHILIPPE STARCK | 2009  
ZENITH FLOU, JE TE VOIS FLOU LUSTRE 24L / ZENITH FLOU CHANDELIER 24L

L'effet flou réside dans la répartition subtile de pampilles et de prismes à dard en cristal rose, brume et clair brillants et satinés. Un octogone en cristal rouge illustre la signature de Baccarat, il est relié à un prisme à dard signé Starck. Deux options d'installation de votre lustre : avec ou sans abat-jour gris perle en taffetas.

*The out-of-focus effect is produced by the subtle arrangement of polished and frosted drops and spiked prisms in clear, pink and mist crystal. A red crystal octagon represents the Baccarat signature and is linked to a spiked rism designed by Starck. Two options for displaying your chandelier - with or without pearl grey taffeta lampshades.*

NOOS

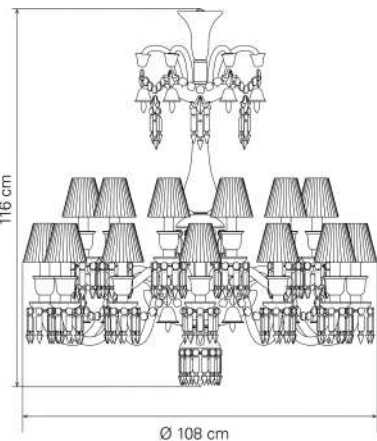

REF	2 606 902 CEI 24 x 40W E14 IP 20	2 606 903 UL 24 x 40W E12 IP 20	2 606 904 JETRO 24 x 40W E12 IP 20	2 606 905 CCC 24 x 40W E14 IP 20
-----	--	---------------------------------------	--	--

Eclairage diffus  
Diffused lighting  
960W max total  
Dimension - Size  
H 116 x L 108 x l 108 cm  
H 45,67 x L 42,52 x W 42,52 in  
Longueur câble - Cable length  
1 m - 39,37 in  
Poids - Weight  
46 kg - 101,41 lbs  
Alimentation directe - Direct power  
Accessoires - Accessories  
Lustre vendu sans chaîne ni cache-piton. Abat-jour vendus séparément (2605754 - 2605755).  
Chandelier sold without chain or canopy.  
Lampshades sold separately (2605754 - 2605755).

Conditionnement - Packaging  
x1 Bois - Wood  
H 5.64 x L 11.74 x l 4.74 dm  
x7 Carton - Cardboard  
H 5.0 x L 6.0 x l 4.0 dm  
x1 Carton - Cardboard  
H 3.0 x L 6.0 x l 4.0 dm  
Total volume - Total volume  
1,37 m<sup>3</sup> - 48,35 ft<sup>3</sup>  
Total poids - Total weight  
107,8 kg - 237,66 lbs

ZENITH FLOU | PHILIPPE STARCK | 2009  
ZENITH FLOU, JE TE VOIS FLOU LUSTRE 24L LONG / ZENITH FLOU CHANDELIER 24L LONG

L'effet flou réside dans la répartition subtile de pampilles et de prismes à dard en cristal rose, brume et clair brillants et satinés. Un octogone en cristal rouge illustre la signature de Baccarat, il est relié à un prisme à dard signé Starck. Deux options d'installation de votre lustre : avec ou sans abat-jour gris perle en taffetas.

*The out-of-focus effect is produced by the subtle arrangement of polished and frosted drops and spiked prisms in clear, pink and mist crystal. A red crystal octagon represents the Baccarat signature and is linked to a spiked rism designed by Starck. Two options for displaying your chandelier - with or without pearl grey taffeta lampshades.*

MTO

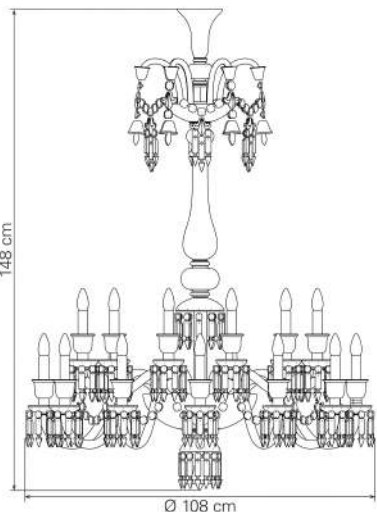

REF	2 609 760 CEI 24 x 40W E14 IP 20	2 611 596 UL 24 x 40W E12 IP 20	2 611 597 JETRO 24 x 40W E12 IP 20	2 612 348 CCC 24 x 40W E14 IP 20
-----	--	---------------------------------------	--	--

Eclairage diffus  
Diffused lighting  
960W max total  
Dimension - Size  
H 148 x L 108 x l 108 cm  
H 58,27 x L 42,52 x W 42,52 in  
Longueur câble - Cable length  
1 m - 39,37 in  
Poids - Weight  
50 kg - 110,23 lbs  
Alimentation directe - Direct power  
Accessoires - Accessories  
Lustre vendu sans chaîne ni cache-piton. Abat-jour vendus séparément (2605754 - 2605755).  
Chandelier sold without chain or canopy.  
Lampshades sold separately (2605754 - 2605755).

Conditionnement - Packaging  
x1 Bois - Wood  
H 5.64 x L 16.74 x l 4.74 dm  
x8 Carton - Cardboard  
H 5.0 x L 6.0 x l 4.0 dm  
x1 Carton - Cardboard  
H 3.0 x L 6.0 x l 4.0 dm  
Total volume - Total volume  
1,55 m<sup>3</sup> - 54,77 ft<sup>3</sup>  
Total poids - Total weight  
123,55 kg - 272,38 lbs

ZENITH FLOU | PHILIPPE STARCK | 2009  
ZENITH FLOU, JE TE VOIS FLOU LUSTRE 36L / ZENITH FLOU CHANDELIER 36L

L'effet flou réside dans la répartition subtile de pampilles et de prismes à dard en cristal rose, brume et clair brillants et satinés. Un octogone en cristal rouge illustre la signature de Baccarat, il est relié à un prisme à dard signé Starck. Deux options d'installation de votre lustre : avec ou sans abat-jour gris perle en taffetas.

*The out-of-focus effect is produced by the subtle arrangement of polished and frosted drops and spiked prisms in clear, pink and mist crystal. A red crystal octagon represents the Baccarat signature and is linked to a spiked rism designed by Starck. Two options for displaying your chandelier - with or without pearl grey taffeta lampshades.*

MTO

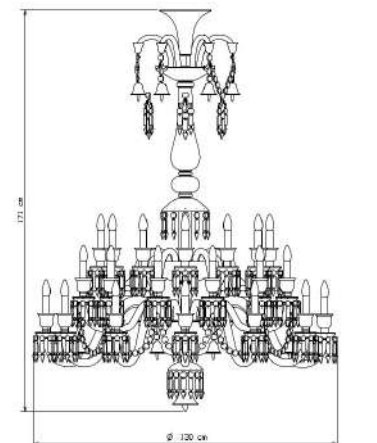

REF	2 609 574 CEI 36 x 40W E14 IP 20	2 611 598 UL 36 x 40W E12 IP 20	2 611 599 JETRO 36 x 40W E12 IP 20	2 612 349 CCC 36 x 40W E14 IP 20
-----	--	---------------------------------------	--	--

Eclairage diffus  
Diffused lighting  
1440W max total  
Dimension - Size  
H 171 x L 130 x l 130 cm  
H 67,32 x L 51,18 x W 51,18 in  
Longueur câble - Cable length  
1 m - 39,37 in  
Poids - Weight  
85 kg - 187,39 lbs  
Alimentation directe - Direct power  
Accessoires - Accessories  
Lustre vendu sans chaîne ni cache-piton. Abat-jour vendus séparément (2605754 - 2605755).  
Chandelier sold without chain or canopy.  
Lampshades sold separately (2605754 - 2605755).

Conditionnement - Packaging  
x1 Bois - Wood  
H 7.19 x L 18.64 x l 6.24 dm  
x10 Carton - Cardboard  
H 5.0 x L 6.0 x l 4.0 dm  
Total volume - Total volume  
2,18 m<sup>3</sup> - 76,99 ft<sup>3</sup>  
Total poids - Total weight  
177,39 kg - 391,08 lbs



ZENITH FLOU | PHILIPPE STARCK | 2009  
 ZENITH FLOU, JE TE VOIS FLOU LUSTRE 48L / ZENITH FLOU CHANDELIER  
 48L

L'effet flou réside dans la répartition subtile de pampilles et de prismes à dard en cristal rose, brume et clair brillants et satinés. Un octogone en cristal rouge illustre la signature de Baccarat, il est relié à un prisme à dard signé Starck. Deux options d'installation de votre lustre : avec ou sans abat-jour gris perle en taffetas.

*The out-of-focus effect is produced by the subtle arrangement of polished and frosted drops and spiked prisms in clear, pink and mist crystal. A red crystal octagon represents the Baccarat signature and is linked to a spiked prism designed by Starck. Two options for displaying your chandelier - with or without pearl grey taffeta lampshades.*

MTO

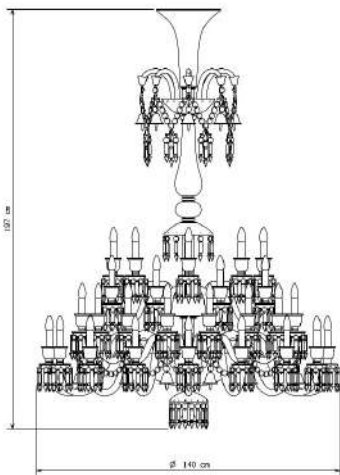

Eclairage diffus  
 Diffused lighting  
 1920W max total



Dimension - Size  
 H 197 x L 140 x l 140 cm  
 H 77,56 x L 55,12 x W 55,12 in  
 Longueur câble - Cable length  
 1 m - 39,37 in

Poids - Weight  
 120 kg - 264,55 lbs

Alimentation directe - Direct power

Accessoires - Accessories  
 Lustre vendu sans chaîne ni cache-piton. Abat-jour vendus séparément (2605754 - 2605755).  
 Chandelier sold without chain or canopy.  
 Lampshades sold separately (2605754 - 2605755).

Conditionnement - Packaging

☐ x1 Bois - Wood  
 H 7.19 x L 18.64 x l 6.24 dm  
 ☐ x14 Carton - Cardboard  
 H 5.0 x L 6.0 x l 4.0 dm

Total volume - Total volume  
 2,8 m<sup>3</sup> - 99,02 ft<sup>3</sup>

Total poids - Total weight  
 244,69 kg - 539,44 lbs

REF	2 608 738 CEI 48 x 40W E14 ☐ ⏸ CE IP 20	2 611 600 UL 48 x 40W E12 ⊕ ⚠	2 611 601 JETRO 48 x 40W E12 ☐ IP 20	2 612 350 CCC 48 x 40W E14 ☐ ▽ CC IP 20
-----	---	-------------------------------------	--	---

ZENITH NOIR | PHILIPPE STARCK | 2004

ZENITH NOIR LUSTRE 24L

ZENITH NOIR CHANDELIER 24L

Lustre disponible en d'autres tailles : 8, 8 long, 12, 12 long, 18, 18 long ou 24 lumières long

Chandelier also available in other sizes: 8, 8 long, 12, 12 long, 18, 18 long or 24 lights long





# PLAFOND - CEILING

## LUSTRES - CHANDELIERS



Lustre disponible en d'autres tailles : 8, 8 long, 12, 12 long, 18, 18 long ou 24 lumières long  
Chandelier also available in other sizes: 8, 8 long, 12, 12 long, 18, 18 long or 24 lights long



---

ZENITH NOIR | PHILIPPE STARCK | 2004

ZENITH NOIR LUSTRE 24L

ZENITH NOIR CHANDELIER 24L

MTO

ZENITH NOIR | PHILIPPE STARCK | 2004  
ZENITH NOIR LUSTRE 08L / ZENITH NOIR CHANDELIER 08L

Lustre en cristal noir. Structure et ornementation formellement identiques au lustre Zénith traditionnel.  
Un octogone en cristal rouge illustre la signature de Baccarat, il est relié à un prisme à dard signé Starck.  
Deux options d'installation de votre lustre : avec ou sans abat-jour noirs avec réflecteur en aluminium permettant de magnifier l'effet de la lumière sur le cristal noir.

*Black crystal chandelier. Structure and ornamentation identical to the traditional Zenith chandelier.*  
*A red crystal octagon represents the Baccarat signature and is linked to a spiked prism designed by Starck.*  
*Two options for displaying your chandelier - with or without black lampshades lined with aluminum reflectors that magnify the effect of light on the black crystal.*

MTO

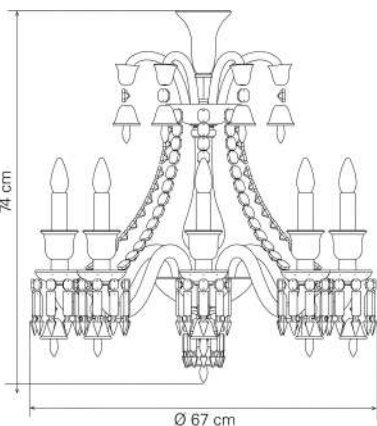

REF	2 608 097 CEI 8 x 40W E14 □ ⓧ CE IP 20	2 611 566 UL 8 x 40W E12 ⊕ ⓧ	2 611 567 JETRO 8 x 40W E12 □ IP 20	2 612 352 CCC 8 x 40W E14 □ ▽ CC IP 20
-----	--	------------------------------------	---	--

Eclairage diffus  
*Diffused lighting*  
320W max total  
Dimension - Size  
H 74 x L 67 x l 67 cm  
H 29,13 x L 26,38 x W 26,38 in  
Longueur câble - Cable length  
1 m - 39,37 in  
Poids - Weight  
15 kg - 33,07 lbs  
Alimentation directe - Direct power  
Accessoires - Accessories  
Lustre vendu sans chaîne ni cache-piton. Abat-jour vendus séparément (2605845 - 2605846).  
*Chandelier sold without chain or canopy. Lampshades sold separately (2605845 - 2605846).*

Conditionnement - Packaging  
□ x1 Bois - Wood  
H 4.04 x L 7.19 x l 3.14 dm  
■ x1 Carton - Cardboard  
H 3.0 x L 6.0 x l 4.0 dm  
■ x2 Carton - Cardboard  
H 5.0 x L 6.0 x l 4.0 dm  
Total volume - Total volume  
0,48 m<sup>3</sup> - 16,77 ft<sup>3</sup>  
Total poids - Total weight  
40,13 kg - 88,46 lbs

ZENITH NOIR | PHILIPPE STARCK | 2004  
ZENITH NOIR LUSTRE 08L LONG / ZENITH NOIR CHANDELIER 08L LONG

Lustre en cristal noir. Structure et ornementation formellement identiques au lustre Zénith traditionnel.  
Un octogone en cristal rouge illustre la signature de Baccarat, il est relié à un prisme à dard signé Starck.  
Deux options d'installation de votre lustre : avec ou sans abat-jour noirs avec réflecteur en aluminium permettant de magnifier l'effet de la lumière sur le cristal noir.

*Black crystal chandelier. Structure and ornamentation identical to the traditional Zenith chandelier.*  
*A red crystal octagon represents the Baccarat signature and is linked to a spiked prism designed by Starck.*  
*Two options for displaying your chandelier - with or without black lampshades lined with aluminum reflectors that magnify the effect of light on the black crystal.*

MTO

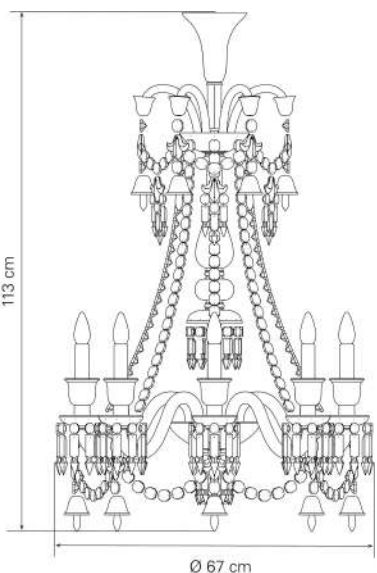

REF	2 608 100 CEI 8 x 40W E14 □ ⓧ CE IP 20	2 611 568 UL 8 x 40W E12 ⊕ ⓧ	2 611 569 JETRO 8 x 40W E12 □ IP 20	2 612 353 CCC 8 x 40W E14 □ ▽ CC IP 20
-----	--	------------------------------------	---	--

Eclairage diffus  
*Diffused lighting*  
320W max total  
Dimension - Size  
H 113 x L 69 x l 69 cm  
H 44,49 x L 27,17 x W 27,17 in  
Longueur câble - Cable length  
1 m - 39,37 in  
Poids - Weight  
19 kg - 41,89 lbs  
Alimentation directe - Direct power  
Accessoires - Accessories  
Lustre vendu sans chaîne ni cache-piton. Abat-jour vendus séparément (2605845 - 2605846).  
*Chandelier sold without chain or canopy. Lampshades sold separately (2605845 - 2605846).*

Conditionnement - Packaging  
□ x1 Bois - Wood  
H 4.94 x L 10.94 x l 4.04 dm  
■ x2 Carton - Cardboard  
H 5.0 x L 6.0 x l 4.0 dm  
■ x1 Carton - Cardboard  
H 3.0 x L 6.0 x l 4.0 dm  
Total volume - Total volume  
0,6 m<sup>3</sup> - 21,26 ft<sup>3</sup>  
Total poids - Total weight  
50,92 kg - 112,26 lbs

ZENITH NOIR | PHILIPPE STARCK | 2004  
ZENITH NOIR LUSTRE 12L / ZENITH NOIR CHANDELIER 12L

Lustre en cristal noir. Structure et ornementation formellement identiques au lustre Zénith traditionnel.  
Un octogone en cristal rouge illustre la signature de Baccarat, il est relié à un prisme à dard signé Starck.  
Deux options d'installation de votre lustre : avec ou sans abat-jour noirs avec réflecteur en aluminium permettant de magnifier l'effet de la lumière sur le cristal noir.

*Black crystal chandelier. Structure and ornamentation identical to the traditional Zenith chandelier.*  
*A red crystal octagon represents the Baccarat signature and is linked to a spiked prism designed by Starck.*  
*Two options for displaying your chandelier - with or without black lampshades lined with aluminum reflectors that magnify the effect of light on the black crystal.*

MTO

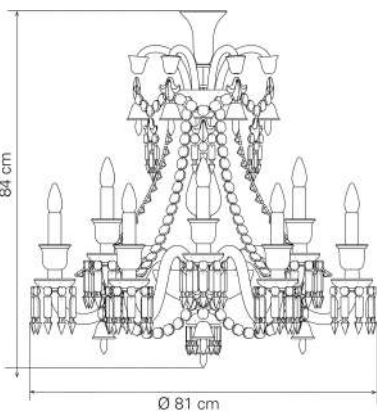

REF	2 607 997 CEI 12 x 40W E14 □ ⓧ CE IP 20	2 611 570 UL 12 x 40W E12 ⊕ ⓧ	2 611 571 JETRO 12 x 40W E12 □ IP 20	2 612 355 CCC 12 x 40W E14 □ ▽ CC IP 20
-----	---	-------------------------------------	--	---

Eclairage diffus  
*Diffused lighting*  
480W max total  
Dimension - Size  
H 84 x L 81 x l 81 cm  
H 33,07 x L 31,89 x W 31,89 in  
Longueur câble - Cable length  
1 m - 39,37 in  
Poids - Weight  
23,5 kg - 51,81 lbs  
Alimentation directe - Direct power  
Accessoires - Accessories  
Lustre vendu sans chaîne ni cache-piton. Abat-jour vendus séparément (2605845 - 2605846).  
*Chandelier sold without chain or canopy. Lampshades sold separately (2605845 - 2605846).*

Conditionnement - Packaging  
□ x1 Bois - Wood  
H 4.94 x L 10.94 x l 4.04 dm  
■ x3 Carton - Cardboard  
H 5.0 x L 6.0 x l 4.0 dm  
Total volume - Total volume  
0,65 m<sup>3</sup> - 22,95 ft<sup>3</sup>  
Total poids - Total weight  
56,55 kg - 124,66 lbs



ZENITH NOIR | PHILIPPE STARCK | 2004  
ZENITH NOIR LUSTRE 12L LONG / ZENITH NOIR CHANDELIER 12L LONG

Lustre en cristal noir. Structure et ornementation formellement identiques au lustre Zénith traditionnel.  
Un octogone en cristal rouge illustre la signature de Baccarat, il est relié à un prisme à dard signé Starck.  
Deux options d'installation de votre lustre : avec ou sans abat-jour noirs avec réflecteur en aluminium permettant de magnifier l'effet de la lumière sur le cristal noir.

*Black crystal chandelier. Structure and ornamentation identical to the traditional Zenith chandelier.*  
*A red crystal octagon represents the Baccarat signature and is linked to a spiked prism designed by Starck.*  
*Two options for displaying your chandelier - with or without black lampshades lined with aluminum reflectors that magnify the effect of light on the black crystal.*

MTO

REF	2 608 103 CEI 12 x 40W E14 ☐ ⚡ CE IP 20	2 611 572 UL 12 x 40W E12 ⊕ ⚡	2 611 573 JETRO 12 x 40W E12 ☐ IP 20	2 612 356 CCC 12 x 40W E14 ☐ ▽ CC IP 20
-----	---	-------------------------------------	--	---

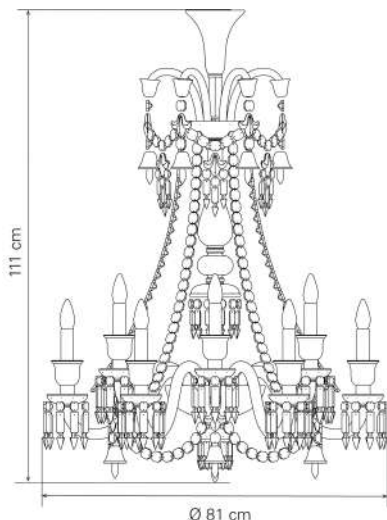

Eclairage diffus  
*Diffused lighting*  
480W max total  
Dimension - Size  
H 111 x L 81 x l 81 cm  
H 43,7 x L 31,89 x W 31,89 in  
Longueur câble - Cable length  
1 m - 39,37 in  
Poids - Weight  
25,5 kg - 56,22 lbs  
Alimentation directe - Direct power  
Accessoires - Accessories  
Lustre vendu sans chaîne ni cache-piton. Abat-jour vendus séparément (2605845 - 2605846).  
*Chandelier sold without chain or canopy. Lampshades sold separately (2605845 - 2605846).*  
Conditionnement - Packaging  
☐ x1 Bois - Wood  
H 4.94 x L 10.94 x l 4.04 dm  
☐ x3 Carton - Cardboard  
H 5.0 x L 6.0 x l 4.0 dm  
Total volume - Total volume  
0,65 m<sup>3</sup> - 22,95 ft<sup>3</sup>  
Total poids - Total weight  
59,73 kg - 131,69 lbs



ZENITH NOIR | PHILIPPE STARCK | 2004  
ZENITH NOIR LUSTRE 18L / ZENITH NOIR CHANDELIER 18L

Lustre en cristal noir. Structure et ornementation formellement identiques au lustre Zénith traditionnel.  
Un octogone en cristal rouge illustre la signature de Baccarat, il est relié à un prisme à dard signé Starck.  
Deux options d'installation de votre lustre : avec ou sans abat-jour noirs avec réflecteur en aluminium permettant de magnifier l'effet de la lumière sur le cristal noir.

*Black crystal chandelier. Structure and ornamentation identical to the traditional Zenith chandelier.*  
*A red crystal octagon represents the Baccarat signature and is linked to a spiked prism designed by Starck.*  
*Two options for displaying your chandelier - with or without black lampshades lined with aluminum reflectors that magnify the effect of light on the black crystal.*

MTO

REF	2 608 055 CEI 18 x 40W E14 ☐ ⚡ CE IP 20	2 611 574 UL 18 x 40W E12 ⊕ ⚡	2 611 575 JETRO 18 x 40W E12 ☐ IP 20	2 612 357 CCC 18 x 40W E14 ☐ ▽ CC IP 20
-----	---	-------------------------------------	--	---

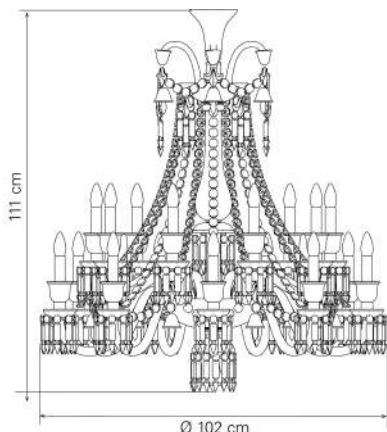

Eclairage diffus  
*Diffused lighting*  
720W max total  
Dimension - Size  
H 111 x L 102 x l 102 cm  
H 43,7 x L 40,16 x W 40,16 in  
Longueur câble - Cable length  
1 m - 39,37 in  
Poids - Weight  
37 kg - 81,57 lbs  
Alimentation directe - Direct power  
Accessoires - Accessories  
Lustre vendu sans chaîne ni cache-piton. Abat-jour vendus séparément (2605845 - 2605846).  
*Chandelier sold without chain or canopy. Lampshades sold separately (2605845 - 2605846).*  
Conditionnement - Packaging  
☐ x1 Bois - Wood  
H 5.64 x L 11.74 x l 4.74 dm  
☐ x2 Carton - Cardboard  
H 3.0 x L 6.0 x l 4.0 dm  
☐ x5 Carton - Cardboard  
H 5.0 x L 6.0 x l 4.0 dm  
Total volume - Total volume  
1,2 m<sup>3</sup> - 42,41 ft<sup>3</sup>  
Total poids - Total weight  
93,43 kg - 205,97 lbs



ZENITH NOIR | PHILIPPE STARCK | 2004  
ZENITH NOIR LUSTRE 18L LONG / ZENITH NOIR CHANDELIER 18L LONG

Lustre en cristal noir. Structure et ornementation formellement identiques au lustre Zénith traditionnel.  
Un octogone en cristal rouge illustre la signature de Baccarat, il est relié à un prisme à dard signé Starck.  
Deux options d'installation de votre lustre : avec ou sans abat-jour noirs avec réflecteur en aluminium permettant de magnifier l'effet de la lumière sur le cristal noir.

*Black crystal chandelier. Structure and ornamentation identical to the traditional Zenith chandelier.*  
*A red crystal octagon represents the Baccarat signature and is linked to a spiked prism designed by Starck.*  
*Two options for displaying your chandelier - with or without black lampshades lined with aluminum reflectors that magnify the effect of light on the black crystal.*

MTO

REF	2 608 106 CEI 18 x 40W E14 ☐ ⚡ CE IP 20	2 611 576 UL 18 x 40W E12 ⊕ ⚡	2 611 577 JETRO 18 x 40W E12 ☐ IP 20	2 612 358 CCC 18 x 40W E14 ☐ ▽ CC IP 20
-----	---	-------------------------------------	--	---

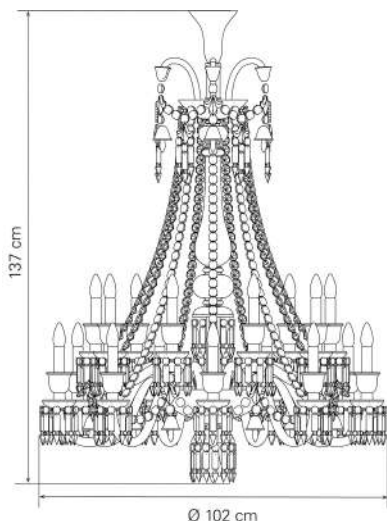

Eclairage diffus  
*Diffused lighting*  
720W max total  
Dimension - Size  
H 137 x L 102 x l 102 cm  
H 53,94 x L 40,16 x W 40,16 in  
Longueur câble - Cable length  
1 m - 39,37 in  
Poids - Weight  
41 kg - 90,39 lbs  
Alimentation directe - Direct power  
Accessoires - Accessories  
Lustre vendu sans chaîne ni cache-piton. Abat-jour vendus séparément (2605845 - 2605846).  
*Chandelier sold without chain or canopy. Lampshades sold separately (2605845 - 2605846).*  
Conditionnement - Packaging  
☐ x1 Bois - Wood  
H 5.69 x L 14.39 x l 4.74 dm  
☐ x6 Carton - Cardboard  
H 5.0 x L 6.0 x l 4.0 dm  
Total volume - Total volume  
1,25 m<sup>3</sup> - 44,21 ft<sup>3</sup>  
Total poids - Total weight  
98,35 kg - 216,82 lbs



ZENITH NOIR | PHILIPPE STARCK | 2004  
ZENITH NOIR LUSTRE 24L / ZENITH NOIR CHANDELIER 24L

Lustre en cristal noir. Structure et ornementation formellement identiques au lustre Zénith traditionnel. Un octogone en cristal rouge illustre la signature de Baccarat, il est relié à un prisme à dard signé Starck. Deux options d'installation de votre lustre : avec ou sans abat-jour noirs avec réflecteur en aluminium permettant de magnifier l'effet de la lumière sur le cristal noir.

*Black crystal chandelier. Structure and ornamentation identical to the traditional Zenith chandelier. A red crystal octagon represents the Baccarat signature and is linked to a spiked prism designed by Starck. Two options for displaying your chandelier - with or without black lampshades lined with aluminum reflectors that magnify the effect of light on the black crystal.*

MTO

REF	2 606 898 CEI 24 x 40W E14 ☐ ⚡ CE IP 20	2 606 899 UL 24 x 40W E12 ⊕ ⚡	2 606 900 JETRO 24 x 40W E12 ☐ IP 20	2 612 359 CCC 24 x 40W E14 ☐ ▽ CC IP 20
-----	---	-------------------------------------	--	---

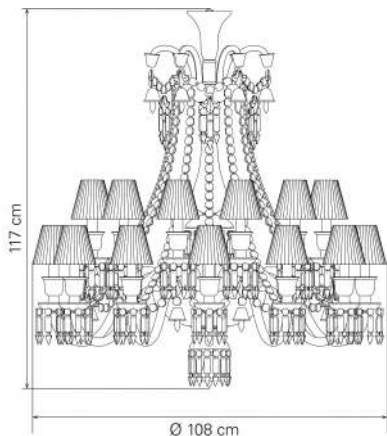

Eclairage diffus  
Diffused lighting  
960W max total  
Dimension - Size  
H 117 x L 108 x l 108 cm  
H 46,06 x L 42,52 x W 42,52 in  
Longueur câble - Cable length  
1 m - 39,37 in  
Poids - Weight  
50 kg - 110,23 lbs  
Alimentation directe - Direct power  
Accessoires - Accessories  
Lustre vendu sans chaîne ni cache-piton. Abat-jour vendus séparément (2605845 - 2605846).  
Chandelier sold without chain or canopy.  
Lampshades sold separately (2605845 - 2605846).

Conditionnement - Packaging  
☐ x1 Bois - Wood  
H 5.64 x L 11.74 x l 4.74 dm  
☐ x7 Carton - Cardboard  
H 5.0 x L 6.0 x l 4.0 dm  
Total volume - Total volume  
1,3 m<sup>3</sup> - 45,8 ft<sup>3</sup>  
Total poids - Total weight  
109,97 kg - 242,45 lbs



ZENITH NOIR | PHILIPPE STARCK | 2004  
ZENITH NOIR LUSTRE 24L LONG / ZENITH NOIR CHANDELIER 24L LONG

Lustre en cristal noir. Structure et ornementation formellement identiques au lustre Zénith traditionnel. Un octogone en cristal rouge illustre la signature de Baccarat, il est relié à un prisme à dard signé Starck. Deux options d'installation de votre lustre : avec ou sans abat-jour noirs avec réflecteur en aluminium permettant de magnifier l'effet de la lumière sur le cristal noir.

*Black crystal chandelier. Structure and ornamentation identical to the traditional Zenith chandelier. A red crystal octagon represents the Baccarat signature and is linked to a spiked prism designed by Starck. Two options for displaying your chandelier - with or without black lampshades lined with aluminum reflectors that magnify the effect of light on the black crystal.*

MTO

REF	2 608 109 CEI 24 x 40W E14 ☐ ⚡ CE IP 20	2 611 578 UL 24 x 40W E12 ⊕ ⚡	2 611 579 JETRO 24 x 40W E12 ☐ IP 20	2 612 360 CCC 24 x 40W E14 ☐ ▽ CC IP 20
-----	---	-------------------------------------	--	---

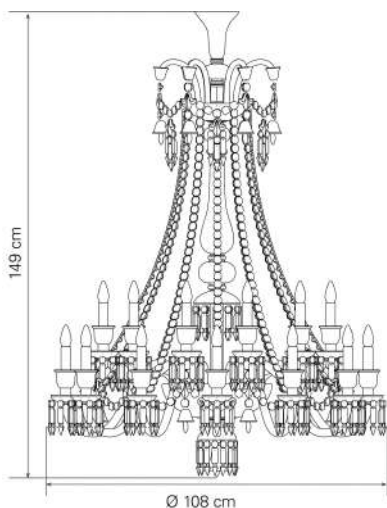

Eclairage diffus  
Diffused lighting  
960W max total  
Dimension - Size  
H 149 x L 108 x l 108 cm  
H 58,66 x L 42,52 x W 42,52 in  
Longueur câble - Cable length  
1 m - 39,37 in  
Poids - Weight  
55 kg - 121,25 lbs  
Alimentation directe - Direct power  
Accessoires - Accessories  
Lustre vendu sans chaîne ni cache-piton. Abat-jour vendus séparément (2605845 - 2605846).  
Chandelier sold without chain or canopy.  
Lampshades sold separately (2605845 - 2605846).

Conditionnement - Packaging  
☐ x1 Bois - Wood  
H 5.64 x L 16.74 x l 4.74 dm  
☐ x8 Carton - Cardboard  
H 5.0 x L 6.0 x l 4.0 dm  
Total volume - Total volume  
1,55 m<sup>3</sup> - 54,77 ft<sup>3</sup>  
Total poids - Total weight  
128,84 kg - 284,04 lbs





ZENITH ROUGE | BACCARAT | 2014

ZENITH LUSTRE 24L CLAIR ET ROUGE

ZENITH CHANDELIER 24L CLEAR AND RED





ZENITH ROUGE | BACCARAT | 2014

ZENITH LUSTRE 84L CLAIR ET ROUGE

ZENITH CHANDELIER 84L CLEAR AND RED





# PLAFOND - CEILING

## LUSTRES - CHANDELIERS



ZENITH ROUGE | BACCARAT | 2014  
ZENITH LUSTRE 08L CLAIR ET ROUGE  
ZENITH CHANDELIER 08L CLEAR AND RED  
MTO



ZENITH ROUGE | BACCARAT | 2014  
ZENITH LUSTRE 12L CLAIR ET ROUGE  
ZENITH CHANDELIER 12L CLEAR AND RED  
MTO

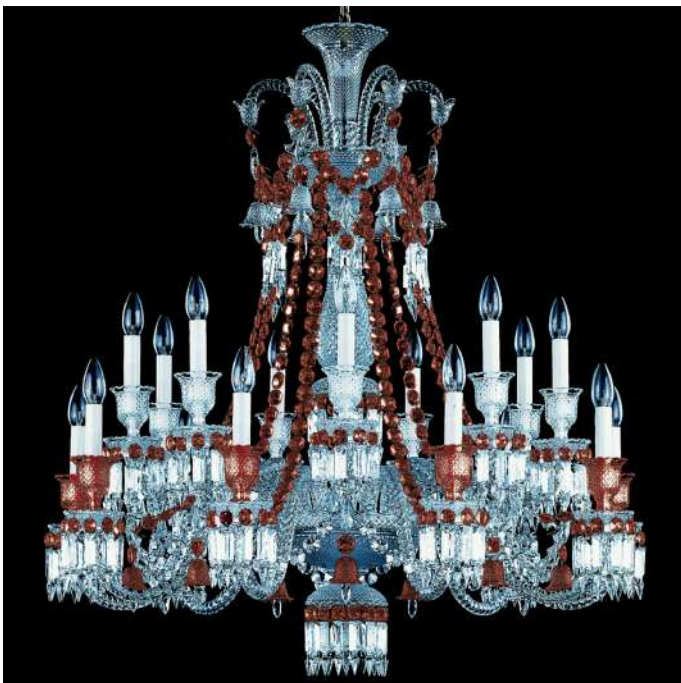

ZENITH ROUGE | BACCARAT | 2014  
ZENITH LUSTRE 18L CLAIR ET ROUGE  
ZENITH CHANDELIER 18L CLEAR AND RED  
MTO

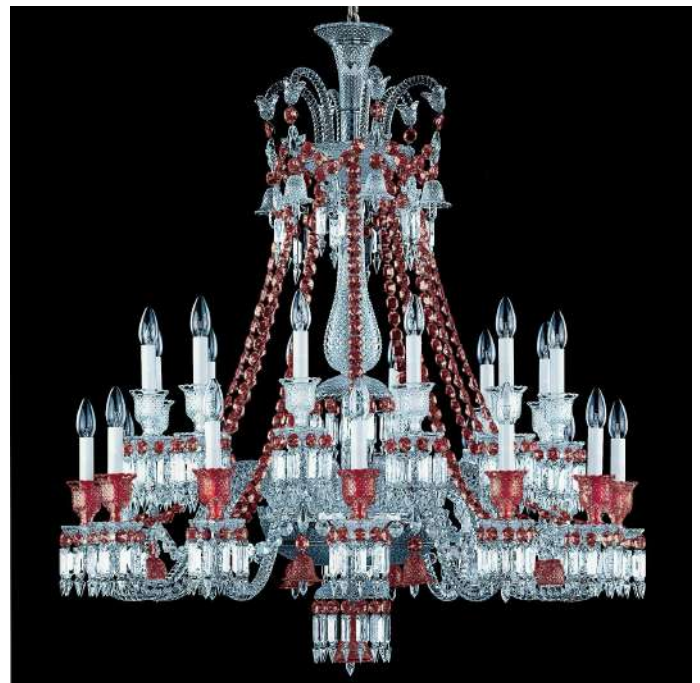

ZENITH ROUGE | BACCARAT | 2014  
ZENITH LUSTRE 24L CLAIR ET ROUGE  
ZENITH CHANDELIER 24L CLEAR AND RED  
MTO

# PLAFOND - CEILING

## LUSTRES - CHANDELIERS

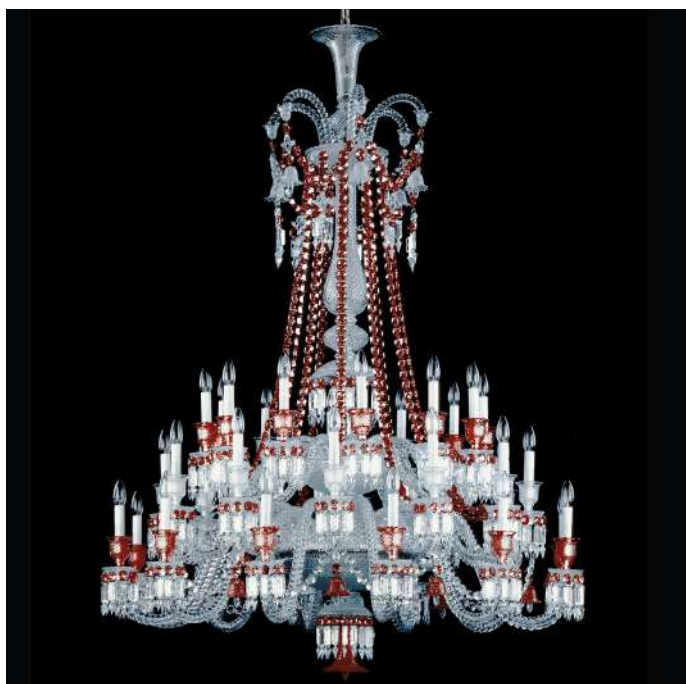

ZENITH ROUGE | BACCARAT | 2014  
ZENITH LUSTRE 36L CLAIR ET ROUGE  
ZENITH CHANDELIER 36L CLEAR AND RED  
MTO



ZENITH ROUGE | BACCARAT | 2014  
ZENITH LUSTRE 48L CLAIR ET ROUGE  
ZENITH CHANDELIER 48L CLEAR AND RED  
MTO



ZENITH ROUGE | BACCARAT | 2014  
ZENITH LUSTRE 64L CLAIR ET ROUGE  
ZENITH CHANDELIER 64L CLEAR AND RED  
MTO



ZENITH ROUGE | BACCARAT | 2014  
ZENITH LUSTRE 84L CLAIR ET ROUGE  
ZENITH CHANDELIER 84L CLEAR AND RED  
MTO



ZENITH ROUGE | BACCARAT | 2014  
ZENITH LUSTRE 08L CLAIR ET ROUGE / ZENITH CHANDELIER 08L CLEAR AND RED

Ce lustre, à l'architecture formellement identique à celle du Zénith clair, est révélé sous un nouveau jour grâce à sa parure de cristal rouge à l'or, iconique de Baccarat, qui magnifie ses éléments décoratifs.

Un octogone en cristal clair représente, à l'inverse, la signature Baccarat. Plusieurs options de mise en scène de votre lustre : avec ou sans abat-jour ou verrine.

*This chandelier, whose architecture is strictly identical to the clear Zénith one, is revealed under a new light thanks to its suit of golden red crystal, iconic of Baccarat, which magnifies its ornamentalations.*

*A clear crystal octagon conversely represents Baccarat's signature. Several options for staging your chandelier: with or without lampshade or hurricane shade.*

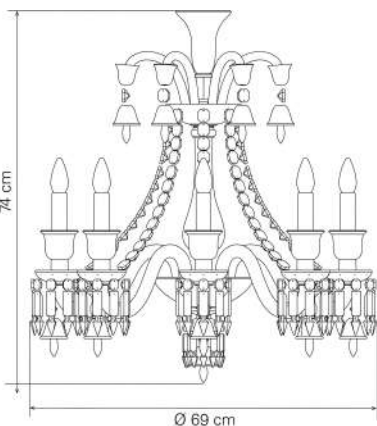

MTO

REF	2 807 422 CEI 8 x 40W E14 □ ⚡ CE IP 20	2 807 423 UL 8 x 40W E12 ⊕ ⚡	2 807 424 JETRO 8 x 40W E12 □ IP 20	2 807 425 CCC 8 x 40W E14 □ ▽ CC IP 20
-----	--	------------------------------------	---	--

Eclairage diffus  
Diffused lighting  
320W max total

Dimension - Size  
H 74 x L 69 x l 69 cm  
H 29,13 x L 27,17 x W 27,17 in

Longueur câble - Cable length  
1 m - 39,37 in

Poids - Weight  
15 kg - 33,07 lbs

Alimentation directe - Direct power

Accessoires - Accessories  
Lustre vendu sans chaîne ni cache-piton. Abat-jour ou verres vendus séparément.  
Chandelier sold without chain or canopy. Lampshades or hurricane shades sold separately.

Conditionnement - Packaging

□ x1 Bois - Wood  
H 4.04 x L 7.19 x l 3.14 dm  
■ x1 Carton - Cardboard  
H 3.0 x L 6.0 x l 4.0 dm  
■ x2 Carton - Cardboard  
H 5.0 x L 6.0 x l 4.0 dm

Total volume - Total volume  
0,48 m<sup>3</sup> - 16,77 ft<sup>3</sup>

Total poids - Total weight  
40,13 kg - 88,46 lbs



ZENITH ROUGE | BACCARAT | 2014  
ZENITH LUSTRE 12L CLAIR ET ROUGE / ZENITH CHANDELIER 12L CLEAR AND RED

Ce lustre, à l'architecture formellement identique à celle du Zénith clair, est révélé sous un nouveau jour grâce à sa parure de cristal rouge à l'or, iconique de Baccarat, qui magnifie ses éléments décoratifs.

Un octogone en cristal clair représente, à l'inverse, la signature Baccarat. Plusieurs options de mise en scène de votre lustre : avec ou sans abat-jour ou verrine.

*This chandelier, whose architecture is strictly identical to the clear Zénith one, is revealed under a new light thanks to its suit of golden red crystal, iconic of Baccarat, which magnifies its ornamentalations.*

*A clear crystal octagon conversely represents Baccarat's signature. Several options for staging your chandelier: with or without lampshade or hurricane shade.*

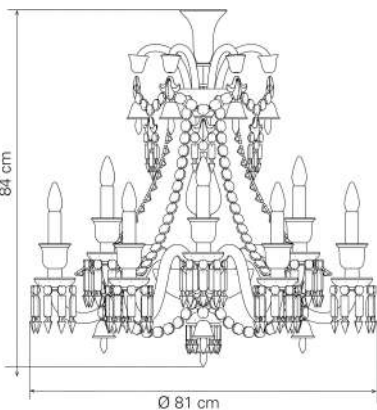

MTO

REF	2 807 430 CEI 12 x 40W E14 □ ⚡ CE IP 20	2 807 431 UL 12 x 40W E12 ⊕ ⚡	2 807 432 JETRO 12 x 40W E12 □ IP 20	2 807 433 CCC 12 x 40W E14 □ ▽ CC IP 20
-----	---	-------------------------------------	--	---

Eclairage diffus  
Diffused lighting  
480W max total

Dimension - Size  
H 83 x L 81 x l 81 cm  
H 32,68 x L 31,89 x W 31,89 in

Longueur câble - Cable length  
1 m - 39,37 in

Poids - Weight  
23,5 kg - 51,81 lbs

Alimentation directe - Direct power

Accessoires - Accessories  
Lustre vendu sans chaîne ni cache-piton. Abat-jour ou verres vendus séparément.  
Chandelier sold without chain or canopy. Lampshades or hurricane shades sold separately.

Conditionnement - Packaging

□ x1 Bois - Wood  
H 4.94 x L 10.94 x l 4.04 dm  
■ x3 Carton - Cardboard  
H 5.0 x L 6.0 x l 4.0 dm

Total volume - Total volume  
0,65 m<sup>3</sup> - 22,95 ft<sup>3</sup>

Total poids - Total weight  
56,55 kg - 124,66 lbs



ZENITH ROUGE | BACCARAT | 2014  
ZENITH LUSTRE 18L CLAIR ET ROUGE / ZENITH CHANDELIER 18L CLEAR AND RED

Ce lustre, à l'architecture formellement identique à celle du Zénith clair, est révélé sous un nouveau jour grâce à sa parure de cristal rouge à l'or, iconique de Baccarat, qui magnifie ses éléments décoratifs.

Un octogone en cristal clair représente, à l'inverse, la signature Baccarat. Plusieurs options de mise en scène de votre lustre : avec ou sans abat-jour ou verrine.

*This chandelier, whose architecture is strictly identical to the clear Zénith one, is revealed under a new light thanks to its suit of golden red crystal, iconic of Baccarat, which magnifies its ornamentalations.*

*A clear crystal octagon conversely represents Baccarat's signature. Several options for staging your chandelier: with or without lampshade or hurricane shade.*

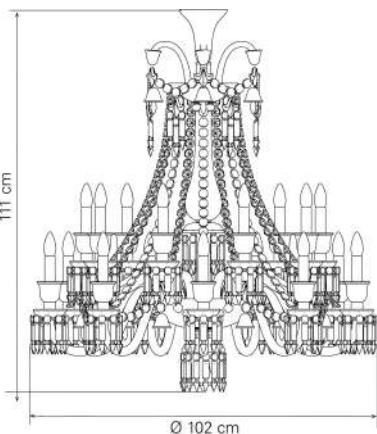

MTO

REF	2 807 439 CEI 18 x 40W E14 □ ⚡ CE IP 20	2 807 441 UL 18 x 40W E12 ⊕ ⚡	2 807 443 JETRO 18 x 40W E12 □ IP 20	2 807 444 CCC 18 x 40W E14 □ ▽ CC IP 20
-----	---	-------------------------------------	--	---

Eclairage diffus  
Diffused lighting  
720W max total

Dimension - Size  
H 110 x L 102 x l 102 cm  
H 43,31 x L 40,16 x W 40,16 in

Longueur câble - Cable length  
1 m - 39,37 in

Poids - Weight  
37 kg - 81,57 lbs

Alimentation directe - Direct power

Accessoires - Accessories  
Lustre vendu sans chaîne ni cache-piton. Abat-jour ou verres vendus séparément.  
Chandelier sold without chain or canopy. Lampshades or hurricane shades sold separately.

Conditionnement - Packaging

□ x1 Bois - Wood  
H 5.64 x L 11.74 x l 4.74 dm  
■ x2 Carton - Cardboard  
H 3.0 x L 6.0 x l 4.0 dm  
■ x5 Carton - Cardboard  
H 5.0 x L 6.0 x l 4.0 dm

Total volume - Total volume  
1,2 m<sup>3</sup> - 42,41 ft<sup>3</sup>

Total poids - Total weight  
93,43 kg - 205,97 lbs



ZENITH ROUGE | BACCARAT | 2014  
ZENITH LUSTRE 24L CLAIR ET ROUGE / ZENITH CHANDELIER 24L CLEAR AND RED

Ce lustre, à l'architecture formellement identique à celle du Zénith clair, est révélé sous un nouveau jour grâce à sa parure de cristal rouge à l'or, iconique de Baccarat, qui magnifie ses éléments décoratifs.

Un octogone en cristal clair représente, à l'inverse, la signature Baccarat. Plusieurs options de mise en scène de votre lustre : avec ou sans abat-jour ou verrine.

*This chandelier, whose architecture is strictly identical to the clear Zénith one, is revealed under a new light thanks to its suit of golden red crystal, iconic of Baccarat, which magnifies its ornamentalations.*

*A clear crystal octagon conversely represents Baccarat's signature. Several options for staging your chandelier: with or without lampshade or hurricane shade.*

MTO

REF	2 807 449 CEI 24 x 40W E14 ☐ ⏸ CE IP 20	2 807 450 UL 24 x 40W E12 ⊕ ⓐ	2 807 451 JETRO 24 x 40W E12 ☐ IP 20	2 807 452 CCC 24 x 40W E14 ☐ ▽ CC IP 20
-----	---	-------------------------------------	--	---

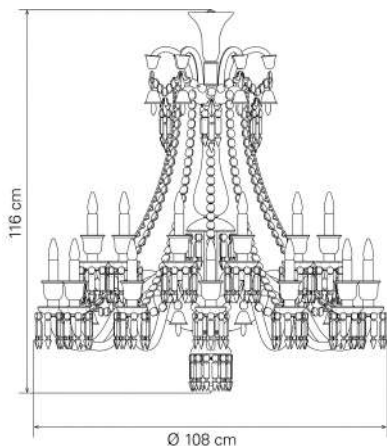

Eclairage diffus  
Diffused lighting  
960W max total

Dimension - Size  
H 116 x L 108 x l 108 cm  
H 45,67 x L 42,52 x W 42,52 in

Longueur câble - Cable length  
1 m - 39,37 in

Poids - Weight  
50 kg - 110,23 lbs

Alimentation directe - Direct power

Accessoires - Accessories  
Lustre vendu sans chaîne ni cache-piton. Abat-jour ou verrières vendus séparément.  
Chandelier sold without chain or canopy. Lampshades or hurricane shades sold separately.

Conditionnement - Packaging

☐ x1 Bois - Wood  
H 5.64 x L 11.74 x l 4.74 dm  
☐ x7 Carton - Cardboard  
H 5.0 x L 6.0 x l 4.0 dm

Total volume - Total volume  
1,3 m<sup>3</sup> - 45,8 ft<sup>3</sup>

Total poids - Total weight  
109,97 kg - 242,45 lbs



ZENITH ROUGE | BACCARAT | 2014  
ZENITH LUSTRE 36L CLAIR ET ROUGE / ZENITH CHANDELIER 36L CLEAR AND RED

Ce lustre, à l'architecture formellement identique à celle du Zénith clair, est révélé sous un nouveau jour grâce à sa parure de cristal rouge à l'or, iconique de Baccarat, qui magnifie ses éléments décoratifs.

Un octogone en cristal clair représente, à l'inverse, la signature Baccarat. Plusieurs options de mise en scène de votre lustre : avec ou sans abat-jour ou verrine.

*This chandelier, whose architecture is strictly identical to the clear Zénith one, is revealed under a new light thanks to its suit of golden red crystal, iconic of Baccarat, which magnifies its ornamentalations.*

*A clear crystal octagon conversely represents Baccarat's signature. Several options for staging your chandelier: with or without lampshade or hurricane shade.*

MTO

REF	2 807 457 CEI 36 x 40W E14 ☐ ⏸ CE IP 20	2 807 458 UL 36 x 40W E12 ⊕ ⓐ	2 807 459 JETRO 36 x 40W E12 ☐ IP 20	2 807 460 CCC 36 x 40W E14 ☐ ▽ CC IP 20
-----	---	-------------------------------------	--	---

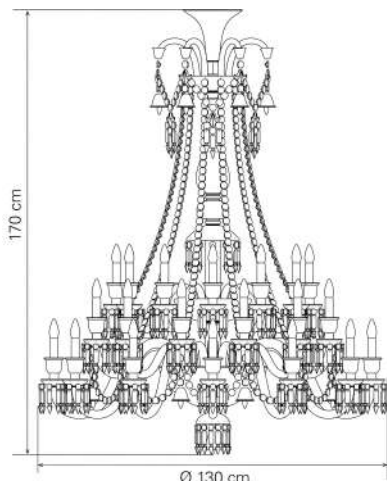

Eclairage diffus  
Diffused lighting  
1440W max total

Dimension - Size  
H 171 x L 130 x l 130 cm  
H 67,32 x L 51,18 x W 51,18 in

Longueur câble - Cable length  
1 m - 39,37 in

Poids - Weight  
90 kg - 198,42 lbs

Alimentation directe - Direct power

Accessoires - Accessories  
Lustre vendu sans chaîne ni cache-piton. Abat-jour ou verrières vendus séparément.  
Chandelier sold without chain or canopy. Lampshades or hurricane shades sold separately.

Conditionnement - Packaging

☐ x1 Bois - Wood  
H 7.19 x L 18.64 x l 6.24 dm  
☐ x10 Carton - Cardboard  
H 5.0 x L 6.0 x l 4.0 dm

Total volume - Total volume  
2,18 m<sup>3</sup> - 76,99 ft<sup>3</sup>

Total poids - Total weight  
188,26 kg - 415,04 lbs



ZENITH ROUGE | BACCARAT | 2014  
ZENITH LUSTRE 48L CLAIR ET ROUGE / ZENITH CHANDELIER 48L CLEAR AND RED

Ce lustre, à l'architecture formellement identique à celle du Zénith clair, est révélé sous un nouveau jour grâce à sa parure de cristal rouge à l'or, iconique de Baccarat, qui magnifie ses éléments décoratifs.

Un octogone en cristal clair représente, à l'inverse, la signature Baccarat. Plusieurs options de mise en scène de votre lustre : avec ou sans abat-jour ou verrine.

*This chandelier, whose architecture is strictly identical to the clear Zénith one, is revealed under a new light thanks to its suit of golden red crystal, iconic of Baccarat, which magnifies its ornamentalations.*

*A clear crystal octagon conversely represents Baccarat's signature. Several options for staging your chandelier: with or without lampshade or hurricane shade.*

MTO

REF	2 807 461 CEI 48 x 40W E14 ☐ ⏸ CE IP 20	2 807 462 UL 48 x 40W E12 ⊕ ⓐ	2 807 463 JETRO 48 x 40W E12 ☐ IP 20	2 807 464 CCC 48 x 40W E14 ☐ ▽ CC IP 20
-----	---	-------------------------------------	--	---

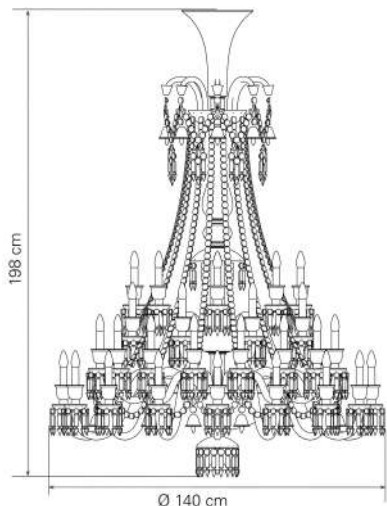

Eclairage diffus  
Diffused lighting  
1920W max total

Dimension - Size  
H 197 x L 140 x l 140 cm  
H 77,56 x L 55,12 x W 55,12 in

Longueur câble - Cable length  
1 m - 39,37 in

Poids - Weight  
130 kg - 286,6 lbs

Alimentation directe - Direct power

Accessoires - Accessories  
Lustre vendu sans chaîne ni cache-piton. Abat-jour ou verrières vendus séparément.  
Chandelier sold without chain or canopy. Lampshades or hurricane shades sold separately.

Conditionnement - Packaging

☐ x1 Bois - Wood  
H 7.19 x L 18.64 x l 6.24 dm  
☐ x14 Carton - Cardboard  
H 5.0 x L 6.0 x l 4.0 dm

Total volume - Total volume  
2,8 m<sup>3</sup> - 99,02 ft<sup>3</sup>

Total poids - Total weight  
254,69 kg - 561,48 lbs





ZENITH ROUGE | BACCARAT | 2014  
ZENITH LUSTRE 64L CLAIR ET ROUGE / ZENITH CHANDELIER 64L CLEAR AND RED

Ce lustre, à l'architecture formellement identique à celle du Zénith clair, est révélé sous un nouveau jour grâce à sa parure de cristal rouge à l'or, iconique de Baccarat, qui magnifie ses éléments décoratifs.

Un octogone en cristal clair représente, à l'inverse, la signature Baccarat. Plusieurs options de mise en scène de votre lustre : avec ou sans abat-jour ou verrine.

*This chandelier, whose architecture is strictly identical to the clear Zénith one, is revealed under a new light thanks to its suit of golden red crystal, iconic of Baccarat, which magnifies its ornamental elements.*

*A clear crystal octagon conversely represents Baccarat's signature. Several options for staging your chandelier: with or without lampshade or hurricane shade.*

MTO

REF	2 807 120 CEI 64 x 40W E14 □ X CE IP 20	2 807 121 UL 64 x 40W E12 ⊕ ⊖	2 807 122 JETRO 64 x 40W E12 □ IP 20	2 807 123 CCC 64 x 40W E14 □ X V CC IP 20
-----	---	-------------------------------------	--	---

Eclairage diffus  
Diffused lighting  
2560W max total

Dimension - Size  
H 230 x L 170 x l 170 cm  
H 90,55 x L 66,93 x W 66,93 in

Longueur câble - Cable length  
1 m - 39,37 in

Poids - Weight  
290 kg - 639,34 lbs

Alimentation directe - Direct power

Accessoires - Accessories  
Lustre vendu sans chaîne ni cache-piton. Abat-jour ou verrières vendus séparément.  
Chandelier sold without chain or canopy.  
Lampshades or hurricane shades sold separately.

Conditionnement - Packaging

□ x1 Bois - Wood  
H 7.19 x L 25.74 x l 6.24 dm  
■ x22 Carton - Cardboard  
H 5.0 x L 6.0 x l 4.0 dm

Total volume - Total volume  
4,08 m<sup>3</sup> - 144,15 ft<sup>3</sup>

Total poids - Total weight  
697,82 kg - 1 538,42 lbs



230 cm

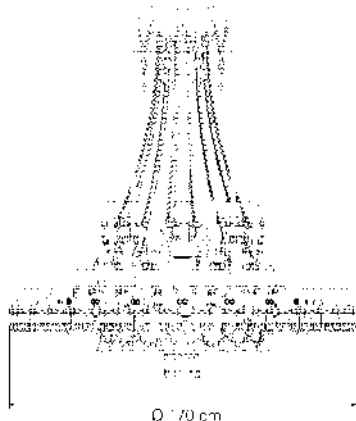

Ø 170 cm

ZENITH ROUGE | BACCARAT | 2014  
ZENITH LUSTRE 84L CLAIR ET ROUGE / ZENITH CHANDELIER 84L CLEAR AND RED

Ce lustre, à l'architecture formellement identique à celle du Zénith clair, est révélé sous un nouveau jour grâce à sa parure de cristal rouge à l'or, iconique de Baccarat, qui magnifie ses éléments décoratifs.

Un octogone en cristal clair représente, à l'inverse, la signature Baccarat. Plusieurs options de mise en scène de votre lustre : avec ou sans abat-jour ou verrine.

*This chandelier, whose architecture is strictly identical to the clear Zénith one, is revealed under a new light thanks to its suit of golden red crystal, iconic of Baccarat, which magnifies its ornamental elements.*

*A clear crystal octagon conversely represents Baccarat's signature. Several options for staging your chandelier: with or without lampshade or hurricane shade.*

MTO

REF	2 807 099 CEI 84 x 40W E14 □ X CE IP 20	2 807 100 UL 84 x 40W E12 ⊕ ⊖	2 807 101 JETRO 84 x 40W E12 □ IP 20	2 807 102 CCC 84 x 40W E14 □ X V CC IP 20
-----	---	-------------------------------------	--	---

Eclairage diffus  
Diffused lighting  
3360W max total

Dimension - Size  
H 317 x L 203 x l 203 cm  
H 124,8 x L 79,92 x W 79,92 in

Longueur câble - Cable length  
1 m - 39,37 in

Poids - Weight  
336 kg - 740,75 lbs

Alimentation directe - Direct power

Accessoires - Accessories  
Lustre vendu sans chaîne ni cache-piton. Abat-jour ou verrières vendus séparément.  
Chandelier sold without chain or canopy.  
Lampshades or hurricane shades sold separately.

Conditionnement - Packaging

□ x1 Bois - Wood  
H 7.19 x L 18.64 x l 6.24 dm  
□ x1 Bois - Wood  
H 7.19 x L 14.39 x l 6.24 dm  
■ x19 Carton - Cardboard  
H 5.0 x L 6.0 x l 4.0 dm  
■ x6 Carton - Cardboard  
H 4.0 x L 8.0 x l 6.0 dm

Total volume - Total volume  
5,35 m<sup>3</sup> - 188,79 ft<sup>3</sup>

Total poids - Total weight  
886,67 kg - 1 954,77 lbs



317 cm

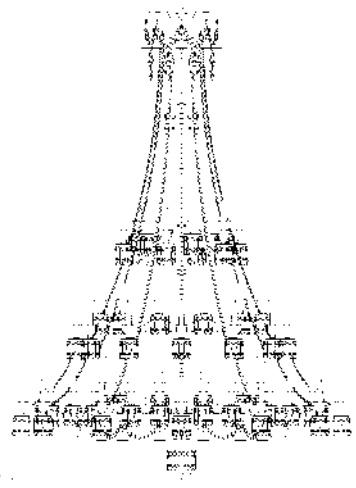

Ø 203 cm

MILLE NUITS | MATHIAS | 1999

MILLE NUITS PLAFONNIER

*MILLE NUITS CEILING UNIT*

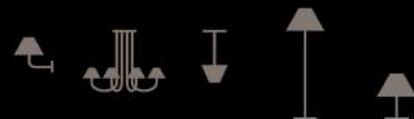



**MILLE NUITS | MATHIAS | 1999**  
**MILLE NUITS PLAFONNIER / MILLE NUITS CEILING UNIT**

Ce plafonnier reprend la coupe centrale taillée en biseau du lustre Mille Nuits décorée d'un hexagone et d'un prisme. Plusieurs possibilités d'installation : en version suspension détachée du plafond ou en version plafonnier. Il est possible de suspendre les plafonniers à différentes hauteurs pour une installation en cascade ou de les aligner au-dessus d'une table ou d'un bar. Un parfait intermédiaire entre une suspension et un petit lustre lié à son volume et à sa valeur cristal. Signature "Mathias & Baccarat" sur la pampille à la base du lustre.

*This ceiling unit takes the central bevelled cut cup of the Mille Nuits chandelier and is embellished with an hexagonal bead and a prism.*  
*For an impactful decorative effect, hang up several ceiling lamps at different heights for a cascade installation or put them in line over a dinner room table or a bar: can be installed as a ceiling unit or ceiling lamp.*  
*A great intermediary between a ceiling lamp and a small chandelier linked to its volume and crystal value.*  
*«Baccarat & Mathias» signature on the prism at the bottom of the ceiling unit.*

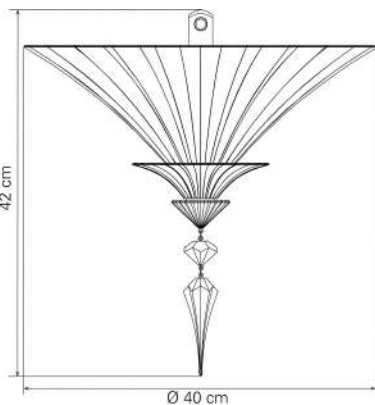

REF	2 609 469 CEI	2 609 470 UL	2 609 471 JETRO	2 609 472 CCC
	3 x 25W G9	3 x 25W G9	3 x 25W G9	3 x 25W G9

Eclairage diffus  
 Diffused lighting  
 75W max total  
 Dimension - Size  
 H 42 x L 40 x l 40 cm  
 H 16,54 x L 15,75 x W 15,75 in  
 Longueur câble - Cable length  
 1 m - 39,37 in  
 Poids - Weight  
 7 kg - 15,43 lbs  
 Alimentation directe - Direct power  
 Conditionnement - Packaging  
 1 x1 Carton - Cardboard  
 H 4.0 x L 8.0 x l 6.0 dm  
 Total volume - Total volume  
 0,26 m<sup>3</sup> - 9,32 ft<sup>3</sup>  
 Total poids - Total weight  
 16,43 kg - 36,22 lbs

NOOS

**MILLE NUITS | MATHIAS | 2017**  
**MILLE NUITS PLAFONNIER GRAND MODELE / MILLE NUITS CEILING UNIT LARGE SIZE**

Ce grand plafonnier reprend la coupe centrale taillée en biseau du lustre Mille Nuits décorée d'un hexagone et d'un prisme. Plusieurs possibilités d'installation : en version suspension détachée du plafond ou en version plafonnier. Il est possible de suspendre les plafonniers à différentes hauteurs pour une installation en cascade ou de les aligner au-dessus d'une table ou d'un bar. Un parfait intermédiaire entre une suspension et un petit lustre lié à son volume et à sa valeur cristal. Signature "Mathias & Baccarat" sur la pampille à la base du lustre.

*This large ceiling unit takes the central bevelled cut cup of the Mille Nuits chandelier and is embellished with an hexagonal bead and a prism.*  
*For an impactful decorative effect, hang up several ceiling lamps at different heights for a cascade installation or put them in line over a dinner room table or a bar: can be installed as a ceiling unit or ceiling lamp.*  
*A great intermediary between a ceiling lamp and a small chandelier linked to its volume and crystal value.*  
*«Baccarat & Mathias» signature on the prism at the bottom of the ceiling unit.*

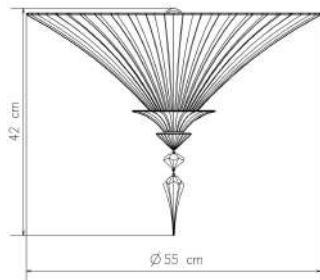

REF	2 811 565 CEI	2 811 566 UL	2 811 568 JETRO	2 811 569 CCC
	4 x 25W G9	4 x 25W G9	4 x 25W G9	4 x 25W G9

Eclairage diffus  
 Diffused lighting  
 100W max total  
 Dimension - Size  
 H 42 x L 55 x l 55 cm  
 H 16,54 x L 21,65 x W 21,65 in  
 Longueur câble - Cable length  
 1 m - 39,37 in  
 Poids - Weight  
 12 kg - 26,46 lbs  
 Alimentation directe - Direct power  
 Conditionnement - Packaging  
 1 x1 Bois - Wood  
 H 6.7 x L 8.6 x l 7.7 dm

NOOS

TUILE DE CRISTAL | ARIK LEVY | 2018

TUILE DE CRISTAL PLAFONNIER FROZEN

TUILE DE CRISTAL CEILING UNIT FROZEN







---

TUILE DE CRISTAL | ARIK LEVY | 2018

TUILE DE CRISTAL PLAFONNIER FROZEN

*TUILE DE CRISTAL CEILING UNIT FROZEN*

MTO

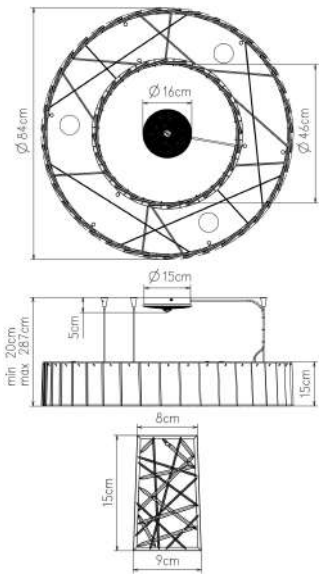

**TUILE DE CRISTAL | ARIK LEVY | 2018**  
**TUILE DE CRISTAL PLAFONNIER FROZEN / TUILE DE CRISTAL CEILING UNIT FROZEN**

Plafonnier composé d'un double anneau de 63 tuiles de cristal (39 côté extérieur et 24 côté intérieur), taillées Frozen, sur une structure en acier finition blanc. Diffuseur en verre trempé miroité et taillé avec 3 spots. Diffuseur supérieur en PMMA. Pavillon en aluminium anodisé brillant recouvert d'une coupe en cristal clair ouvragé (Ø 15 cm) et d'un octogone rouge. 3 filins en acier galvanisé se fixent directement au plafond. Le fil électrique transparent remonte le long d'un des filins et rentre par le côté du cache.

*Ceiling unit consisting of a double ring of 63 Frozen-cut crystal tiles (39 on the exterior side and 24 on the interior side) laid on a white finish steel structure. Diffuser in mirrored tempered glass with 3 spots. Upper diffuser in PMMA. Canopy in shiny anodized aluminum covered with a cut clear crystal cup (Ø 15 cm) with a red octagon. 3 zinc-coated steel cables fixed directly to the ceiling. The transparent electric cable goes all along one of the steel cables and enters by the canopy side.*

MTO

REF	2 812 348 CEI	2 812 349 UL	2 812 350 JETRO	2 812 351 CCC
	9 x 46W E27	9 x 43W E26	9 x 43W E26	9 x 46W E27
	3 x 46W E27	3 x 43W E26	3 x 43W E26	3 x 46W E27
	☐ ⚡ ⚡ ⚡ CE IP 20	☐ ⚡ ⚡ ⚡ IP 20	☐ ⚡ ⚡ ⚡ IP 20	☐ ⚡ ⚡ ⚡ IP 20

Eclairage mixte  
*Mixed lighting*  
 552W max total  
 Dimension - Size  
 H 287 x L 84 x l 84 cm  
 H 112,99 x L 33,07 x W 33,07 in  
 Longueur câble - Cable length  
 2,5 m - 98,43 in  
 Poids - Weight  
 15 kg - 33,07 lbs  
 Alimentation directe - Direct power  
 Conditionnement - Packaging  
 ☐ x1 Carton - Cardboard  
 H 4.0 x L 9.5 x l 9.5 dm  
 Total volume - Total volume  
 0,43 m<sup>3</sup> - 15,29 ft<sup>3</sup>  
 Total poids - Total weight  
 25 kg - 55,12 lbs

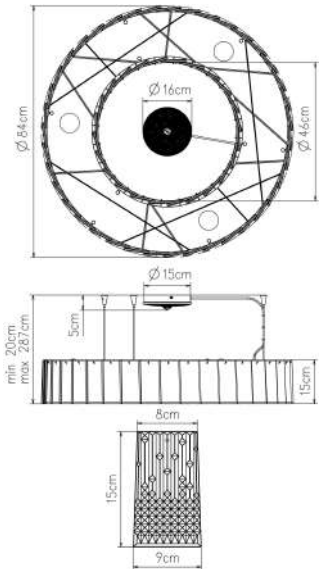

**TUILE DE CRISTAL | ARIK LEVY | 2018**  
**TUILE DE CRISTAL PLAFONNIER PICCADILLY / TUILE DE CRISTAL CEILING UNIT PICCADILLY**

Plafonnier composé d'un double anneau de 63 tuiles de cristal (39 côté extérieur et 24 côté intérieur), taillées Piccadilly, sur une structure en acier finition blanc. Diffuseur en verre trempé miroité et taillé avec 3 spots. Diffuseur supérieur en PMMA. Pavillon en aluminium anodisé brillant recouvert d'une coupe en cristal clair ouvragé (Ø 15 cm) et d'un octogone rouge. 3 filins en acier galvanisé se fixent directement au plafond. Le fil électrique transparent remonte le long d'un des filins et rentre par le côté du cache.

*Ceiling unit consisting of a double ring of 63 Piccadilly-cut crystal tiles (39 on the exterior side and 24 on the interior side) laid on a white finish steel structure. Diffuser in mirrored tempered glass with 3 spots. Upper diffuser in PMMA. Canopy in shiny anodized aluminum covered with a cut clear crystal cup (Ø 15 cm) with a red octagon. 3 zinc-coated steel cables fixed directly to the ceiling. The transparent electric cable goes all along one of the steel cables and enters by the canopy side.*

MTO

REF	2 812 353 CEI	2 812 354 UL	2 812 355 JETRO	2 812 356 CCC
	9 x 46W E27	9 x 43W E26	9 x 43W E26	9 x 46W E27
	3 x 46W E27	3 x 43W E26	3 x 43W E26	3 x 46W E27
	☐ ⚡ ⚡ ⚡ CE IP 20	☐ ⚡ ⚡ ⚡ IP 20	☐ ⚡ ⚡ ⚡ IP 20	☐ ⚡ ⚡ ⚡ IP 20

Eclairage mixte  
*Mixed lighting*  
 552W max total  
 Dimension - Size  
 H 287 x L 84 x l 84 cm  
 H 112,99 x L 33,07 x W 33,07 in  
 Longueur câble - Cable length  
 2,5 m - 98,43 in  
 Poids - Weight  
 15 kg - 33,07 lbs  
 Alimentation directe - Direct power  
 Conditionnement - Packaging  
 ☐ x1 Carton - Cardboard  
 H 4.0 x L 9.5 x l 9.5 dm  
 Total volume - Total volume  
 0,43 m<sup>3</sup> - 15,29 ft<sup>3</sup>  
 Total poids - Total weight  
 25 kg - 55,12 lbs





CANDY LIGHT | JAIME HAYON | 2013

CANDY LIGHT SUSPENSION PETIT MODELE CHROME

CANDY LIGHT CEILING LAMP SMALL SIZE CHROME

La photo ci-dessous présente des suspensions grand et petit modèles ainsi qu'une lampe Baby blanche

*Small and large ceiling lamps together with a white Baby lamp are displayed on the picture below*



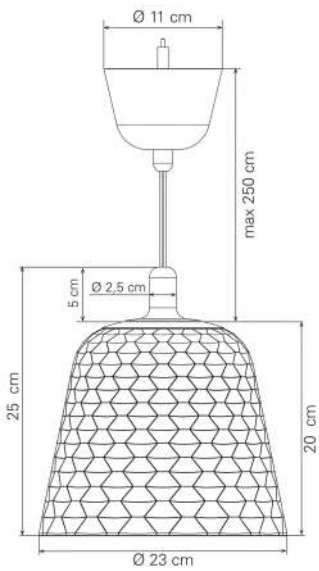

**CANDY LIGHT | JAIME HAYON | 2013**  
**CANDY LIGHT SUSPENSION GRAND MODELE CHROME / CANDY LIGHT**  
**CEILING LAMP LARGE SIZE CHROME**

Suspension Candy Light avec abat-jour grand modèle en cristal clair taille Juvisy. Fil électrique en plastique tressé gris courant autour d'un filin en inox, chacun réglable en hauteur jusqu'à 2,5 mètres. Pavillon en inox finition chromé brillant et serre-câble en laiton chromé brillant.

*Candy Light ceiling lamp with large size Juvisy-cut lampshade in clear crystal. The electric wire is in a grey braided plastic running along a stainless steel cable. Their respective heights are adjustable up to 2.5 meters (97.5 in). The canopy is in shiny chrome finish stainless steel and the cable clamp is in shiny chrome brass.*

MTO

REF | 2 804 955 CEI | 2 804 956 UL | 2 804 957 JETRO  
 1 x 40W G9 | 1 x 40W G9 | 1 x 40W G9

Eclairage diffus  
 Diffused lighting  
 40W max total  
 Dimension - Size  
 H 20 x L 23 x l 23 cm  
 H 7,87 x L 9,06 x W 9,06 in  
 Longueur câble - Cable length  
 2,5 m - 98,43 in  
 Poids - Weight  
 5,5 kg - 12,13 lbs  
 Alimentation directe - Direct power  
 Conditionnement - Packaging  
 x1 Boîte rouge - Red box  
 H 3.8 x L 6.1 x l 3.8 dm  
 Total volume - Total volume  
 0,09 m<sup>3</sup> - 3,11 ft<sup>3</sup>  
 Total poids - Total weight  
 8,8 kg - 19,39 lbs

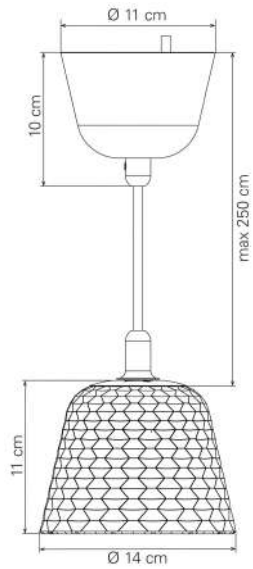

**CANDY LIGHT | JAIME HAYON | 2013**  
**CANDY LIGHT SUSPENSION PETIT MODELE CHROME / CANDY LIGHT**  
**CEILING LAMP SMALL SIZE CHROME**

Suspension Candy Light avec abat-jour petit modèle en cristal clair décor taille Juvisy. Fil électrique en plastique tressé gris, réglable en hauteur jusqu'à 2,5 mètres. Pavillon en inox finition chromé brillant et serre-câble en laiton chromé brillant.

*Candy Light ceiling lamp with small size Juvisy-cut lampshade in clear crystal. The electric wire is in a grey braided plastic. Its height is adjustable up to 2.5 meters (97.5 in). The canopy is in shiny chrome finish stainless steel and the cable clamp is in shiny chrome brass.*

MTO

REF | 2 804 805 CEI | 2 804 806 UL | 2 804 807 JETRO  
 1 x 25W G9 | 1 x 25W G9 | 1 x 25W G9

Eclairage diffus  
 Diffused lighting  
 25W max total  
 Dimension - Size  
 H 11 x L 14 x l 14 cm  
 H 4,33 x L 5,51 x W 5,51 in  
 Longueur câble - Cable length  
 2,5 m - 98,43 in  
 Poids - Weight  
 1,3 kg - 2,87 lbs  
 Alimentation directe - Direct power  
 Conditionnement - Packaging  
 x1 Boîte rouge - Red box  
 H 3.8 x L 6.1 x l 3.8 dm  
 Total volume - Total volume  
 0,16 m<sup>3</sup> - 5,54 ft<sup>3</sup>  
 Total poids - Total weight  
 2,2 kg - 4,85 lbs





FANTOME | ARIK LEVY | 2007

FANTOME SUSPENSION

FANTOME CEILING LAMP







FANTOME | ARIK LEVY | 2007

FANTOME SUSPENSION

*FANTOME CEILING LAMP*

NOOS



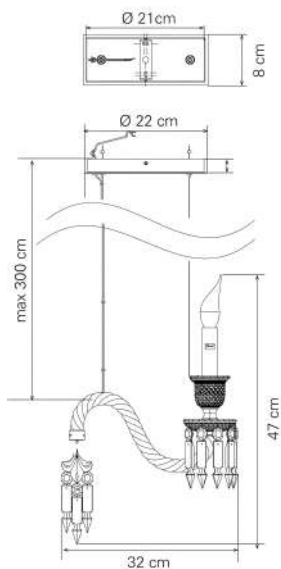

FANTÔME | ARIK LEVY | 2007  
FANTÔME SUSPENSION / FANTÔME CEILING LAMP

La suspension Fantôme interprète avec poésie et légèreté la branche du lustre Zénith. Cette suspension a été créée dans l'objectif de proposer un modèle plus accessible et innovant dans un esprit contemporain.

Pour plus d'effet décoratif, positionner plusieurs suspensions à différentes hauteurs en fagot ou les aligner au-dessus d'une table ou d'un bar.

*The Fantôme ceiling lamp interprets an arm of the Zénith chandelier with poetry and lightness. This ceiling lamp was designed in order to propose an accessible and innovative product in a contemporary spirit.*

*For a more ornamental effect: position groups of several lamps at various heights or hang a trio of lamps over a dining-room table or over a bar.*

NOOS

REF	2 601 652 CEI	2 601 656 UL	2 601 657 JETRO	2 809 614 CCC
	1 x 40W E14	1 x 40W E12	1 x 40W E12	1 x 40W E14
	☐ ⓧ ▽ CE IP 20	☐ ▽ IP 20	☐ ▽ IP 20	☐ ⓧ © IP 20

Eclairage diffus  
Diffused lighting  
40W max total



Dimension - Size  
H 47 x L 32 x l 13 cm  
H 18,5 x L 12,6 x W 5,12 in

Longueur câble - Cable length  
3 m - 118,11 in

Poids - Weight  
1,8 kg - 3,97 lbs

Alimentation directe - Direct power

Accessoires - Accessories  
Abat-jour vendu séparément (2603043).  
Lampshade sold separately (2603043).

Conditionnement - Packaging

■ x1 Boîte rouge - Red box  
H 1.54 x L 4.98 x l 4.98 dm

Total volume - Total volume  
0,04 m<sup>3</sup> - 1,34 ft<sup>3</sup>

Total poids - Total weight  
3,6 kg - 7,94 lbs

HARCOURT | PHILIPPE STARCK | 2009

HARCOURT SUSPENSION HIC !

*HARCOURT HIC ! CEILING LAMP*







---

HARCOURT | PHILIPPE STARCK | 2009

HARCOURT SUSPENSION HIC !

*HARCOURT HIC ! CEILING LAMP*

NOOS

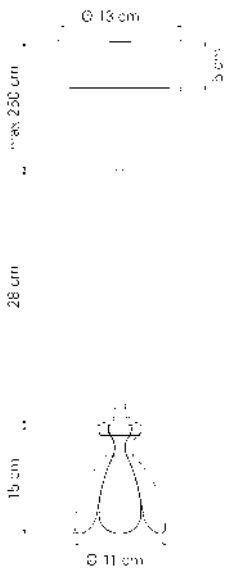

























**HARCOURT | PHILIPPE STARCK | 2009**  
**HARCOURT SUSPENSION HIC ! / HARCOURT HIC ! CEILING LAMP**

Abat-jour en cristal clair métallisé argent en dégradé reprenant la paraison du verre Harcourt inversée. *Clear crystal lampshade, metallized in silver color, embodies the inverted cup of a Harcourt glass.*

Tube en laiton chromé poli. Câble métallisé réglable en hauteur jusqu'à 2,5 mètres. Pavillon en inox poli. *Chromed plated brass tube with a polished finish. Metallic cable is adjustable in height up to 2,5 meters. Polished stainless steel canopy.*

NOOS

REF	2 603 851 CEI 1 x 35W GU10	2 605 721 UL 1 x 35W GU10	2 605 722 JETRO 1 x 35W GU10	2 606 248 CCC 1 x 35W GU10
	       	    	     	     

Eclairage direct  
 Direct lighting  
 35W max total

Dimension - Size  
 H 43 x L 11 x l 11 cm  
 H 16,93 x L 4,33 x W 4,33 in

Longueur câble - Cable length  
 2,5 m - 98,43 in

Poids - Weight  
 1,6 kg - 3,53 lbs

Alimentation directe - Direct power

Conditionnement - Packaging  
 x1 Boite rouge - Red box  
 H 2.16 x L 5.96 x l 4.96 dm

Total volume - Total volume  
 0,06 m<sup>3</sup> - 2,22 ft<sup>3</sup>

Total poids - Total weight  
 3,2 kg - 7,05 lbs





MILLE NUITS | MATHIAS | 2012

MILLE NUITS SUSPENSION GRAND MODELE CLAIR

MILLE NUITS CEILING LAMP LARGE SIZE CLEAR

La photo ci-dessous présente des suspensions en cristal clair grand modèle et un candélabre 12L.

Two large clear ceiling lamps and a 12-light candelabra are displayed on the picture below





MILLE NUITS | MATHIAS | 2002  
MILLE NUITS SUSPENSION PETIT MODELE CLAIR  
MILLE NUITS CEILING LAMP SMALL SIZE CLEAR

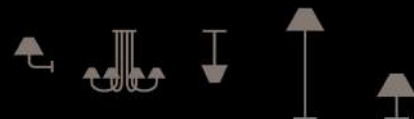



# PLAFOND - CEILING

## SUSPENSIONS - CEILING LAMPS

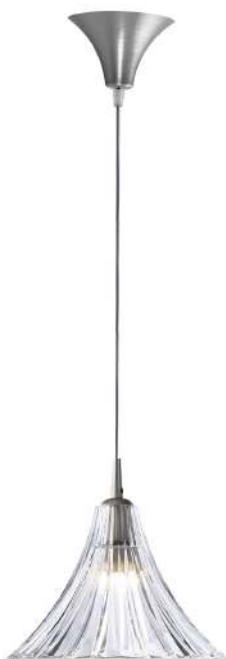

---

MILLE NUITS | MATHIAS | 2012  
MILLE NUITS SUSPENSION GRAND MODELE CLAIR  
MILLE NUITS CEILING LAMP LARGE SIZE CLEAR  
NOOS



---

MILLE NUITS | MATHIAS | 2002  
MILLE NUITS SUSPENSION PETIT MODELE CLAIR  
MILLE NUITS CEILING LAMP SMALL SIZE CLEAR  
NOOS



**MILLE NUITS | MATHIAS | 2012**  
**MILLE NUITS SUSPENSION GRAND MODELE CLAIR / MILLE NUITS CEILING**  
**LAMP LARGE SIZE CLEAR**

Coupelle Mille Nuits grand modèle en forme de tulipe en cristal clair taillé en biseau. *Large size Mille Nuits tulip-shaped cup in bevelled cut clear crystal.*  
 Le fil électrique est transparent pour une meilleure harmonie avec le cristal. *The electrical wire is transparent for a better harmony with crystal. Its height is adjustable up to 2.5 meters.*  
 Le pavillon est en aluminium brossé et le serre-câble en laiton finition chrome velours. *The canopy is in brushed aluminum and the cable clamp is in velvet chrome brass.*

NOOS

REF	2 608 952 CEI 1 x 40W G9	2 608 953 UL 1 x 40W G9	2 608 954 JETRO 1 x 40W G9

Eclairage diffus  
*Diffused lighting*  
 40W max total  
 Dimension - Size  
 H 18 x L 25 x l 25 cm  
 H 7,09 x L 9,84 x W 9,84 in  
 Longueur câble - Cable length  
 2,5 m - 98,43 in  
 Poids - Weight  
 3,4 kg - 7,5 lbs  
 Alimentation directe - Direct power  
 Conditionnement - Packaging  
 x1 Boîte rouge - Red box  
 H 3.8 x L 6.1 x l 3.8 dm  
 Total volume - Total volume  
 0,09 m<sup>3</sup> - 3,11 ft<sup>3</sup>  
 Total poids - Total weight  
 6,2 kg - 13,67 lbs

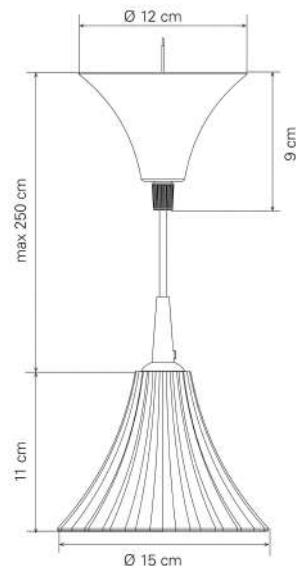

**MILLE NUITS | MATHIAS | 2002**  
**MILLE NUITS SUSPENSION PETIT MODELE CLAIR / MILLE NUITS CEILING**  
**LAMP SMALL SIZE CLEAR**

Coupelle Mille Nuits en forme de tulipe en cristal taillé biseau. *Mille Nuits tulip-shaped cup in bevelled cut crystal.*  
 Pour une meilleure harmonie avec le cristal, le fil électrique est gainé transparent pour les modèles CEI et JETRO et métallisé pour la version UL. *To be harmonious with the crystal, the electric wire is sheathed in transparent plastic for CEI and JETRO versions, and metalized for the UL one; adjustable height up to 98.4 inches.*  
 Le pavillon est en aluminium brossé et le serre-câble en laiton finition chrome velours. *The canopy is in brushed aluminum and the cable clamp is in velvet chrome brass.*

NOOS

REF	2 104 901 CEI 1 x 25W G9	2 104 902 UL 1 x 25W G9	2 104 903 JETRO 1 x 25W G9

Eclairage diffus  
*Diffused lighting*  
 25W max total  
 Dimension - Size  
 H 11 x L 15 x l 15 cm  
 H 4,33 x L 5,91 x W 5,91 in  
 Longueur câble - Cable length  
 2,5 m - 98,43 in  
 Poids - Weight  
 1 kg - 2,2 lbs  
 Alimentation directe - Direct power  
 Conditionnement - Packaging  
 x1 Boîte rouge - Red box  
 H 1.84 x L 3.88 x l 1.88 dm  
 Total volume - Total volume  
 0,01 m<sup>3</sup> - 0,46 ft<sup>3</sup>  
 Total poids - Total weight  
 2,61 kg - 5,75 lbs





TORCH | ARIK LEVY | 2009  
TORCH SUSPENSION ABAT-JOUR BLANC  
TORCH CEILING LAMP WHITE LAMPSHADE

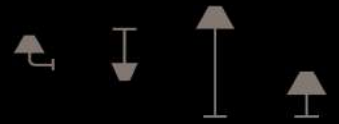

# PLAFOND - CEILING

## SUSPENSIONS - CEILING LAMPS



---

TORCH | ARIK LEVY | 2009  
TORCH SUSPENSION ABAT-JOUR BLANC  
TORCH CEILING LAMP WHITE LAMPSHADE  
NOOS



---

TORCH | ARIK LEVY | 2009  
TORCH SUSPENSION ABAT-JOUR NOIR  
TORCH CEILING LAMP BLACK LAMPSHADE  
MTO



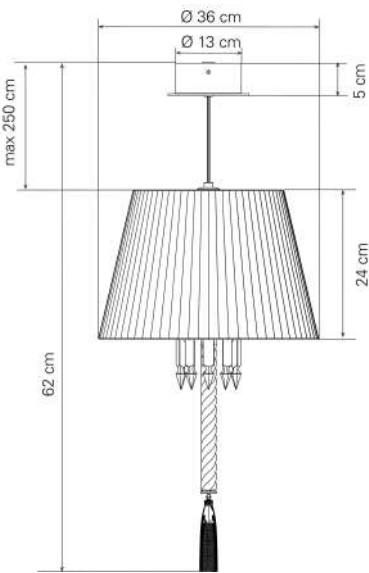

**TORCH | ARIK LEVY | 2009**  
**TORCH SUSPENSION ABAT-JOUR BLANC / TORCH CEILING LAMP WHITE LAMPSHADE**

Une création classique revisitée où l'alliance de la branche du lustre classique Zénith à celle de matériaux contemporains révèle un produit qui s'inscrit dans les codes du design contemporain.

Branche de lustre Zénith droite et bobèche ornée de pampilles, Torch reprend les codes classiques du luminaire chez Baccarat. L'alliance du cristal et du métal brillant apporte une touche de modernité au produit.

Pour plus d'effet décoratif, positionner plusieurs suspensions à différentes hauteurs en fagot ou les aligner au-dessus d'une table ou d'un bar.

*A revisited classic creation where the branch of the classic Zenith chandelier meets contemporary materials.*

*With a branch of the Zenith chandelier and a bobèche decorated with pendants, the Torch collection continues the classic codes of Baccarat lighting. The alliance of the crystal and brilliant metal brings a touch of modernity to the product.*

*For a more ornamental effect: position groups of several lamps at various heights or hang a trio of lamps over a dining-room table or over a bar.*

NOOS

REF	2 605 299 CEI 1 x 40W E14	2 605 300 UL 1 x 40W E12	2 605 301 JETRO 1 x 40W E12	2 805 041 CCC 1 x 42W E14

Eclairage mixte  
Mixed lighting  
40W max total

Dimension - Size  
H 62 x L 36 x l 36 cm  
H 24,41 x L 14,17 x W 14,17 in

Longueur câble - Cable length  
2,5 m - 98,43 in

Poids - Weight  
2,4 kg - 5,29 lbs

Alimentation directe - Direct power

Accessoires - Accessories  
Suspension vendue avec un abat-jour blanc et trois passementeries de couleur : blanc, rouge et noir.

Ceiling lamp sold with one white lampshade and three colored tassels: white, red and black.

Conditionnement - Packaging  
x1 Boîte rouge - Red box  
H 2.16 x L 5.96 x l 4.96 dm

Total volume - Total volume  
0,06 m<sup>3</sup> - 2,22 ft<sup>3</sup>

Total poids - Total weight  
4,8 kg - 10,58 lbs

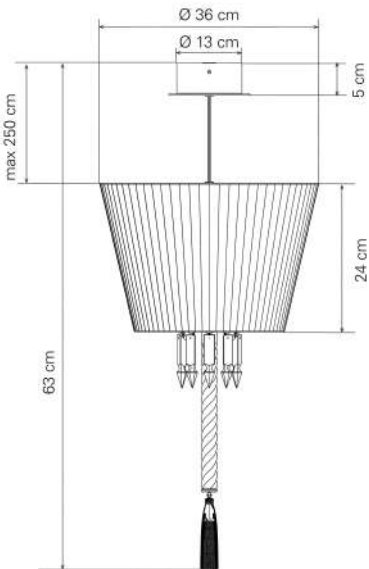

**TORCH | ARIK LEVY | 2009**  
**TORCH SUSPENSION ABAT-JOUR NOIR / TORCH CEILING LAMP BLACK LAMPSHADE**

Une création classique revisitée où l'alliance de la branche du lustre classique Zénith à celle de matériaux contemporains révèle un produit qui s'inscrit dans les codes du design contemporain.

Branche de lustre Zénith droite et bobèche ornée de pampilles, Torch reprend les codes classiques du luminaire chez Baccarat. L'alliance du cristal et du métal brillant apporte une touche de modernité au produit.

Pour plus d'effet décoratif, positionner plusieurs suspensions à différentes hauteurs en fagot ou les aligner au-dessus d'une table ou d'un bar.

*A revisited classic creation where the branch of the classic Zenith chandelier meets contemporary materials.*

*With a branch of the Zenith chandelier and a bobèche decorated with pendants, the Torch collection continues the classic codes of Baccarat lighting. The alliance of the crystal and brilliant metal brings a touch of modernity to the product.*

*For a more ornamental effect: position groups of several lamps at various heights or hang a trio of lamps over a dining-room table or over a bar.*

MTO

REF	2 605 736 CEI 1 x 40W E14	2 605 737 UL 1 x 40W E12	2 605 738 JETRO 1 x 40W E12	2 606 246 CCC 1 x 42W E14

Eclairage mixte  
Mixed lighting  
40W max total

Dimension - Size  
H 63 x L 36 x l 36 cm  
H 24,8 x L 14,17 x W 14,17 in

Longueur câble - Cable length  
2,5 m - 98,43 in

Poids - Weight  
2,4 kg - 5,29 lbs

Alimentation directe - Direct power

Accessoires - Accessories  
Suspension vendue avec un abat-jour noir et trois passementeries de couleur : blanc, rouge et noir.

Ceiling lamp sold with one black lampshade and three colored tassels: white, red and black.

Conditionnement - Packaging  
x1 Boîte rouge - Red box  
H 2.16 x L 5.96 x l 4.96 dm

Total volume - Total volume  
0,06 m<sup>3</sup> - 2,22 ft<sup>3</sup>

Total poids - Total weight  
4,8 kg - 10,58 lbs



TABLE  
*TABLE*



BON JOUR | PHILIPPE STARCK

BON JOUR VERSAILLES LAMPE GRAND MODELE

*BON JOUR VERSAILLES LAMP LARGE SIZE*



BON JOUR | PHILIPPE STARCK

BON JOUR VERSAILLES LAMPE PETIT MODELE

*BON JOUR VERSAILLES LAMP SMALL SIZE*





BON JOUR | PHILIPPE STARCK

BON JOUR VERSAILLES LAMPE PETIT MODELE

*BON JOUR VERSAILLES LAMP SMALL SIZE*



# TABLE - TABLE

LAMPES - LAMPS



---

BON JOUR | PHILIPPE STARCK  
BON JOUR VERSAILLES LAMPE GRAND MODELE  
BON JOUR VERSAILLES LAMP LARGE SIZE  
NOOS



---

BON JOUR | PHILIPPE STARCK  
BON JOUR VERSAILLES LAMPE PETIT MODELE  
BON JOUR VERSAILLES LAMP SMALL SIZE  
NOOS



**BON JOUR | PHILIPPE STARCK | 2017**  
**BON JOUR VERSAILLES LAMPE GRAND MODELE / BON JOUR VERSAILLES**  
**LAMP LARGE SIZE**

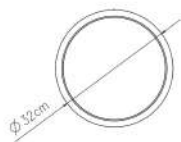
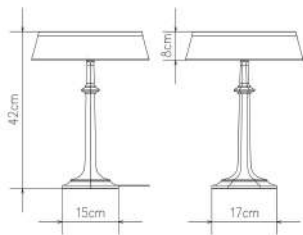

Lampe avec pied Harcourt en cristal taillé "côte plate" et octogone. Abat-jour en tissu plissé ivoire, orné d'un plateau supérieur chromé aimanté.  
 Eclairage LED par le plateau lumineux.  
 Bague fixant le plateau sur le pied en cristal et serre-cable sous le pied en inox.  
 Câble électrique gris clair en tissu tressé inséré le long d'une rainure taillée dans le pied, variateur blanc.  
 Kit transformateur-prise blanc.

*Flat-cut crystal stem with Harcourt knob. Shade in off-white pleated fabric, ornated by a magnetic chrome top cover. LED lighting source plate. Ring fixing the plate to the crystal stem and cable grip under the stem in inox. Light grey braided fabric cable crossing the lamp stem thanks to the groove, white dimmer switch. White plug kit and driver.*

NOOS

REF	2 812 207 JETRO	2 812 206 IEC	2 812 208 CCC
	1 x 13W LED	1 x 13W LED	1 x 13W LED

Eclairage diffus  
 Diffused lighting  
 13W max total  
 Dimension - Size  
 H 42 x L 32 x l 32 cm  
 H 16,54 x L 12,6 x W 12,6 in  
 Longueur câble - Cable length  
 2,1 m - 82,68 in  
 Poids - Weight  
 3,1 kg - 6,83 lbs  
 Interrupteur Variateur - Switch dimmer  
 Transformateur Electronique - Electronic transformer  
 Accessoires - Accessories  
 Lampe vendue avec abat-jour.  
 Lamp sold with the lampshade.

LED

Conditionnement - Packaging  
 x1 Boite rouge - Red box  
 H 1.94 x L 4.58 x l 2.28 dm  
 Total volume - Total volume  
 0,06 m<sup>3</sup> - 2,26 ft<sup>3</sup>  
 Total poids - Total weight  
 5,66 kg - 12,48 lbs

**BON JOUR | PHILIPPE STARCK**  
**BON JOUR VERSAILLES LAMPE PETIT MODELE / BON JOUR VERSAILLES**  
**LAMP SMALL SIZE**

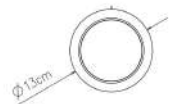
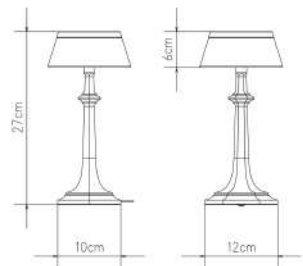

Lampe avec pied Harcourt en cristal taillé "côte plate" et octogone. Abat-jour en tissu plissé ivoire, orné d'un plateau supérieur chromé aimanté.  
 Eclairage LED par le plateau lumineux.  
 Bague fixant le plateau sur le pied en cristal et serre-cable sous le pied en inox.  
 Câble électrique gris clair en tissu tressé inséré le long d'une rainure taillée dans le pied, variateur blanc.  
 Kit transformateur-prise blanc.

*Flat-cut crystal stem with Harcourt knob. Shade in off-white pleated fabric, ornated by a magnetic chrome top cover. LED lighting source plate. Ring fixing the plate to the crystal stem and cable grip under the stem in inox. Light grey braided fabric cable crossing the lamp stem thanks to the groove, white dimmer switch. White plug kit and driver.*

NOOS

REF	2 812 199 JETRO	2 812 198 IEC	2 812 200 CCC
	1 x 4W LED	1 x 4W LED	1 x 4W LED

Eclairage diffus  
 Diffused lighting  
 4W max total  
 Dimension - Size  
 H 27 x L 13 x l 13 cm  
 H 10,63 x L 5,12 x W 5,12 in  
 Longueur câble - Cable length  
 2,1 m - 82,68 in  
 Poids - Weight  
 1,1 kg - 2,43 lbs  
 Interrupteur Variateur - Switch dimmer  
 Transformateur Electronique - Electronic transformer  
 Accessoires - Accessories  
 Lampe vendue avec abat-jour.  
 Lamp sold with the lampshade.

LED

Conditionnement - Packaging  
 x1 Boite rouge - Red box  
 H 1.64 x L 2.78 x l 1.88 dm  
 Total volume - Total volume  
 0,02 m<sup>3</sup> - 0,6 ft<sup>3</sup>  
 Total poids - Total weight  
 2 kg - 4,41 lbs

CANDY LIGHT | JAIME HAYON | 2011

CANDY LIGHT LAMPE CUIVRE

*CANDY LIGHT LAMP COPPER*





# TABLE - TABLE

LAMPES - LAMPS



---

CANDY LIGHT | JAIME HAYON | 2019  
BABY CANDY LIGHT LAMPE NOMADE BLANC  
*BABY CANDY LIGHT NOMADIC LAMP WHITE*  
NOOS/NEW



---

CANDY LIGHT | JAIME HAYON | 2019  
BABY CANDY LIGHT LAMPE NOMADE BRONZE  
*BABY CANDY LIGHT NOMADIC LAMP BRONZE*  
NOOS/NEW



---

CANDY LIGHT | JAIME HAYON | 2019  
BABY CANDY LIGHT LAMPE NOMADE NOIR  
*BABY CANDY LIGHT NOMADIC LAMP BLACK*  
NOOS/NEW



---

CANDY LIGHT | JAIME HAYON | 2019  
BABY CANDY LIGHT LAMPE NOMADE ROUGE  
*BABY CANDY LIGHT NOMADIC LAMP RED*  
NOOS/NEW

# TABLE - TABLE

LAMPES - LAMPS



---

CANDY LIGHT | JAIME HAYON | 2011  
CANDY LIGHT LAMPE CUIVRE  
CANDY LIGHT LAMP COPPER  
NOOS



---

CANDY LIGHT | JAIME HAYON | 2011  
CANDY LIGHT LAMPE PLATINE  
CANDY LIGHT LAMP PLATINUM  
NOOS



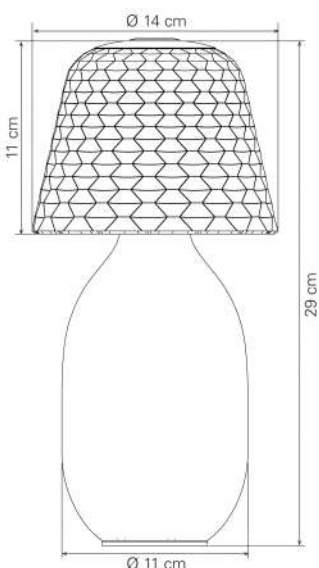

**CANDY LIGHT | JAIME HAYON | 2019**  
**BABY CANDY LIGHT LAMPE NOMADE BLANC / BABY CANDY LIGHT**  
**NOMADIC LAMP WHITE**

La lampe Baby Candy Light se décline désormais en version nomade en 4 couleurs iconiques : rouge Baccarat brillant, bronze mat, blanc mat et noir mat.

Lampe rechargeable, le corps en céramique et l'abat-jour en cristal clair taillé « Juvisy ».  
 Un bouton-interrupteur sous la base de la lampe fonctionne sur trois modes : ON éclairage maximum - ON éclairage moyen - OFF. Une fois la lampe allumée, une pastille métallique au sommet de l'abat-jour sert de bouton-variateur tactile. Cordon d'alimentation amovible noir avec 3 adaptateurs prise selon pays. Eclairage LED (2700°K, 260 lm). IEC = une norme unique qui couvre les normes CEI, UL, JETRO et CCC.

*Baby Candy Light lamp becomes nomadic in 4 iconic colors: glossy Baccarat red, matte bronze, matte white and matte black.*

*Rechargeable lamp with a ceramic body and Juvisy-cut clear crystal lampshade. A 3-position switch button under the lamp base: ON maximum - ON medium - OFF. Once the lamp is lighten, a metal disc on the top of the lampshade enables to dim the light by a gentle and continuous touch. LED light (2700°K, 260 lm). Black removable electric wire with 3 plugs according to the country. LED light (2700°K, 260 lm). IEC = a unique norme wich covers CEI, UL, JETRO & CCC norms.*

NOOS/NEW

REF | 2 813 778 IEC  
 1 x 12W LED

Eclairage diffus  
 Diffused lighting  
 12W max total

LED

Dimension - Size  
 H 29 x L 14 x l 14 cm  
 H 11,42 x L 5,51 x W 5,51 in  
 Longueur câble - Cable length  
 1,5 m - 59,06 in  
 Poids - Weight  
 2,8 kg - 6,17 lbs  
 Variateur-interrupteur - Switch dimmer  
 Transformateur Electronique - Electronic transformer  
 Conditionnement - Packaging  
 ■ x1 Boite rouge - Red box  
 H 1.48 x L 1.73 x l 1.58 dm  
 ■ x1 Carton - Cardboard  
 H 1.5 x L 3.9 x l 1.5 dm  
 Total volume - Total volume  
 0,02 m<sup>3</sup> - 0,64 ft<sup>3</sup>  
 Total poids - Total weight  
 3,46 kg - 7,63 lbs

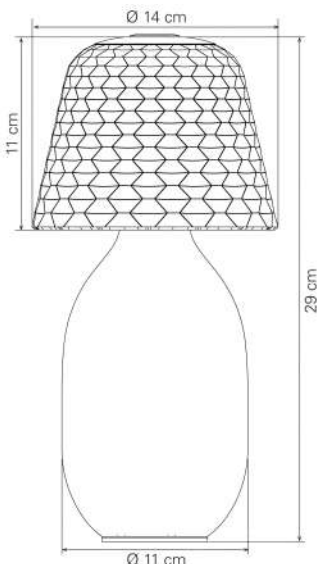

**CANDY LIGHT | JAIME HAYON | 2019**  
**BABY CANDY LIGHT LAMPE NOMADE BRONZE / BABY CANDY LIGHT**  
**NOMADIC LAMP BRONZE**

La lampe Baby Candy Light se décline désormais en version nomade en 4 couleurs iconiques : rouge Baccarat brillant, bronze mat, blanc mat et noir mat.

Lampe rechargeable, le corps en céramique et l'abat-jour en cristal clair taillé « Juvisy ».  
 Un bouton-interrupteur sous la base de la lampe fonctionne sur trois modes : ON éclairage maximum - ON éclairage moyen - OFF. Une fois la lampe allumée, une pastille métallique au sommet de l'abat-jour sert de bouton-variateur tactile. Cordon d'alimentation amovible noir avec 3 adaptateurs prise selon pays. Eclairage LED (2700°K, 260 lm). IEC = une norme unique qui couvre les normes CEI, UL, JETRO et CCC.

*Baby Candy Light lamp becomes nomadic in 4 iconic colors: glossy Baccarat red, matte bronze, matte white and matte black.*

*Rechargeable lamp with a ceramic body and Juvisy-cut clear crystal lampshade. A 3-position switch button under the lamp base: ON maximum - ON medium - OFF. Once the lamp is lighten, a metal disc on the top of the lampshade enables to dim the light by a gentle and continuous touch. LED light (2700°K, 260 lm). Black removable electric wire with 3 plugs according to the country. LED light (2700°K, 260 lm). IEC = a unique norme wich covers CEI, UL, JETRO & CCC norms.*

NOOS/NEW

REF | 2 813 784 IEC  
 1 x 12W LED

Eclairage diffus  
 Diffused lighting  
 12W max total

LED

Dimension - Size  
 H 29 x L 14 x l 14 cm  
 H 11,42 x L 5,51 x W 5,51 in  
 Longueur câble - Cable length  
 1,5 m - 59,06 in  
 Poids - Weight  
 2,8 kg - 6,17 lbs  
 Variateur-interrupteur - Switch dimmer  
 Transformateur Electronique - Electronic transformer  
 Conditionnement - Packaging  
 ■ x1 Boite rouge - Red box  
 H 1.48 x L 1.73 x l 1.58 dm  
 ■ x1 Carton - Cardboard  
 H 1.5 x L 3.9 x l 1.5 dm  
 Total volume - Total volume  
 0,02 m<sup>3</sup> - 0,64 ft<sup>3</sup>  
 Total poids - Total weight  
 3,46 kg - 7,63 lbs

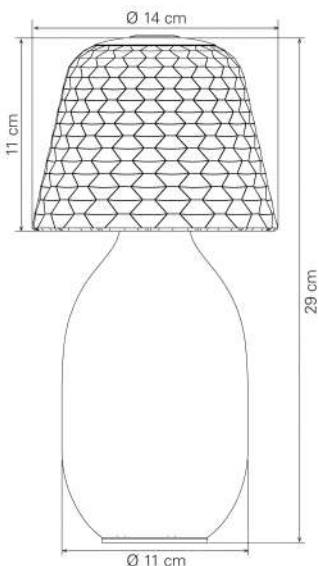

**CANDY LIGHT | JAIME HAYON | 2019**  
**BABY CANDY LIGHT LAMPE NOMADE NOIR / BABY CANDY LIGHT**  
**NOMADIC LAMP BLACK**

La lampe Baby Candy Light se décline désormais en version nomade en 4 couleurs iconiques : rouge Baccarat brillant, bronze mat, blanc mat et noir mat.

Lampe rechargeable, le corps en céramique et l'abat-jour en cristal clair taillé « Juvisy ».  
 Un bouton-interrupteur sous la base de la lampe fonctionne sur trois modes : ON éclairage maximum - ON éclairage moyen - OFF. Une fois la lampe allumée, une pastille métallique au sommet de l'abat-jour sert de bouton-variateur tactile. Cordon d'alimentation amovible noir avec 3 adaptateurs prise selon pays. Eclairage LED (2700°K, 260 lm). IEC = une norme unique qui couvre les normes CEI, UL, JETRO et CCC.

*Baby Candy Light lamp becomes nomadic in 4 iconic colors: glossy Baccarat red, matte bronze, matte white and matte black.*

*Rechargeable lamp with a ceramic body and Juvisy-cut clear crystal lampshade. A 3-position switch button under the lamp base: ON maximum - ON medium - OFF. Once the lamp is lighten, a metal disc on the top of the lampshade enables to dim the light by a gentle and continuous touch. LED light (2700°K, 260 lm). Black removable electric wire with 3 plugs according to the country. LED light (2700°K, 260 lm). IEC = a unique norme wich covers CEI, UL, JETRO & CCC norms.*

NOOS/NEW

REF | 2 813 780 IEC  
 1 x 12W LED

Eclairage diffus  
 Diffused lighting  
 12W max total

LED

Dimension - Size  
 H 29 x L 14 x l 14 cm  
 H 11,42 x L 5,51 x W 5,51 in  
 Longueur câble - Cable length  
 1,5 m - 59,06 in  
 Poids - Weight  
 2,8 kg - 6,17 lbs  
 Variateur-interrupteur - Switch dimmer  
 Transformateur Electronique - Electronic transformer  
 Conditionnement - Packaging  
 ■ x1 Boite rouge - Red box  
 H 1.48 x L 1.73 x l 1.58 dm  
 ■ x1 Carton - Cardboard  
 H 1.5 x L 3.9 x l 1.5 dm  
 Total volume - Total volume  
 0,02 m<sup>3</sup> - 0,64 ft<sup>3</sup>  
 Total poids - Total weight  
 3,46 kg - 7,63 lbs

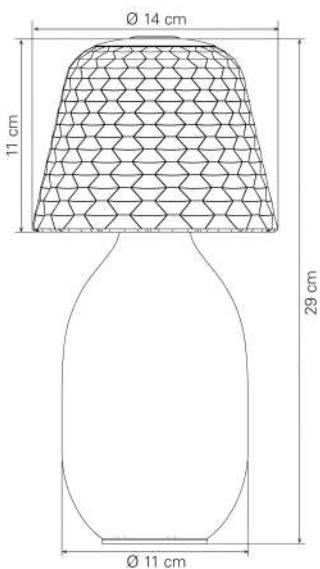

**CANDY LIGHT | JAIME HAYON | 2019**  
**BABY CANDY LIGHT LAMPE NOMADE ROUGE / BABY CANDY LIGHT**  
**NOMADIC LAMP RED**

La lampe Baby Candy Light se décline désormais en version nomade en 4 couleurs iconiques : rouge Baccarat brillant, bronze mat, blanc mat et noir mat.

Lampe rechargeable, le corps en céramique et l'abat-jour en cristal clair taillé « Juvisy ».  
 Un bouton-interrupteur sous la base de la lampe fonctionne sur trois modes : ON éclairage maximum - ON éclairage moyen - OFF. Une fois la lampe allumée, une pastille métallique au sommet de l'abat-jour sert de bouton-variateur tactile.  
 Cordon d'alimentation amovible noir avec 3 adaptateurs prise selon pays.  
 Éclairage LED (2700°K, 260 lm).  
 IEC = une norme unique qui couvre les normes CEI, UL, JETRO et CCC.

*Baby Candy Light lamp becomes nomadic in 4 iconic colors: glossy Baccarat red, matte bronze, matte white and matte black.*  
*Rechargeable lamp with a ceramic body and Juvisy-cut clear crystal lampshade.*  
*A 3-position switch button under the lamp base: ON maximum - ON medium - OFF. Once the lamp is lighted, a metal disc on the top of the lampshade enables to dim the light by a gentle and continuous touch.*  
*LED light (2700°K, 260 lm).*  
*Black removable electric wire with 3 plugs according to the country.*  
*LED light (2700°K, 260 lm).*  
 IEC = a unique norme wich covers CEI, UL, JETRO & CCC norms.

NOOS/NEW

REF | 2 813 782 IEC  
 | 1 x 12W LED  
 [Icons: Recycled, Energy Efficient, CE, RoHS, IP20]

Eclairage diffus  
 Diffused lighting  
 12W max total  
 Dimension - Size  
 H 29 x L 14 x l 14 cm  
 H 11,42 x L 5,51 x W 5,51 in  
 Longueur câble - Cable length  
 1,5 m - 59,06 in  
 Poids - Weight  
 2,8 kg - 6,17 lbs  
 Variateur-interrupteur - Switch dimmer  
 Transformateur Electronique - Electronic transformer  
 Conditionnement - Packaging  
 ■ x1 Boite rouge - Red box  
 H 1.48 x L 1.73 x l 1.58 dm  
 ■ x1 Carton - Cardboard  
 H 1.5 x L 3.9 x l 1.5 dm  
 Total volume - Total volume  
 0,02 m<sup>3</sup> - 0,64 ft<sup>3</sup>  
 Total poids - Total weight  
 3,46 kg - 7,63 lbs

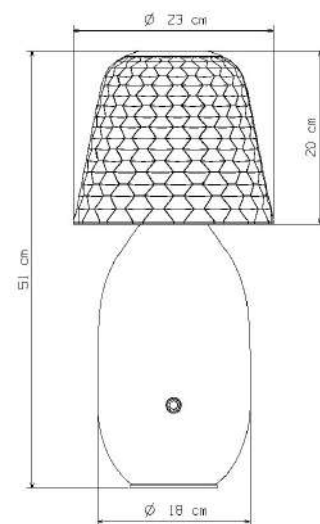

**CANDY LIGHT | JAIME HAYON | 2011**  
**CANDY LIGHT LAMPE CUIVRE / CANDY LIGHT LAMP COPPER**

Lampe en céramique, finition métallisée cuivre. Abat-jour en cristal clair taillé "Juvisy". Pampille en cristal rouge fixée au corps de la lampe illustre la signature de Baccarat.  
 Cordon d'alimentation en plastique tressé noir pour la version CEI et transparent pour les versions UL et JETRO. Variateur électronique uniquement pour les versions CEI et CCC.

*Ceramic lamp in metallic copper finish.*  
*Juvisy-cut clear crystal lampshade. A red crystal ornament fixed to the lamp represents the Baccarat signature.*  
*Black braided plastic electric wire for CEI version and a transparent one for UL and JETRO versions. Dimmer for CEI and CCC versions.*

NOOS

REF | 2 812 383 CEI | 2 812 384 UL | 2 812 385 JETRO | 2 812 386 CCC  
 | 1 x 60W G9 | 1 x 60W G9 | 1 x 60W G9 | 1 x 60W G9  
 [Icons: Recycled, Energy Efficient, CE, RoHS, IP20]

Eclairage diffus  
 Diffused lighting  
 60W max total  
 Dimension - Size  
 H 51 x L 23 x l 23 cm  
 H 20,08 x L 9,06 x W 9,06 in  
 Longueur câble - Cable length  
 2 m - 78,74 in  
 Poids - Weight  
 10 kg - 22,05 lbs  
 Variateur-interrupteur - Switch dimmer  
 Conditionnement - Packaging  
 H 3.1 x L 5.62 x l 5.62 dm  
 Total volume - Total volume  
 0,1 m<sup>3</sup> - 3,46 ft<sup>3</sup>  
 Total poids - Total weight  
 24 394 kg - 53 779,5 lbs

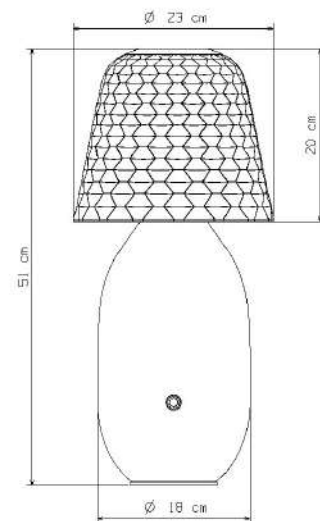

**CANDY LIGHT | JAIME HAYON | 2011**  
**CANDY LIGHT LAMPE PLATINE / CANDY LIGHT LAMP PLATINUM**

Lampe en céramique, finition métallisée platine. Abat-jour en cristal clair taillé "Juvisy". Pampille en cristal rouge fixée au corps de la lampe illustre la signature de Baccarat.  
 Cordon d'alimentation en plastique tressé noir pour la version CEI et transparent pour les versions UL et JETRO. Variateur électronique uniquement pour les versions CEI et CCC.

*Ceramic lamp in metallic platinum finish.*  
*Juvisy-cut clear crystal lampshade. A red crystal ornament fixed to the lamp represents the Baccarat signature.*  
*Black braided plastic electric wire for CEI version and a transparent one for UL and JETRO versions. Dimmer for CEI and CCC versions.*

NOOS

REF | 2 812 414 CEI | 2 812 415 UL | 2 812 416 JETRO | 2 812 417 CCC  
 | 1 x 60W G9 | 1 x 60W G9 | 1 x 60W G9 | 1 x 60W G9  
 [Icons: Recycled, Energy Efficient, CE, RoHS, IP20]

Eclairage diffus  
 Diffused lighting  
 60W max total  
 Dimension - Size  
 H 51 x L 23 x l 23 cm  
 H 20,08 x L 9,06 x W 9,06 in  
 Longueur câble - Cable length  
 2 m - 78,74 in  
 Poids - Weight  
 10 kg - 22,05 lbs  
 Variateur-interrupteur - Switch dimmer  
 Conditionnement - Packaging  
 H 3.1 x L 5.62 x l 5.62 dm  
 Total volume - Total volume  
 0,1 m<sup>3</sup> - 3,46 ft<sup>3</sup>  
 Total poids - Total weight  
 24 394 kg - 53 779,5 lbs





CELESTE | PHILIPPE NIGRO | 2013

CELESTE LAMPE

*CELESTE LAMP*





---

CELESTE | PHILIPPE NIGRO | 2013

CELESTE LAMPE

*CELESTE LAMP*

NOOS



**CELESTE | PHILIPPE NIGRO | 2013**  
**CELESTE LAMPE / CELESTE LAMP**

Lampe en cristal clair taillé "grain de riz". *Clear crystal lamp with "grain of rice" cut. Structure in mirror polished finish metal.*  
 Deux jeux de pieds, petits et grands, sont fournis avec la lampe. *Two sets of feet, small and large ones are supplied with the lamp.*  
 Cordon d'alimentation transparent (équipé d'un variateur de lumière pour les versions CEI et CCC). *Transparent electric wire (with a light dimmer for CEI and CCC versions).*

NOOS

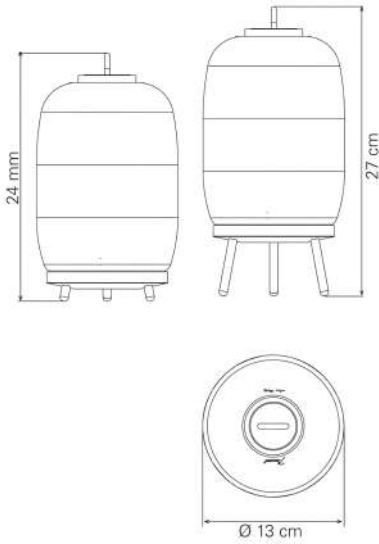

REF	2 802 768 CEI	2 802 769 UL	2 802 770 JETRO	2 802 771 CCC
	1 x 40W G9	1 x 40W G9	1 x 40W G9	1 x 40W G9

Eclairage diffus  
*Diffused lighting*  
 40W max total  
 Dimension - Size  
 H 24 x L 13 x l 13 cm  
 H 9,45 x L 5,12 x W 5,12 in  
 Longueur câble - Cable length  
 1,6 m - 62,99 in  
 Poids - Weight  
 4,3 kg - 9,48 lbs  
 Interrupteur on-off JETRO/UL, Variateur  
 CEI/CCC - Switch on-off JETRO/UL, Dimmer  
 CEI/CCC  
 Conditionnement - Packaging  
 ■ x1 Boite rouge - Red box  
 H 1.94 x L 4.58 x l 2.28 dm  
 Total volume - Total volume  
 0,02 m<sup>3</sup> - 0,71 ft<sup>3</sup>  
 Total poids - Total weight  
 5,9 kg - 13,01 lbs



TABLE - *TABLE*

LAMPES - *LAMPS*



---

EYE | NICOLAS TRIBOULOT | 2013

EYE LAMPE

*EYE LAMP*

NOOS



EYE | NICOLAS TRIBOULOT | 2013  
EYE LAMPE / EYE LAMP

Lampe en cristal clair sur la base d'un vase Eye avec des tailles biseaux horizontaux à l'extérieur et verticaux à l'intérieur créant une taille diamant cinétique.  
Abat-jour en tissu blanc, structure en acier finition chromé brillant.  
Cordon d'alimentation transparent (équipé d'un variateur de lumière pour les versions CEI et CCC).

*Clear crystal lamp based on an Eye vase with horizontal bevelled cuts outside and vertical ones inside making a kinetic diamond-cut effect.*  
*White fabric lampshade, structure in shiny chrome finish steel.*  
*Transparent electric wire (with a light dimmer for CEI and CCC versions).*

NOOS

REF	2 807 846 CEI	2 807 847 UL	2 807 848 JETRO	2 807 849 CCC
	1 x 60W E14	1 x 60W E12	1 x 60W E12	1 x 60W E14
	☐ ⓧ CE IP 20	ⓧ	IP 20	☐ ⓧ Ⓡ CC IP 20

Eclairage diffus  
Diffused lighting  
60W max total



Dimension - Size

H 47 x L 34 x l 23 cm

H 18,5 x L 13,39 x W 9,06 in

Longueur câble - Cable length

1,6 m - 62,99 in

Poids - Weight

7,5 kg - 16,53 lbs

Interrupteur on-off JETRO/UL, Variateur CEI/CCC - Switch on-off JETRO/UL, Dimmer CEI/CCC

Accessoires - Accessories

Abat-jour inclus.

Lampshade included.

Conditionnement - Packaging

☐ x1 Boite rouge - Red box

H 3.2 x L 6.85 x l 4.85 dm

Total volume - Total volume

0,11 m<sup>3</sup> - 3,74 ft<sup>3</sup>

Total poids - Total weight

12 kg - 26,46 lbs

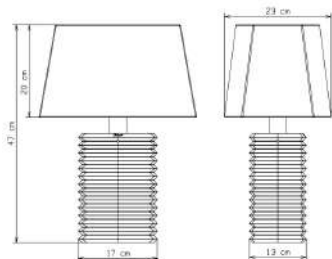

JARDIN DE CRISTAL | YANN KERSALÉ | 2015

JARDIN DE CRISTAL PHOTOPHORES JALLUM 01L PONTIL BLANC

*JARDIN DE CRISTAL JALLUM CANDLE LIGHT 01L ROUND SHAPE CUT WHITE*





JARDIN DE CRISTAL | YANN KERSALÉ | 2015

JARDIN DE CRISTAL PHOTOPHORES JALLUM 01L PONTIL NOIR

*JARDIN DE CRISTAL JALLUM CANDLE LIGHT 01L ROUND SHAPE CUT BLACK*





JARDIN DE CRISTAL | YANN KERSALÉ | 2015

JARDIN DE CRISTAL PHOTOPHORES JALLUM 01L PONTIL NOIR

JARDIN DE CRISTAL JALLUM CANDLE LIGHT 01L ROUND SHAPE CUT BLACK





# TABLE - TABLE

LAMPES - LAMPS



---

JARDIN DE CRISTAL | YANN KERSALÉ | 2015  
JARDIN DE CRISTAL PHOTOPHORES JALLUM 01L PONTIL BLANC  
JARDIN DE CRISTAL JALLUM CANDLE LIGHT 01L ROUND SHAPE CUT WHITE  
NOOS



---

JARDIN DE CRISTAL | YANN KERSALÉ | 2015  
JARDIN DE CRISTAL PHOTOPHORES JALLUM 01L PONTIL NOIR  
JARDIN DE CRISTAL JALLUM CANDLE LIGHT 01L ROUND SHAPE CUT BLACK  
NOOS



---

JARDIN DE CRISTAL | YANN KERSALÉ | 2015  
JARDIN DE CRISTAL PHOTOPHORES JALLUM 04L PONTIL BLANC  
JARDIN DE CRISTAL JALLUM CANDLE LIGHT 04L ROUND SHAPE CUT WHITE  
NOOS



---

JARDIN DE CRISTAL | YANN KERSALÉ | 2015  
JARDIN DE CRISTAL PHOTOPHORES JALLUM 04L PONTIL NOIR  
JARDIN DE CRISTAL JALLUM CANDLE LIGHT 04L ROUND SHAPE CUT BLACK  
NOOS

**JARDIN DE CRISTAL | YANN KERSALÉ | 2015**  
**JARDIN DE CRISTAL PHOTOPHORES JALLUM 01L PONTIL BLANC / JARDIN DE CRISTAL JALLUM CANDLE LIGHT 01L ROUND SHAPE CUT WHITE**

Lampe rechargeable composée d'un bâton lumineux en cristal taillé "pontil", satiné sur le dessus et, une partie inférieure en aluminium laqué blanc équipée d'un interrupteur. Cordon d'alimentation amovible noir. Chaque bâton peut être rechargé individuellement grâce au port USB. Un support en métal sécurise le Jallum 1 lumière lorsqu'il se recharge. Un signal lumineux sous le bâton indique son état de chargement.

Rechargeable lamp made of one light stick with an upper part in round shapecut crystal with a satin finish on top and a lower part in white lacquered aluminum. It is equipped with an on-off switch. Black removable electric wire. Each stick can be reloaded individually thank's to the USB plug. A curved metal stand for charging the Jallum is provided to secure the stick while loading. A warming light below the stick indicates its state of loading. New 1-light and 4-light Jallum sticks are compatible between them (e.g. it's possible to load 1-light stick in the 4-light base) but not compatible with the first version of Jallum. IEC = une norme unique qui couvre les normes CEI, UL et JETRO.

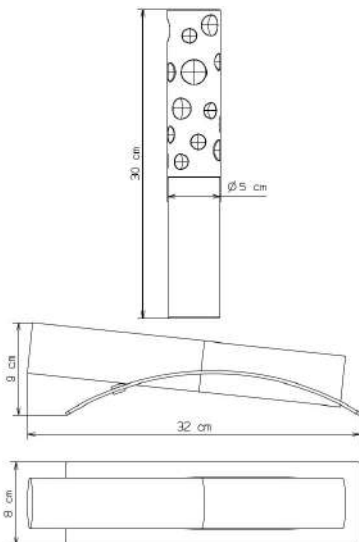

**NOOS**

REF | 2 807 770 IEC  
 1 x 3W LED  



**LED**

Eclairage diffus  
 Diffused lighting  
 12W max total  
 Dimension - Size  
 H 32 x L 8 x l 8 cm  
 H 12,6 x L 3,15 x W 3,15 in  
 Longueur câble - Cable length  
 1,5 m - 59,06 in  
 Poids - Weight  
 1,65 kg - 3,64 lbs  
 Transformateur Electronique - Electronic transformer  
 Accessoires - Accessories  
 Support métal pour le rechargement.  
 Metal stand for loading.  
 Conditionnement - Packaging  
 ■ x1 Boite rouge - Red box  
 H 1.3 x L 3.5 x l 2.0 dm  
 Total poids - Total weight  
 1,65 kg - 3,64 lbs

**JARDIN DE CRISTAL | YANN KERSALÉ | 2015**  
**JARDIN DE CRISTAL PHOTOPHORES JALLUM 01L PONTIL NOIR / JARDIN DE CRISTAL JALLUM CANDLE LIGHT 01L ROUND SHAPE CUT BLACK**

Lampe rechargeable composée d'un bâton lumineux en cristal taillé "pontil", satiné sur le dessus et, une partie inférieure en aluminium laqué noir équipée d'un interrupteur. Cordon d'alimentation amovible noir. Chaque bâton peut être rechargé individuellement grâce au port USB. Un support en métal sécurise le Jallum 1 lumière lorsqu'il se recharge. Un signal lumineux sous le bâton indique son état de chargement.

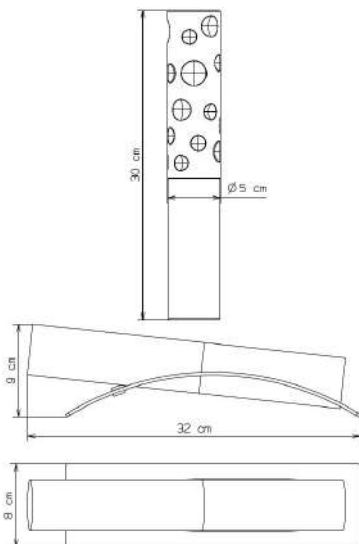
Rechargeable lamp made of one light stick with an upper part in round shapecut crystal with a satin finish on top and a lower part in black lacquered aluminum. It is equipped with an on-off switch. Black removable electric wire. Each stick can be reloaded individually thank's to the USB plug. A curved metal stand for charging the Jallum is provided to secure the stick while loading. A warming light below the stick indicates its state of loading. New 1-light and 4-light Jallum sticks are compatible between them (e.g. it's possible to load 1-light stick in the 4-light base) but not compatible with the first version of Jallum. IEC = une norme unique qui couvre les normes CEI, UL et JETRO.



**NOOS**

REF | 2 807 526 IEC  
 1 x 12W LED  

**LED**

Eclairage diffus  
 Diffused lighting  
 12W max total  
 Dimension - Size  
 H 32 x L 8 x l 8 cm  
 H 12,6 x L 3,15 x W 3,15 in  
 Longueur câble - Cable length  
 1,5 m - 59,06 in  
 Poids - Weight  
 1,65 kg - 3,64 lbs  
 Transformateur Electronique - Electronic transformer  
 Accessoires - Accessories  
 Support métal pour le rechargement.  
 Metal stand for loading.  
 Conditionnement - Packaging  
 ■ x1 Boite rouge - Red box  
 H 1.3 x L 3.5 x l 2.0 dm  
 Total poids - Total weight  
 1,65 kg - 3,64 lbs

**JARDIN DE CRISTAL | YANN KERSALÉ | 2015**  
**JARDIN DE CRISTAL PHOTOPHORES JALLUM 04L PONTIL BLANC / JARDIN DE CRISTAL JALLUM CANDLE LIGHT 04L ROUND SHAPE CUT WHITE**

4 bâtons lumineux rechargeables composés de cristal taillé "pontil", satiné sur le dessus et, d'une partie inférieure en aluminium laqué blanc. Chaque bâton est équipé d'un interrupteur. Socle chargeur carré recouvert d'une laque blanche, relié à la prise électrique par un câble noir amovible. Le socle ainsi que les bâtons peuvent être rechargés individuellement grâce au port USB. Un signal lumineux sous le bâton indique son état de chargement. Les nouvelles versions de bâtons Jallum 1 et 4 lumières sont compatibles entre elles (possibilité de recharger le bâton 1 lumière dans la base 4 lumières) mais ne sont pas compatibles avec la première version de Jallum. IEC = une norme unique qui couvre les normes CEI, UL et JETRO.

Rechargeable lamp made of 4-light sticks with an upper part in round shape-cut crystal with a satin finish on top and a lower part in white lacquered aluminum. Each stick is equipped with an on-off switch. Square charging block covered with white lacquer equipped with a black removable electric wire. The square as well as the sticks can be reloaded individually thanks to the USB plug. A warming light is below the stick and indicates its state of loading. New 1-light and 4-light Jallum sticks are compatible between them (e.g. it's possible to load 1-light stick in the 4-light base) but not compatible with the first version of Jallum. IEC = a unique norm which covers CEI, UL & JETRO norms.

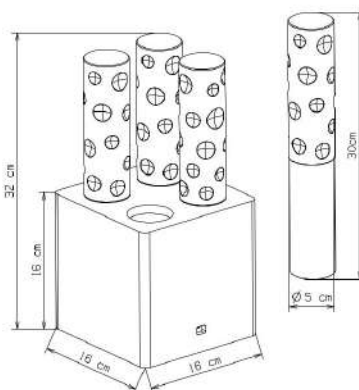

**NOOS**

REF | 2 806 431 IEC  
 4 x 12W LED  

**LED**

Eclairage diffus  
 Diffused lighting  
 48W max total  
 Dimension - Size  
 H 32 x L 16 x l 16 cm  
 H 12,6 x L 6,3 x W 6,3 in  
 Longueur câble - Cable length  
 1,5 m - 59,06 in  
 Poids - Weight  
 6,9 kg - 15,21 lbs  
 Alimentation directe - Direct power  
 Transformateur Electronique - Electronic transformer  
 Conditionnement - Packaging  
 ■ x1 Boite rouge - Red box  
 H 2.5 x L 6.08 x l 3.58 dm  
 Total volume - Total volume  
 0,06 m<sup>3</sup> - 1,94 ft<sup>3</sup>  
 Total poids - Total weight  
 9,07 kg - 20 lbs



JARDIN DE CRISTAL | YANN KERSALÉ | 2015  
 JARDIN DE CRISTAL PHOTOPHORES JALLUM 04L PONTIL NOIR / JARDIN  
 DE CRISTAL JALLUM CANDLE LIGHT 04L ROUND SHAPE CUT BLACK

4 bâtons lumineux rechargeables composés de cristal taillé "pontil", satiné sur le dessus et, d'une partie inférieure en aluminium laqué noir. Chaque bâton est équipé d'un interrupteur. Socle chargeur carré recouvert d'une laque noire, relié à la prise électrique par un câble noir amovible. Le socle ainsi que les bâtons peuvent être rechargés individuellement grâce au port USB. Un signal lumineux sous le bâton indique son état de chargement. Les nouvelles versions de bâtons Jallum 1 et 4 lumières sont compatibles entre elles (possibilité de recharger le bâton 1 lumière dans la base 4 lumières) mais ne sont pas compatibles avec la première version de Jallum. IEC = une norme unique qui couvre les normes CEI, UL et JETRO.

*Rechargeable lamp made of 4-light sticks with an upper part in round shape-cut crystal with a satin finish on top and a lower part in black lacquered aluminum. Each stick is equipped with an on-off switch. Square charging block covered with black lacquer equipped with a black removable electric wire. The square as well as the sticks can be reloaded individually thanks to the USB plug. A warming light is below the stick and indicates its state of loading. New 1-light and 4-light Jallum sticks are compatible between them (e.g. it's possible to load 1-light stick in the 4-light base) but not compatible with the first version of Jallum. IEC = a unique norm which covers CEI, UL & JETRO norms.*

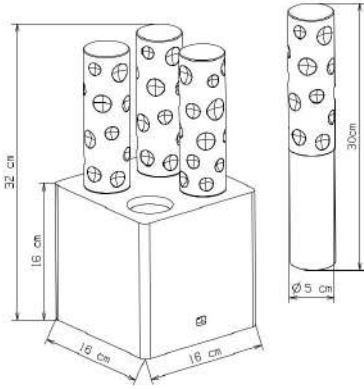

Eclairage diffus  
 Diffused lighting  
 48W max total  
 Dimension - Size  
 H 32 x L 16 x l 16 cm  
 H 12,6 x L 6,3 x W 6,3 in  
 Longueur câble - Cable length  
 1,5 m - 59,06 in  
 Poids - Weight  
 6,9 kg - 15,21 lbs  
 Alimentation directe - Direct power  
 Transformateur Electronique - Electronic transformer  
 Conditionnement - Packaging  
 x1 Boite rouge - Red box  
 H 2,5 x L 6,08 x l 3,58 dm  
 Total volume - Total volume  
 0,06 m<sup>3</sup> - 1,94 ft<sup>3</sup>  
 Total poids - Total weight  
 9,07 kg - 20 lbs

LED

NOOS

REF | 2 807 826 IEC  
 4 x 12W LED







# TABLE - TABLE

LAMPES - LAMPS



Abat-jour à commander séparément (partie "Accessoires" du catalogue)  
*Lampshade sold separately (please refer to the "Accessory" part of the catalogue)*



---

KRYSTA | GILLES & BOISSIER | 2015

KRYSTA LAMPE

*KRYSTA LAMP*

MTO



**KRYSTA | GILLES & BOISSIER | 2015**  
**KRYSTA LAMPE / KRYSTA LAMP**

Krysta est la plus grande lampe de table jamais conçue par Baccarat.  
 Créée pour l'hôtel Baccarat à New York, cette lampe au design intemporel met en valeur la pureté du cristal en réinterprétant les côtes plates iconiques de la Maison.  
 Cette pièce est le fruit d'une collaboration avec les designers Gilles & Boissier qui sont à l'origine du design intérieur de l'hôtel Baccarat à New York. Abat-jour plissé blanc à commander séparément.

*The Krysta lamp is the biggest table lamp ever made by Baccarat.*  
*Designed for the Baccarat New York Hotel, this timeless-design lamp highlights the purity of the crystal by reinterpreting the iconic flat cuts.*  
*This piece is a collaboration with the renowned interior designers Gilles & Boissier who decorated the Baccarat Hotel in New York.*  
*White pleated lampshade to be ordered separately.*

Eclairage diffus  
 Diffused lighting  
 116W max total



Dimension - Size  
 H 69 x L 33 x l 33 cm  
 H 27,17 x L 12,99 x W 12,99 in

Longueur câble - Cable length  
 1,6 m - 62,99 in

Poids - Weight  
 8,5 kg - 18,74 lbs

Interrupteur on-off JETRO/UL, Variateur CEI/CCC - Switch on-off JETRO/UL, Dimmer CEI/CCC

Accessoires - Accessories  
 Abat-jour plissé vendu séparément (2809985).  
 Pleated lampshade sold separately (2809985).

Conditionnement - Packaging

■ x1 Boîte rouge - Red box  
 H 2.7 x L 5.7 x l 2.7 dm

Total volume - Total volume  
 0,04 m<sup>3</sup> - 1,41 ft<sup>3</sup>

Total poids - Total weight  
 19,3 kg - 42,55 lbs

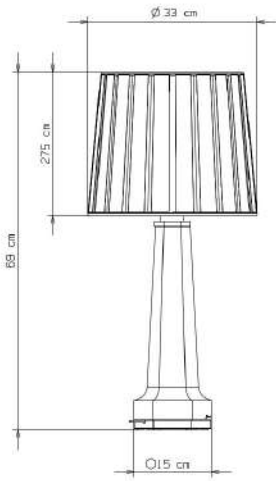

MTO

REF	2 808 656 CEI	2 809 722 UL	2 808 657 JETRO	2 809 723 CCC
	1 x 116W E27	1 x 75W E26	1 x 75W E26	
	□ X CE IP 20	△	□ X V IP 20	

LOUXOR | THOMAS BASTIDE | 2013

LOUXOR LAMPE

*LOUXOR LAMP*





TABLE - *TABLE*

LAMPES - *LAMPS*



---

LOUXOR | THOMAS BASTIDE | 2013

LOUXOR LAMPE

*LOUXOR LAMP*

NOOS

LOUXOR | THOMAS BASTIDE | 2013  
LOUXOR LAMPE / LOUXOR LAMP

Lampe en cristal clair taillé diamant sur la base d'un vase Louxor. *Clear crystal diamond-cut lamp based on a Louxor vase.*  
 Abat-jour en tissu blanc, structure en acier finition chromé brillant. *White fabric lampshade, structure in shiny chrome finish steel.*  
 Cordon d'alimentation transparent (équipé d'un variateur de lumière pour les versions CEI and CCC). *Transparent electric wire (with a light dimmer for CEI and CCC versions).*

NOOS

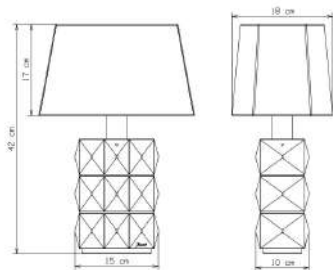

Eclairage diffus  
Diffused lighting  
60W max total



Dimension - Size  
H 41 x L 28 x l 18 cm  
H 16,14 x L 11,02 x W 7,09 in

Longueur câble - Cable length  
1,6 m - 62,99 in

Poids - Weight  
4,5 kg - 9,92 lbs

Interrupteur on-off JETRO/UL, Variateur CEI/CCC - Switch on-off JETRO/UL, Dimmer CEI/CCC

Accessoires - Accessories  
Abat-jour blanc inclus.  
White lampshade included.

Conditionnement - Packaging

■ x1 Boîte rouge - Red box  
H 2.62 x L 6.12 x l 3.62 dm

Total volume - Total volume  
0,01 m<sup>3</sup> - 0,18 ft<sup>3</sup>

Total poids - Total weight  
8,68 kg - 19,13 lbs

REF	2 807 838 CEI 1 x 60W E14 □ X CE IP 20	2 807 839 UL 1 x 60W E12 △	2 807 840 JETRO 1 x 60W E12 IP 20	2 807 841 CCC 1 x 60W E14 □ X V CCC IP 20
-----	--	----------------------------------	---	---



TABLE - TABLE

LAMPES - LAMPS



---

MILLE NUITS | MATHIAS | 2019

MILLE NUITS LAMPE PETIT MODELE

*MILLE NUITS LAMP SMALL SIZE*

NOOS

MILLE NUITS | MATHIAS | 2019  
MILLE NUITS LAMPE PETIT MODELE / MILLE NUITS LAMP SMALL SIZE

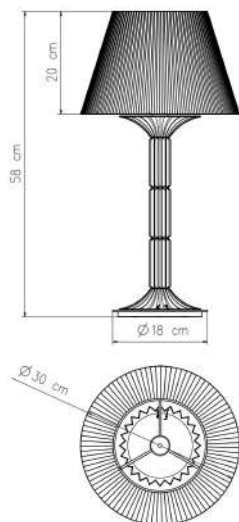

Le style intemporel de la lampe Mille Nuits lui permet de s'insérer dans diverses ambiances décoratives. Elle emprunte le même vocabulaire esthétique que les lustres, candélabres et appliques de la collection, notamment le cristal clair taillé biseau. L'enfilade en inox poli miroir est entièrement habillée de tubes de cristal biseauté et la lumière joue avec la transparence de la matière dans la bobèche supérieure. La lampe est complétée d'un abat-jour en textile plissé et d'un cordon et interrupteur transparents. Signatures de Baccarat et du designer Mathias au niveau du pied. Ampoule LED.

*The timeless style of the Mille Nuits lamp small size enables it fit in different decorative atmospheres. The lamp uses the same aesthetic vocabulary than the chandeliers, candelabra and wall units of the collection, as the beveled-cut crystal. The central tubing, in polished stainless steel with a mirror finish, is fully covered with in beveled-cut crystal. Light plays with the material and its transparency of the upper drip saucer. The lamp is topped with a pleated textile lampshade and comes with a transparent plastic electric wire and switch. Baccarat and Mathias signatures on the feet of the lamp. LED Bulb.*

NOOS

REF	2 813 186 CEI 1 x 30W E14	2 813 187 UL 1 x 40W E12	2 813 188 JETRO 1 x 40W E12	2 813 189 CCC 1 x 30W E14
	□ X Ⓜ IP 20 Ⓜ Ⓜ	Ⓜ Ⓜ	Ⓜ IP 20	□ X Ⓜ Ⓜ Ⓜ Ⓜ IP 20

Eclairage diffus  
Diffused lighting  
30W max total

Dimension - Size  
H 58 x L 30 x l 30 cm  
H 22,83 x L 11,81 x W 11,81 in

Longueur câble - Cable length  
1,6 m - 62,99 in

Poids - Weight  
4,6 kg - 10,14 lbs

Interrupteur on-off - Switch on-off

Accessoires - Accessories  
Lampe vendue avec abat-jour  
Lamp sold with the lampshade

Conditionnement - Packaging  
■ x1 Boite rouge - Red box  
H 2.76 x L 5.82 x l 5.82 dm

Total volume - Total volume  
0,09 m<sup>3</sup> - 3,28 ft<sup>3</sup>

Total poids - Total weight  
9,8 kg - 21,61 lbs





TORCH | ARIK LEVY | 2007

TORCH LAMPE ABAT-JOUR BLANC

TORCH LAMP WHITE LAMPSHADE

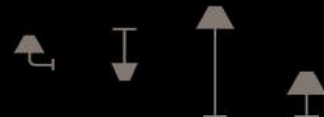



TORCH | ARIK LEVY | 2007

TORCH LAMPE ABAT-JOUR NOIR

TORCH LAMP BLACK LAMPSHADE

La photo ci-dessous présente deux lampes avec abat-jour blanc et noir

The black and white lampshades lamps are displayed on the picture below

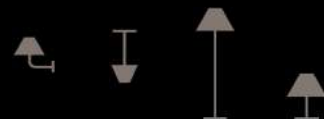

# TABLE - TABLE

LAMPES - LAMPS

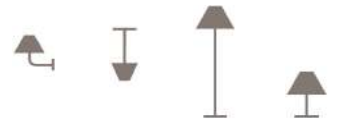

---

TORCH | ARIK LEVY | 2007  
TORCH LAMPE ABAT-JOUR BLANC  
TORCH LAMP WHITE LAMPSHADE  
NOOS



---

TORCH | ARIK LEVY | 2007  
TORCH LAMPE ABAT-JOUR NOIR  
TORCH LAMP BLACK LAMPSHADE  
MTO



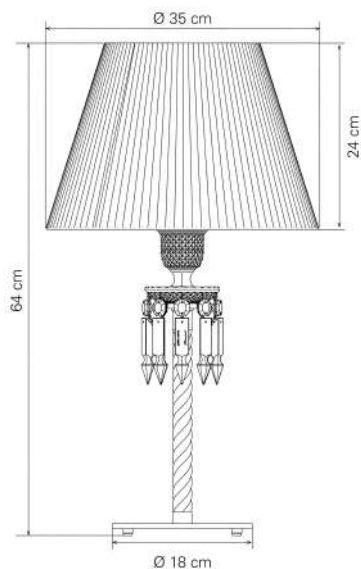

**TORCH | ARIK LEVY | 2007**  
**TORCH LAMPE ABAT-JOUR BLANC / TORCH LAMP WHITE LAMPSHADE**

Branche droite torsadée faite main, porte-verrine et bobèche ornée de pampilles et de prismes à dard en cristal clair avec une pampille en cristal rouge. Pied en laiton nickelé poli miroir.  
 Abat-jour blanc en taffetas plissé positionné à l'endroit.  
 Cordon d'alimentation transparent (équipé d'un variateur de lumière pour les versions CEI et CCC).

*Handmade twisted crystal straight arm, hurricane holder and drip saucer decorated with clear crystal pendants and arrowed prisms as well as one red crystal pendant. Mirror-polished nickleed brass base.*  
*White lampshade in pleated taffeta placed upright.*  
*Transparent electric wire (with a light dimmer for CEI and CCC versions).*

NOOS

REF	2 601 567 CEI 1 x 40W E14	2 601 565 UL 1 x 40W E12	2 601 566 JETRO 1 x 40W E12	2 805 033 CCC 1 x 40W E14

Eclairage mixte  
 Mixed lighting  
 40W max total  
 Dimension - Size  
 H 64 x L 35 x l 35 cm  
 H 25,2 x L 13,78 x W 13,78 in  
 Longueur câble - Cable length  
 1,4 m - 55,12 in  
 Poids - Weight  
 3,3 kg - 7,28 lbs  
 Interrupteur on-off JETRO/UL, Variateur CEI/CCC - Switch on-off JETRO/UL, Dimmer CEI/CCC

Accessoires - Accessories  
 Lampe vendue avec un abat-jour blanc.  
 Lamp sold with a white lampshade.

Conditionnement - Packaging  
 x1 Boîte rouge - Red box  
 H 3.05 x L 6.6 x l 5.1 dm  
 Total volume - Total volume  
 0,1 m<sup>3</sup> - 3,64 ft<sup>3</sup>  
 Total poids - Total weight  
 6,3 kg - 13,89 lbs

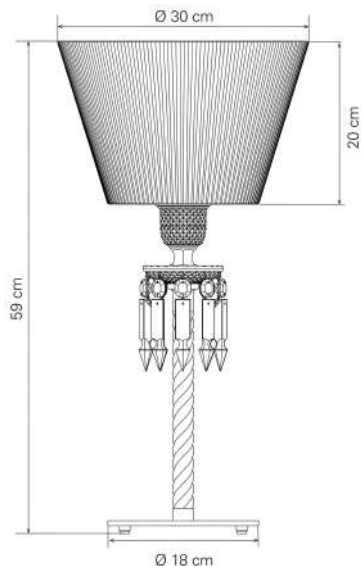

**TORCH | ARIK LEVY | 2007**  
**TORCH LAMPE ABAT-JOUR NOIR / TORCH LAMP BLACK LAMPSHADE**

Branche droite torsadée faite main, porte-verrine et bobèche ornée de pampilles et de prismes à dard en cristal clair avec une pampille en cristal rouge. Pied en laiton nickelé poli miroir.  
 Abat-jour noir en taffetas plissé avec réflecteur aluminium positionné à l'envers.  
 Cordon d'alimentation transparent (équipé d'un variateur de lumière pour les versions CEI et CCC).

*Handmade twisted crystal straight arm, hurricane holder and drip saucer decorated with clear crystal pendants and arrowed prisms as well as one red crystal pendant. Mirror-polished nickleed brass base.*  
*Upside down black lampshade in pleated taffeta with an aluminum reflector.*  
*Transparent electric wire (with a light dimmer for CEI and CCC versions).*

MTO

REF	2 603 386 CEI 1 x 40W E14	2 603 520 UL 1 x 40W E12	2 603 521 JETRO 1 x 40W E12	2 809 610 CCC 1 x 40W E14

Eclairage mixte  
 Mixed lighting  
 40W max total  
 Dimension - Size  
 H 59 x L 30 x l 30 cm  
 H 23,23 x L 11,81 x W 11,81 in  
 Longueur câble - Cable length  
 1,4 m - 55,12 in  
 Poids - Weight  
 3,3 kg - 7,28 lbs  
 Interrupteur on-off JETRO/UL, Variateur CEI/CCC - Switch on-off JETRO/UL, Dimmer CEI/CCC

Accessoires - Accessories  
 Lampe vendue avec un abat-jour noir.  
 Lamp sold with a black lampshade.

Conditionnement - Packaging  
 x1 Boîte rouge - Red box  
 H 3.05 x L 6.6 x l 5.1 dm  
 Total volume - Total volume  
 0,1 m<sup>3</sup> - 3,64 ft<sup>3</sup>  
 Total poids - Total weight  
 6,3 kg - 13,89 lbs



SOL  
*FLOOR*

MILLE NUITS | MATHIAS | 2012

MILLE NUITS CANDELABRE 12L

*MILLE NUITS FLOOR CANDELABRA 12L*





# SOL - FLOOR

GRANDS LAMPADAIRES - FLOOR CANDELABRA



---

MILLE NUITS | MATHIAS | 2012  
MILLE NUITS CANDELABRE 12L  
MILLE NUITS FLOOR CANDELABRA 12L  
MTO



---

MILLE NUITS | MATHIAS | 2012  
MILLE NUITS CANDELABRE 12L PV  
MILLE NUITS FLOOR CANDELABRA 12L HSH  
MTO



---

MILLE NUITS | MATHIAS | 2019  
MILLE NUITS LAMPADAIRE LISEUSE 145  
MILLE NUITS FLOOR LAMP 145  
NOOS

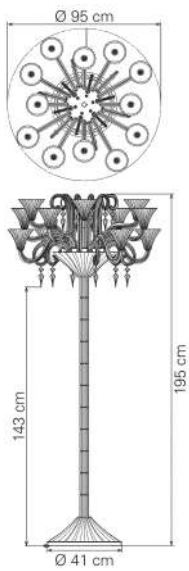

**MILLE NUITS | MATHIAS | 2012**  
**MILLE NUITS CANDELABRE 12L / MILLE NUITS FLOOR CANDELABRA 12L**

Ce candélabre tout cristal taillé en biseau, au style intemporel, mesure presque 2 mètres de haut. 2 coupes en cristal clair taillé en biseau de 40 cm de diamètre : une éclairée sur la partie supérieure et une renversée au niveau du pied. Les branches pleines, les roseaux droits et les roseaux courbes sont également taillés en biseau. L'enfilade en inox poli est habillée par des tubes en cristal clair biseauté. Ornaments : hexagones et prismes. Une pampille en cristal rouge illustre la signature Baccarat. Socle en acier chromé. Cordon d'alimentation noir. Variateur électronique pour les versions CEI et CCC.

*This entire clear crystal bevelled cut candelabrum, from timeless style, measures almost two meters high. Two 40-cm diameter bevelled cut cups in clear crystal: one enlightened on the top part and one upside down on the foot. Full arms, 6 straight crosses and 6 curved crosses are also bevelled cut. The tubing made of polished stainless steel is covered with bevelled clear crystal tubes. Ornaments: hexagons and prisms. A red crystal pendant represents the Baccarat signature. Chrome steel base. Black electric wire. Dimmer for CEI and CCC versions only.*

MTO

REF	2 610 278 CEI 20 x 25W G9	2 610 279 UL 20 x 25W G9	2 610 280 JETRO 20 x 25W G9

Eclairage diffus  
 Diffused lighting  
 500W max total  
 Dimension - Size  
 H 195 x L 95 x l 95 cm  
 H 76,77 x L 37,4 x W 37,4 in  
 Longueur câble - Cable length  
 3 m - 118,11 in  
 Poids - Weight  
 80 kg - 176,37 lbs  
 Interrupteur on-off JETRO/UL, Variateur CEI/CCC - Switch on-off JETRO/UL, Dimmer CEI/CCC  
 Conditionnement - Packaging  
 x1 Bois - Wood  
 H 7.19 x L 18.4 x l 6.0 dm  
 x1 Carton - Cardboard  
 H 5.0 x L 6.0 x l 4.0 dm  
 x1 Carton - Cardboard  
 H 3.0 x L 6.0 x l 4.0 dm  
 Total volume - Total volume  
 1,1 m<sup>3</sup> - 38,85 ft<sup>3</sup>  
 Total poids - Total weight  
 139,33 kg - 307,18 lbs

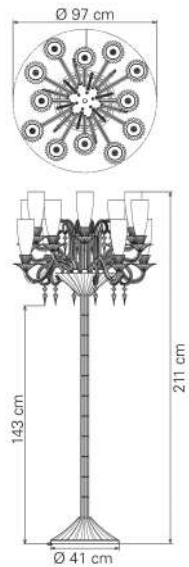

**MILLE NUITS | MATHIAS | 2012**  
**MILLE NUITS CANDELABRE 12L PV / MILLE NUITS FLOOR CANDELABRA 12L HSH**

Ce candélabre tout cristal taillé en biseau, au style intemporel, mesure presque 2 mètres de haut. 2 coupes en cristal clair taillé en biseau de 40 cm de diamètre : une éclairée sur la partie supérieure et une renversée au niveau du pied. Les branches pleines, les roseaux droits et les roseaux courbes sont également taillés en biseau. L'enfilade en inox poli est habillée par des tubes en cristal clair biseauté. Ornaments : hexagones et prismes. Une pampille en cristal rouge illustre la signature Baccarat. Les porte-verrines en cristal clair donnent un maximum d'opulence et de richesse à cette pièce monumentale. Socle en acier chromé. Cordon d'alimentation noir. Variateur électronique (CEI et CCC).

*This entire clear crystal bevelled cut candelabrum, from timeless style, measures almost two meters high. It consists of two 40-cm diameter bevelled cut cups in clear crystal: one enlightened on the top part and one upside down on the foot. Full arms, 6 straight crosses and 6 curved crosses are also bevelled cut. The tubing made of polished stainless steel is covered with bevelled clear crystal tubes. Ornaments: hexagons and prisms. A red crystal pendant represents the Baccarat signature. The hurricane shades in clear crystal give a maximum of opulence and richness to this monumental piece. Chrome steel base. Black electric wire. Dimmer for CEI and CCC versions only.*

MTO

REF	2 612 468 CEI 20 x 25W G9	2 612 469 UL 20 x 25W G9	2 612 470 JETRO 20 x 25W G9

Eclairage diffus  
 Diffused lighting  
 500W max total  
 Dimension - Size  
 H 211 x L 97 x l 97 cm  
 H 83,07 x L 38,19 x W 38,19 in  
 Longueur câble - Cable length  
 3 m - 118,11 in  
 Poids - Weight  
 90 kg - 198,42 lbs  
 Interrupteur on-off JETRO/UL, Variateur CEI/CCC - Switch on-off JETRO/UL, Dimmer CEI/CCC  
 Accessoires - Accessories  
 Verrines vendues séparément (2102246).  
 Hurricane shades sold separately (2102246).  
 Conditionnement - Packaging  
 x1 Bois - Wood  
 H 7.19 x L 18.4 x l 6.0 dm  
 x1 Carton - Cardboard  
 H 5.0 x L 6.0 x l 4.0 dm  
 x1 Carton - Cardboard  
 H 3.0 x L 6.0 x l 4.0 dm  
 Total volume - Total volume  
 1,1 m<sup>3</sup> - 38,85 ft<sup>3</sup>  
 Total poids - Total weight  
 149,33 kg - 329,22 lbs

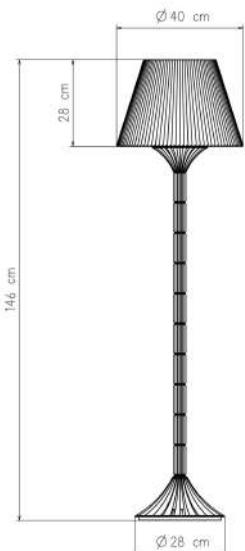

**MILLE NUITS | MATHIAS | 2019**  
**MILLE NUITS LAMPADAIRE LISEUSE 145 / MILLE NUITS FLOOR LAMP 145**

La liseuse Mille Nuits emprunte le même vocabulaire esthétique que les lustres, candélabres et appliques de la collection, notamment le cristal clair taillé biseau. Ses proportions équilibrées et sa hauteur d'un mètre quarante-six contribuent à ponctuer élégamment l'espace de la chambre, du salon ou du bureau. L'enfilade en inox poli miroir est entièrement habillée de tubes de cristal biseauté et la lumière joue avec la transparence de la matière dans la bobèche supérieure. La liseuse est complétée d'un abat-jour en textile plissé et d'un cordon et interrupteur transparents. Signatures de Baccarat et du designer Mathias au niveau du pied. Ampoule LED.

*The Mille Nuits floor reading lamp uses the same aesthetic vocabulary than the chandeliers, candelabra and wall units of the collection, as the beveled-cut crystal. Its balanced proportion and its height of one meter forty-six enables to decorate elegantly bedrooms, living rooms or desk spaces. The central tubing, in polished stainless steel with a mirror finish, is fully covered with in beveled-cut crystal and light plays with the material and its transparency of the upper drip saucer. The reading lamp is topped with a pleated textile lampshade and comes with a transparent plastic electric wire and switch. Baccarat and Mathias signatures are on the feet of the lamp. LED Bulb*

NOOS

REF	2 813 180 CEI 1 x 46W E27	2 813 181 UL 1 x 43W E26	2 813 182 JETRO 1 x 43W E26	2 813 183 CCC 1 x 46W E27

Eclairage diffus  
 Diffused lighting  
 46W max total  
 Dimension - Size  
 H 146 x L 40 x l 40 cm  
 H 57,48 x L 15,75 x W 15,75 in  
 Longueur câble - Cable length  
 2,5 m - 98,43 in  
 Poids - Weight  
 20 kg - 44,09 lbs  
 Interrupteur on-off - Switch on-off  
 Accessoires - Accessories  
 Lampe vendue avec abat-jour  
 Lamp sold with the lampshade  
 Conditionnement - Packaging  
 x1 Bois - Wood  
 H 5.57 x L 14.39 x l 4.74 dm  
 x1 Carton - Cardboard  
 H 5.0 x L 6.0 x l 4.0 dm  
 Total volume - Total volume  
 0,73 m<sup>3</sup> - 25,74 ft<sup>3</sup>  
 Total poids - Total weight  
 46 kg - 101,41 lbs





ZENITH | BACCARAT | 2014

ZENITH CANDELABRE 12L

ZENITH FLOOR CANDELABRA 12L





ZENITH | BACCARAT | 2014

ZENITH CANDELABRE 12L

ZENITH FLOOR CANDELABRA 12L



# SOL - FLOOR

GRANDS LAMPADAIRES - FLOOR CANDELABRA



---

ZENITH | BACCARAT | 2014  
ZENITH CANDELABRE 12L  
*ZENITH FLOOR CANDELABRA 12L*  
MTO

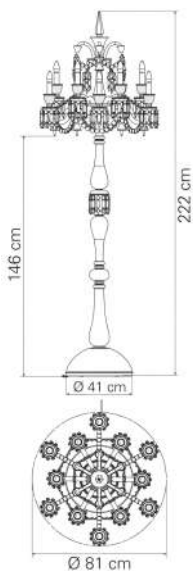

ZENITH | BACCARAT | 2014  
ZENITH CANDELABRE 12L / ZENITH FLOOR CANDELABRA 12L

Lustre Zénith 12 lumières en cristal clair transformé en majestueux candélabre mesurant plus de 2 mètres de haut. L'ensemble couronné d'un poignard repose sur un pied habillé de balustres, d'ornementations et d'une coupe renversée (Ø 40 cm) taillés diamant biseau. Socle en laiton chromé.

Un octogone en cristal rouge représente la signature Baccarat. Cordon d'alimentation noir. Plusieurs options de mise en scène de votre candélabre : avec ou sans abat-jour ou verrine.

12-light Zénith chandelier in clear crystal transformed into a majestic candelabra measuring more than 2 meters high (78 in). The whole topped with a dagger is based on a foot dressed with balusters, ornamentations and an inverted cup (Ø 15.60 in) in diamond bevelled cut. Base in chromed brass.

A red crystal octagon represents Baccarat's signature. Black electric wire. Several options for staging your candelabra: with or without lampshade or hurricane shade.

MTO

REF	2 807 071 CEI 12 x 40W E14 □ X CE IP 20	2 807 072 UL 12 x 40W E12 ⊕ ⊖	2 807 073 JETRO 12 x 40W E12 IP 20	2 807 074 CCC 12 x 40W E14 □ X V CC IP 20
-----	---	-------------------------------------	--	---

Eclairage diffus  
Diffused lighting  
480W max total



Dimension - Size  
H 222 x L 81 x l 81 cm  
H 87,4 x L 31,89 x W 31,89 in

Longueur câble - Cable length  
3 m - 118,11 in

Poids - Weight  
80 kg - 176,37 lbs

Interrupteur on-off JETRO/UL, Variateur CEI/CCC - Switch on-off JETRO/UL, Dimmer CEI/CCC

Accessoires - Accessories  
Abat-jour et verrines vendus séparément. Lampshades and hurricane shades sold separately.

Conditionnement - Packaging

□ x1 Bois - Wood  
H 7.19 x L 18.64 x l 6.24 dm  
■ x2 Carton - Cardboard  
H 5.0 x L 6.0 x l 4.0 dm

Total volume - Total volume  
1,15 m<sup>3</sup> - 40,75 ft<sup>3</sup>

Total poids - Total weight  
134 kg - 295,42 lbs



ZENITH CHARLESTON | BACCARAT | 2015

ZENITH CANDELABRE 12L CHARLESTON

ZENITH FLOOR CANDELABRA 12L CHARLESTON



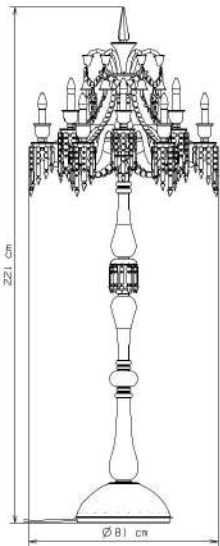

ZENITH CHARLESTON | BACCARAT | 2015  
 ZENITH CANDELABRE 12L CHARLESTON / ZENITH FLOOR CANDELABRA  
 12L CHARLESTON

Lustre Zénith Charleston 12 lumières en cristal clair et champagne transformé en majestueux candélabre mesurant plus de 2 mètres de haut. L'ensemble couronné d'un poignard repose sur un pied habillé de balustres, d'ornementations et d'une coupe renversée (Ø 40cm) taillés diamant biseau. Il se compose de drapés d'octogones et de prismes de couleur champagne ainsi que de clochettes et de lys. Socle en laiton chromé.

Un octogone en cristal rouge représente la signature Baccarat. Cordon d'alimentation noir. Plusieurs options de mise en scène de votre candélabre : avec ou sans abat-jour ou verrine.

*12-light Zénith Charleston chandelier in clear and champagne crystal transformed into a majestic candelabra measuring more than 2 meters high (78 in). The whole topped with a dagger is based on a foot dressed with balusters, ornamentalations and an inverted cup (Ø 15.60 in) in diamond-bevelled-cut. It is composed of cascades of octagons and champagne colored draped prisms, cups and fleur-de-lis. The base is in chromed brass.*  
*A red crystal octagon represents the Baccarat signature. Black electric wire.*  
*Several options for staging your candelabra: with or without lampshade or hurricane shade.*

MTO

REF	2 809 500 CEI 12 x 40W E14 □ X CE IP 20	2 809 501 UL 12 x 40W E12 ⊕ △	2 809 502 JETRO 12 x 40W E12 IP 20	2 809 503 CCC 12 x 40W E14 □ X V CCC IP 20
-----	---	-------------------------------------	--	--

Eclairage diffus  
 Diffused lighting  
 480W max total  
 Dimension - Size  
 H 221 x L 81 x l 81 cm  
 H 87,01 x L 31,89 x W 31,89 in  
 Longueur câble - Cable length  
 3 m - 118,11 in  
 Poids - Weight  
 80 kg - 176,37 lbs  
 Interrupteur on-off JETRO/UL, Variateur CEI/CCC - Switch on-off JETRO/UL, Dimmer CEI/CCC  
 Accessoires - Accessories  
 Abat-jour et verrines vendus séparément. Lampshades and hurricane shades sold separately.  
 Conditionnement - Packaging  
 □ x1 Bois - Wood  
 H 7.19 x L 18.64 x l 6.24 dm  
 ■ x5 Carton - Cardboard  
 H 5.0 x L 6.0 x l 4.0 dm  
 Total volume - Total volume  
 1,58 m<sup>3</sup> - 55,8 ft<sup>3</sup>  
 Total poids - Total weight  
 155,2 kg - 342,16 lbs



# SOL - FLOOR

GRANDS LAMPADAIRES - FLOOR CANDELABRA



---

ZENITH ROUGE | BACCARAT | 2014  
ZENITH CANDELABRE 12L CLAIR ET ROUGE  
ZENITH FLOOR CANDELABRA 12L CLEAR AND RED  
MTO



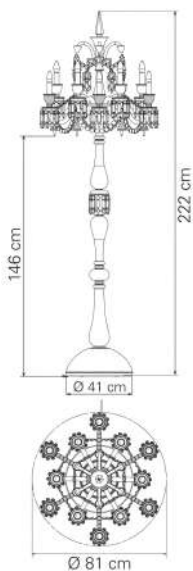

**ZENITH ROUGE | BACCARAT | 2014**  
**ZENITH CANDELABRE 12L CLAIR ET ROUGE / ZENITH FLOOR CANDELABRA**  
**12L CLEAR AND RED**

Ce candélabre, à l'architecture formellement identique à celle du Zénith clair, est révélé sous un nouveau jour grâce à sa parure de cristal rouge à l'or, iconique de Baccarat, qui magnifie ses éléments décoratifs.

Un octogone en cristal clair représente à l'inverse la signature Baccarat. Cordon d'alimentation noir.

Plusieurs options de mise en scène de votre candélabre : avec ou sans abat-jour ou verrine.

*This candelabra, whose architecture is strictly identical to the clear Zénith one, is revealed under a new light thanks to its suit of golden red crystal, iconic of Baccarat, which magnifies its ornamentations.*

*A clear crystal octagon conversely represents Baccarat's signature. Black electric wire.*

*Several options for staging your candelabra: with or without lampshade or hurricane shade.*

MTO

REF	2 807 078 CEI 12 x 40W E14 □ X CE IP 20	2 807 079 UL 12 x 40W E12 ⊕ ⊖	2 807 080 JETRO 12 x 40W E12 IP 20	2 807 081 CCC 12 x 40W E14 □ X V CC IP 20
-----	---	-------------------------------------	--	---

Eclairage diffus  
 Diffused lighting  
 480W max total

Dimension - Size  
 H 222 x L 81 x l 81 cm  
 H 87,4 x L 31,89 x W 31,89 in

Longueur câble - Cable length  
 3 m - 118,11 in

Poids - Weight  
 80 kg - 176,37 lbs

Interrupteur on-off JETRO/UL, Variateur CEI/CCC - Switch on-off JETRO/UL, Dimmer CEI/CCC

Accessoires - Accessories  
 Abat-jour et verrines vendus séparément.  
 Lampshades and hurricane shades sold separately.

Conditionnement - Packaging

□ x1 Bois - Wood  
 H 7.19 x L 18.64 x l 6.24 dm  
 ■ x2 Carton - Cardboard  
 H 5.0 x L 6.0 x l 4.0 dm

Total volume - Total volume  
 1,15 m<sup>3</sup> - 40,75 ft<sup>3</sup>

Total poids - Total weight  
 134 kg - 295,42 lbs



TORCH | ARIK LEVY | 2009

TORCH LISEUSE 145 ABAT-JOUR BLANC

TORCH FLOOR LAMP 145 WHITE LAMPSHADE

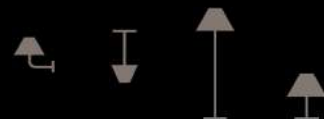

# SOL - FLOOR

LAMPADAIRES - FLOOR LAMPS

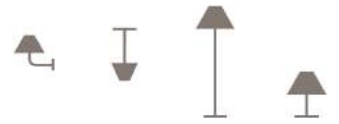

---

TORCH | ARIK LEVY | 2009  
TORCH LISEUSE 145 ABAT-JOUR BLANC  
TORCH FLOOR LAMP 145 WHITE LAMPSHADE  
NOOS



---

TORCH | ARIK LEVY | 2009  
TORCH LISEUSE 145 ABAT-JOUR NOIR  
TORCH FLOOR LAMP 145 BLACK LAMPSHADE  
MTO



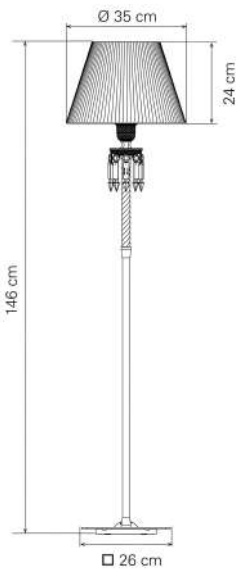















**TORCH | ARIK LEVY | 2009**  
**TORCH LISEUSE 145 ABAT-JOUR BLANC / TORCH FLOOR LAMP 145 WHITE LAMPSHADE**

Branche droite torsadée faite main, porteverrine et bobèche ornée de pampilles et de prismes à dard en cristal clair avec une pampille en cristal rouge. Pied en laiton nickelé poli miroir. Abat-jour blanc en taffetas plissé positionné à l'endroit. Cordon d'alimentation transparent. Variateur électronique pour les versions CEI et CCC.

*Handmade twisted crystal straight arm, hurricane holder and drip saucer decorated with clear crystal pendants and arrowed prisms as well as one red crystal pendant. Mirror polished nickered brass foot. White lampshade in pleated taffeta placed upright. Transparent electric wire. Dimmer for CEI and CCC versions.*

NOOS

REF	2 604 550 CEI 1 x 40W E14	2 604 551 UL 1 x 40W E12	2 604 552 JETRO 1 x 40W E12
	    	   	  

Eclairage mixte  
Mixed lighting  
40W max total  
Dimension - Size  
H 146 x L 35 x l 35 cm  
H 57,48 x L 13,78 x W 13,78 in  
Longueur câble - Cable length  
2,5 m - 98,43 in  
Poids - Weight  
10 kg - 22,05 lbs  
Interrupteur on-off JETRO/UL, Variateur CEI/CCC - Switch on-off JETRO/UL, Dimmer CEI/CCC  
Accessoires - Accessories  
Liseuse vendue avec un abat-jour blanc.  
Floor lamp sold with a white lampshade.  
Conditionnement - Packaging  
 x1 Bois - Wood  
H 5.02 x L 14.1 x l 4.24 dm  
 x1 Boite rouge - Red box  
H 3.26 x L 4.86 x l 3.66 dm  
Total volume - Total volume  
0,36 m<sup>3</sup> - 12,64 ft<sup>3</sup>  
Total poids - Total weight  
33 kg - 72,75 lbs

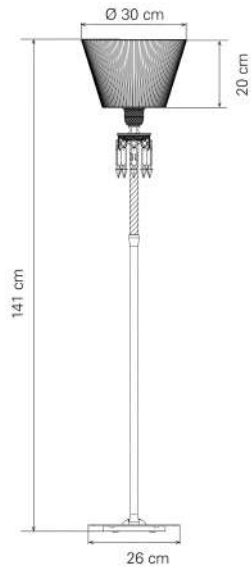















**TORCH | ARIK LEVY | 2009**  
**TORCH LISEUSE 145 ABAT-JOUR NOIR / TORCH FLOOR LAMP 145 BLACK LAMPSHADE**

Branche droite torsadée faite main, porteverrine et bobèche ornée de pampilles et de prismes à dard en cristal clair avec une pampille en cristal rouge. Pied en laiton nickelé poli miroir. Abat-jour noir en taffetas plissé avec réflecteur aluminium positionné à l'envers. Cordon d'alimentation transparent. Variateur électronique pour les versions CEI et CCC.

*Handmade twisted crystal straight arm, hurricane holder and drip saucer decorated with clear crystal pendants and arrowed prisms as well as one red crystal pendant. Mirror polished nickered brass foot. Black lampshade in pleated taffeta placed upside down with an aluminum reflector. Transparent electric wire. Dimmer for CEI and CCC versions.*

MTO

REF	2 605 733 CEI 1 x 40W E14	2 605 734 UL 1 x 40W E12	2 605 735 JETRO 1 x 40W E12
	    	   	  

Eclairage mixte  
Mixed lighting  
40W max total  
Dimension - Size  
H 141 x L 30 x l 30 cm  
H 55,51 x L 11,81 x W 11,81 in  
Longueur câble - Cable length  
2,5 m - 98,43 in  
Poids - Weight  
10 kg - 22,05 lbs  
Interrupteur on-off JETRO/UL, Variateur CEI/CCC - Switch on-off JETRO/UL, Dimmer CEI/CCC  
Accessoires - Accessories  
Liseuse vendue avec un abat-jour noir.  
Floor lamp sold with a black lampshade.  
Conditionnement - Packaging  
 x1 Bois - Wood  
H 5.02 x L 14.1 x l 4.24 dm  
 x1 Boite rouge - Red box  
H 3.26 x L 4.86 x l 3.66 dm  
Total volume - Total volume  
0,36 m<sup>3</sup> - 12,64 ft<sup>3</sup>  
Total poids - Total weight  
33 kg - 72,75 lbs



MUR  
WALL

CANDY LIGHT | JAIME HAYON | 2013

CANDY LIGHT APPLIQUE CHROME

*CANDY LIGHT WALL UNIT CHROME*





# MUR - WALL

APPLIQUES - WALL UNITS



---

CANDY LIGHT | JAIME HAYON | 2013

CANDY LIGHT APPLIQUE CHROME

*CANDY LIGHT WALL UNIT CHROME*

MTO

**CANDY LIGHT | JAIME HAYON | 2013**  
**CANDY LIGHT APPLIQUE CHROME / CANDY LIGHT WALL UNIT CHROME**

Eclairage diffus  
 Diffused lighting  
 25W max total

Dimension - Size  
 H 18 x L 20 x l 14 cm  
 H 7,09 x L 7,87 x W 5,51 in

Longueur câble - Cable length  
 0,1 m - 3,94 in

Poids - Weight  
 1,3 kg - 2,87 lbs

Alimentation directe - Direct power

Conditionnement - Packaging  
 x1 Boite rouge - Red box  
 H 1.84 x L 3.28 x l 2.28 dm

Total volume - Total volume  
 0,01 m<sup>3</sup> - 0,49 ft<sup>3</sup>



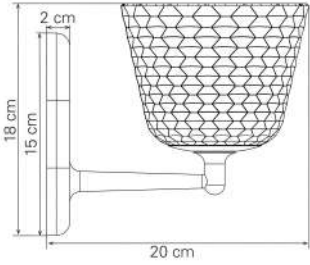
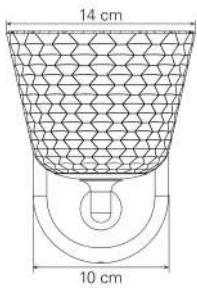

Total poids - Total weight  
 2,2 kg - 4,85 lbs



Applique avec abat-jour petit modèle en cristal clair taille Juvisy. Le corps de l'applique est en aluminium et inox poli finition chromé brillant.  
 L'applique Candy Light peut être positionnée au choix tête vers le bas ou vers le haut.  
 Possibilité d'installation sur un variateur mural. Veiller à la compatibilité du variateur sur la plage de puissance totale à faire varier (par exemple, 25 W pour une applique, 100 W pour 4 appliques).

*Small size Juvisy-cut lampshade in clear crystal . The body of the wall-unit is in aluminum and polished stainless steel in shiny chrome finish.*  
*The Candy Light wall unit can be right side up or upside down.*  
*Possible installation on a wall dimmer. Make sure of the compatibility of the dimmer on the total power range to make vary (for instance, 25 W for a wall unit, 100 W for 4 wall units).*

MTO

REF	2 804 813 CEI	2 804 814 UL	2 804 815 JETRO
	1 x 25W G9	1 x 25W G9	1 x 25W G9
	    	    	    

# MUR - WALL

APPLIQUES - WALL UNITS



---

CELESTE | PHILIPPE NIGRO | 2013

CELESTE APPLIQUE  
*CELESTE WALL UNIT*  
MTO



CELESTE | PHILIPPE NIGRO | 2013  
 CELESTE APPLIQUE / CELESTE WALL UNIT

Applique en cristal clair taillé en "grain de riz". *Clear crystal wall unit with "grain of rice" cut.*  
 Pavillon et structure en métal finition poli miroir. *Canopy and structure in mirror polished finish metal.*

MTO

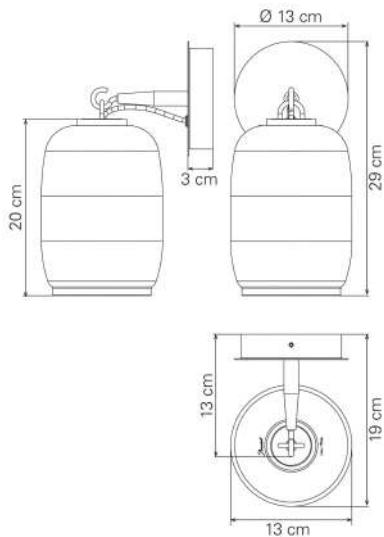

REF	2 802 746 CEI	2 802 748 UL	2 802 749 JETRO
	1 x 40W G9	1 x 40W G9	1 x 40W G9

Eclairage diffus *Diffused lighting*  
 40W max total  
 Dimension - Size  
 H 29 x L 19 x l 13 cm  
 H 11,42 x L 7,48 x W 5,12 in  
 Longueur câble - Cable length  
 0,1 m - 3,94 in  
 Poids - Weight  
 4,5 kg - 9,92 lbs  
 Alimentation directe - Direct power  
 Conditionnement - Packaging  
 ■ x1 Boite rouge - Red box  
 H 1.79 x L 3.93 x l 3.93 dm  
 Total volume - Total volume  
 0,03 m<sup>3</sup> - 0,95 ft<sup>3</sup>  
 Total poids - Total weight  
 6,2 kg - 13,67 lbs



MILLE NUITS | MATHIAS | 2003

MILLE NUITS APPLIQUE 01L

MILLE NUITS WALL UNIT 01L

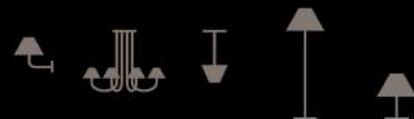







MILLE NUITS | MATHIAS | 2010

MILLE NUITS APPLIQUE TORCHERE

MILLE NUITS WALL UNIT TORCHERE

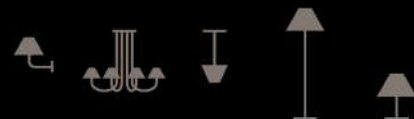

# MUR - WALL

## APPLIQUES - WALL UNITS

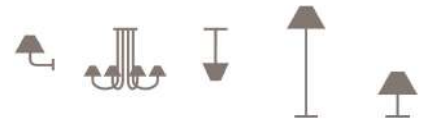

Applique disponible également en 1 lumière  
Wall unit also available in 1 light



MILLE NUITS | MATHIAS | 2003  
MILLE NUITS APPLIQUE 02L  
MILLE NUITS WALL UNIT 02L  
MTO

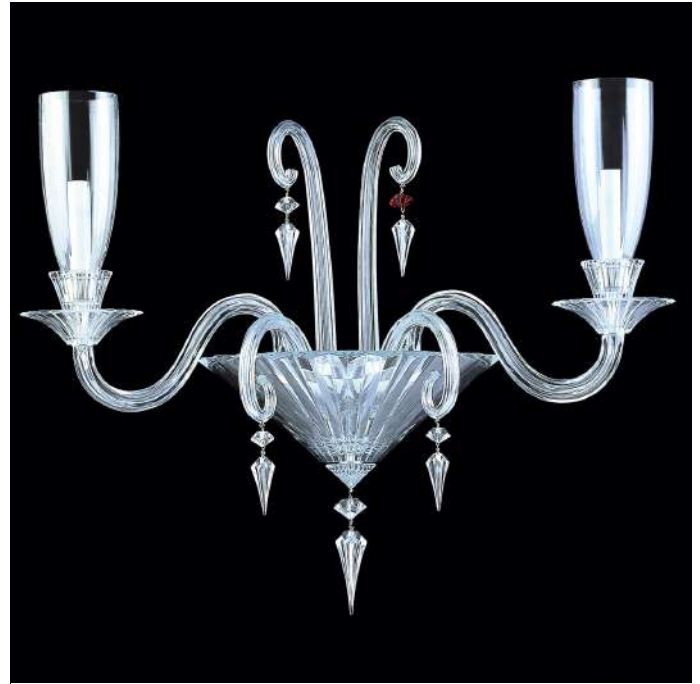

MILLE NUITS | MATHIAS | 2003  
MILLE NUITS APPLIQUE 02L PV  
MILLE NUITS WALL UNIT 02L HSH  
MTO



MILLE NUITS | MATHIAS | 2003  
MILLE NUITS APPLIQUE 03L  
MILLE NUITS WALL UNIT 03L  
MTO



MILLE NUITS | MATHIAS | 2003  
MILLE NUITS APPLIQUE 03L PV  
MILLE NUITS WALL UNIT 03L HSH  
MTO



# MUR - WALL

APPLIQUES - WALL UNITS



MILLE NUITS | MATHIAS | 2003  
MILLE NUITS APPLIQUE 05L  
MILLE NUITS WALL UNIT 05L  
MTO



MILLE NUITS | MATHIAS | 2003  
MILLE NUITS APPLIQUE 05L PV  
MILLE NUITS WALL UNIT 05L HSH  
MTO



MILLE NUITS | MATHIAS | 2019  
MILLE NUITS APPLIQUE FLAMBEAU PETIT MODELE  
MILLE NUITS WALL UNIT SMALL SIZE  
NOOS



MILLE NUITS | MATHIAS | 2010  
MILLE NUITS APPLIQUE TORCHERE  
MILLE NUITS WALL UNIT TORCHERE  
NOOS



# MUR - WALL

APPLIQUES - WALL UNITS



---

MILLE NUITS | MATHIAS | 2005  
MILLE NUITS APPLIQUE TULIPE CLAIR  
MILLE NUITS WALL UNIT TULIP CLEAR  
NOOS

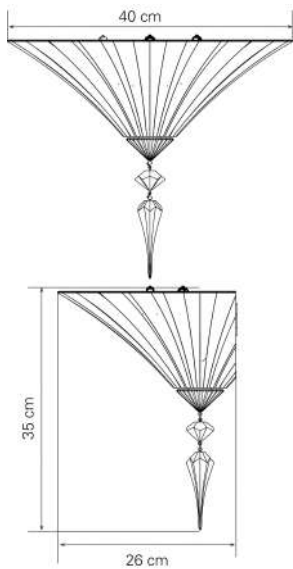

**MILLE NUITS | MATHIAS | 2003**  
**MILLE NUITS APPLIQUE 01L / MILLE NUITS WALL UNIT 01L**

Cette applique reprend la demi-coupe centrale taillée en biseau du lustre Mille Nuits décorée d'un hexagone et d'un prisme. *This wall unit takes up the central bevelled cut half cup from the Mille Nuits chandelier and is embellished with an hexagonal bead and a prism.*

NOOS

REF	2 609 473 CEI	2 609 474 UL	2 609 475 JETRO	2 609 476 CCC
	5 x 25W G9	5 x 25W G9	5 x 25W G9	5 x 25W G9

Eclairage diffus  
*Diffused lighting*  
 125W max total  
 Dimension - Size  
 H 35 x L 26 x l 40 cm  
 H 13,78 x L 10,24 x W 15,75 in  
 Longueur câble - Cable length  
 0,1 m - 3,94 in  
 Poids - Weight  
 7 kg - 15,43 lbs  
 Alimentation directe - Direct power  
 Conditionnement - Packaging  
 x1 Carton - Cardboard  
 H 5.0 x L 6.0 x l 4.0 dm  
 Total volume - Total volume  
 0,16 m<sup>3</sup> - 5,51 ft<sup>3</sup>  
 Total poids - Total weight  
 12,5 kg - 27,56 lbs

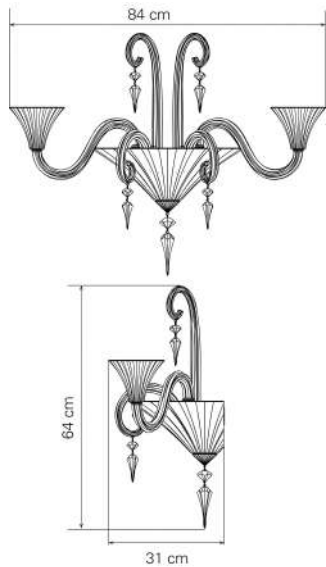

**MILLE NUITS | MATHIAS | 2003**  
**MILLE NUITS APPLIQUE 02L / MILLE NUITS WALL UNIT 02L**

Applique tout cristal taillé en biseau. Branches pleines, roseaux droits et roseaux courbes cristal taillé en biseau. Ornaments : hexagones et prismes. Une pampille en cristal rouge illustre la signature de Baccarat. *All-crystal bevelled cut wall unit. Full arms, straight and curved canes in bevelled cut crystal. Ornaments include hexagonal beads and prisms. A red crystal octagon represents the Baccarat signature.*

MTO

REF	2 609 477 CEI	2 609 478 UL	2 609 479 JETRO	2 609 480 CCC
	6 x 25W G9	6 x 25W G9	6 x 25W G9	6 x 25W G9

Eclairage diffus  
*Diffused lighting*  
 150W max total  
 Dimension - Size  
 H 64 x L 31 x l 84 cm  
 H 25,2 x L 12,2 x W 33,07 in  
 Longueur câble - Cable length  
 0,1 m - 3,94 in  
 Poids - Weight  
 11 kg - 24,25 lbs  
 Alimentation directe - Direct power  
 Conditionnement - Packaging  
 x2 Carton - Cardboard  
 H 5.0 x L 6.0 x l 4.0 dm  
 Total volume - Total volume  
 0,31 m<sup>3</sup> - 11,02 ft<sup>3</sup>  
 Total poids - Total weight  
 21,83 kg - 48,13 lbs

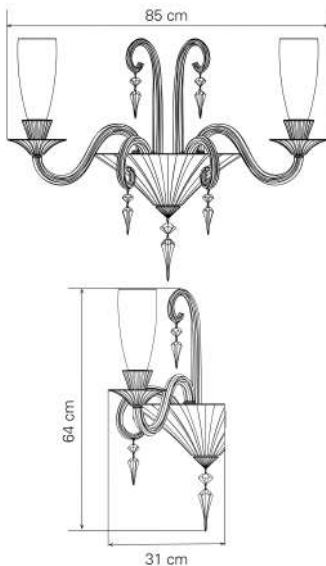

**MILLE NUITS | MATHIAS | 2003**  
**MILLE NUITS APPLIQUE 02L PV / MILLE NUITS WALL UNIT 02L HSH**

Applique tout cristal taillé en biseau. Branches pleines, roseaux droits et roseaux courbes cristal taillé en biseau. Ornaments : hexagones et prismes. Une pampille en cristal rouge illustre la signature de Baccarat. *All-crystal bevelled cut wall unit. Full arms, straight and curved canes in bevelled cut crystal. Ornaments include hexagonal beads and prisms. A red crystal octagon represents the Baccarat signature.*

MTO

REF	2 609 481 CEI	2 609 482 UL	2 609 483 JETRO	2 609 484 CCC
	6 x 25W G9	6 x 25W G9	6 x 25W G9	6 x 25W G9

Eclairage diffus  
*Diffused lighting*  
 150W max total  
 Dimension - Size  
 H 64 x L 31 x l 85 cm  
 H 25,2 x L 12,2 x W 33,46 in  
 Longueur câble - Cable length  
 0,1 m - 3,94 in  
 Poids - Weight  
 11 kg - 24,25 lbs  
 Alimentation directe - Direct power  
 Accessoires - Accessories  
 Verrines vendues séparément (2102246).  
 Hurricane shades sold separately (2102246).  
 Conditionnement - Packaging  
 x2 Carton - Cardboard  
 H 5.0 x L 6.0 x l 4.0 dm  
 Total volume - Total volume  
 0,31 m<sup>3</sup> - 11,02 ft<sup>3</sup>  
 Total poids - Total weight  
 21,83 kg - 48,13 lbs



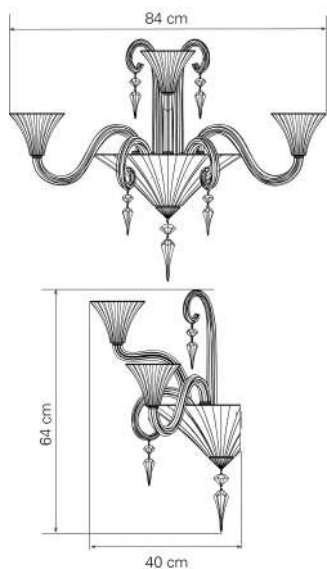

**MILLE NUITS | MATHIAS | 2003**  
**MILLE NUITS APPLIQUE 03L / MILLE NUITS WALL UNIT 03L**

Applique tout cristal taillé en biseau.  
 Branches pleines, roseaux droits et  
 roseaux courbes cristal taillé en biseau.  
 Ornaments : hexagones et prismes.  
 Une pampille en cristal rouge illustre la  
 signature de Baccarat.

*All-crystal bevelled cut wall unit.*  
*Full arms, straight and curved canes in*  
*bevelled cut crystal.*  
*Ornaments include hexagonal beads and*  
*prisms.*  
*A red crystal octagon represents the*  
*Baccarat signature.*

MTO

REF	2 609 485 CEI	2 609 486 UL	2 609 487 JETRO	2 609 488 CCC
	7 x 25W G9	7 x 25W G9	7 x 25W G9	7 x 25W G9

Eclairage diffus  
*Diffused lighting*  
 175W max total  
 Dimension - Size  
 H 64 x L 40 x l 84 cm  
 H 25,2 x L 15,75 x W 33,07 in  
 Longueur câble - Cable length  
 0,1 m - 3,94 in  
 Poids - Weight  
 12 kg - 26,46 lbs  
 Alimentation directe - Direct power  
 Conditionnement - Packaging  
 x2 Carton - Cardboard  
 H 5.0 x L 6.0 x l 4.0 dm  
 Total volume - Total volume  
 0,31 m<sup>3</sup> - 11,02 ft<sup>3</sup>  
 Total poids - Total weight  
 22,83 kg - 50,33 lbs

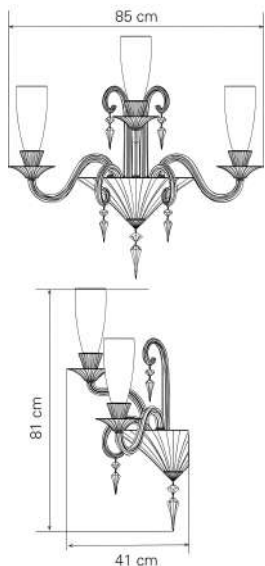

**MILLE NUITS | MATHIAS | 2003**  
**MILLE NUITS APPLIQUE 03L PV / MILLE NUITS WALL UNIT 03L HSH**

Applique tout cristal taillé en biseau.  
 Branches pleines, roseaux droits et  
 roseaux courbes cristal taillé en biseau.  
 Ornaments : hexagones et prismes.  
 Une pampille en cristal rouge illustre la  
 signature de Baccarat.

*All-crystal bevelled cut wall unit.*  
*Full arms, straight and curved canes in*  
*bevelled cut crystal.*  
*Ornaments include hexagonal beads and*  
*prisms.*  
*A red crystal octagon represents the*  
*Baccarat signature.*

MTO

REF	2 609 489 CEI	2 609 490 UL	2 609 491 JETRO	2 609 492 CCC
	7 x 25W G9	7 x 25W G9	7 x 25W G9	7 x 25W G9

Eclairage diffus  
*Diffused lighting*  
 175W max total  
 Dimension - Size  
 H 81 x L 41 x l 85 cm  
 H 31,89 x L 16,14 x W 33,46 in  
 Longueur câble - Cable length  
 0,1 m - 3,94 in  
 Poids - Weight  
 12 kg - 26,46 lbs  
 Alimentation directe - Direct power  
 Accessoires - Accessories  
 Verrines vendues séparément (2102246).  
 Hurricane shades sold separately (2102246).  
 Conditionnement - Packaging  
 x2 Carton - Cardboard  
 H 5.0 x L 6.0 x l 4.0 dm  
 x1 Carton - Cardboard  
 H 3.0 x L 6.0 x l 4.0 dm  
 Total volume - Total volume  
 0,38 m<sup>3</sup> - 13,56 ft<sup>3</sup>  
 Total poids - Total weight  
 24,08 kg - 53,09 lbs

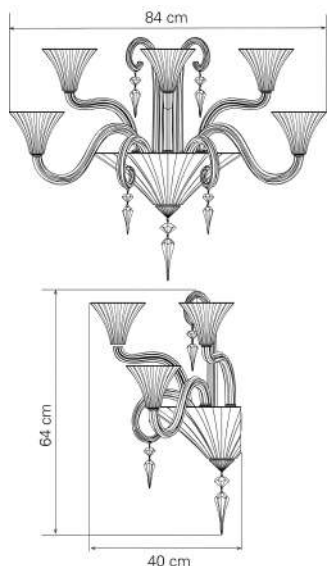

**MILLE NUITS | MATHIAS | 2003**  
**MILLE NUITS APPLIQUE 05L / MILLE NUITS WALL UNIT 05L**

Applique tout cristal taillé en biseau.  
 Branches pleines, roseaux droits et  
 roseaux courbes cristal taillé en biseau.  
 Ornaments : hexagones et prismes.  
 Une pampille en cristal rouge illustre la  
 signature de Baccarat.

*All-crystal bevelled cut wall unit.*  
*Full arms, straight and curved canes in*  
*bevelled cut crystal.*  
*Ornaments include hexagonal beads and*  
*prisms.*  
*A red crystal octagon represents the*  
*Baccarat signature.*

MTO

REF	2 609 493 CEI	2 609 494 UL	2 609 495 JETRO	2 609 496 CCC
	9 x 25W G9	9 x 25W G9	9 x 25W G9	9 x 25W G9

Eclairage diffus  
*Diffused lighting*  
 225W max total  
 Dimension - Size  
 H 64 x L 40 x l 84 cm  
 H 25,2 x L 15,75 x W 33,07 in  
 Longueur câble - Cable length  
 0,1 m - 3,94 in  
 Poids - Weight  
 14 kg - 30,86 lbs  
 Alimentation directe - Direct power  
 Conditionnement - Packaging  
 x2 Carton - Cardboard  
 H 5.0 x L 6.0 x l 4.0 dm  
 Total volume - Total volume  
 0,31 m<sup>3</sup> - 11,02 ft<sup>3</sup>  
 Total poids - Total weight  
 24,83 kg - 54,74 lbs





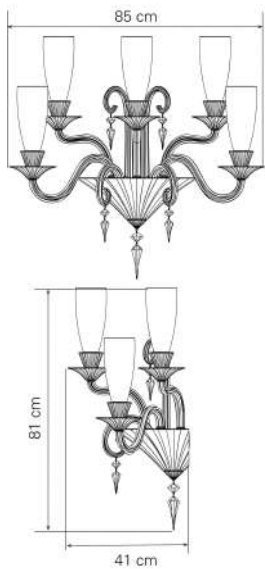

**MILLE NUITS | MATHIAS | 2003**  
**MILLE NUITS APPLIQUE 05L PV / MILLE NUITS WALL UNIT 05L HSH**

Applique tout cristal taillé en biseau. Branches pleines, roseaux droits et roseaux courbes cristal taillé en biseau. Ornaments : hexagones et prismes. Une pampille en cristal rouge illustre la signature de Baccarat.

*All-crystal bevelled cut wall unit. Full arms, straight and curved canes in bevelled cut crystal. Ornaments include hexagonal beads and prisms. A red crystal octagon represents the Baccarat signature.*

MTO

REF	2 609 497 CEI 9 x 25W G9	2 609 498 UL 9 x 25W G9	2 609 499 JETRO 9 x 25W G9	2 609 500 CCC 9 x 25W G9
	☐ ⚡ ⚠ ⚡ ⚠ ⚡ ⚠ ⚡ ⚠ ⚡ ⚠	☐ ⚡ ⚠ ⚡ ⚠ ⚡ ⚠ ⚡ ⚠ ⚡ ⚠	☐ ⚡ ⚠ ⚡ ⚠ ⚡ ⚠ ⚡ ⚠ ⚡ ⚠	☐ ⚡ ⚠ ⚡ ⚠ ⚡ ⚠ ⚡ ⚠ ⚡ ⚠

Eclairage diffus  
 Diffused lighting  
 225W max total  
 Dimension - Size  
 H 81 x L 41 x l 85 cm  
 H 31,89 x L 16,14 x W 33,46 in  
 Longueur câble - Cable length  
 0,1 m - 3,94 in  
 Poids - Weight  
 15 kg - 33,07 lbs  
 Alimentation directe - Direct power  
 Accessoires - Accessories  
 Verrines vendues séparément (2102246).  
 Hurricane shades sold separately (2102246).  
 Conditionnement - Packaging  
 x3 Carton - Cardboard  
 H 5.0 x L 6.0 x l 4.0 dm  
 Total volume - Total volume  
 0,43 m<sup>3</sup> - 15,26 ft<sup>3</sup>  
 Total poids - Total weight  
 28,17 kg - 62,1 lbs

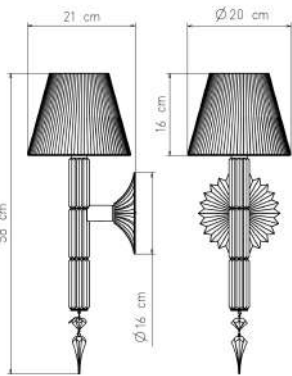

**MILLE NUITS | MATHIAS | 2019**  
**MILLE NUITS APPLIQUE FLAMBEAU PETIT MODELE / MILLE NUITS WALL UNIT SMALL SIZE**

L'applique flambeau, richement habillée de cristal clair biseauté et coiffée d'un abat-jour en tissu plissé, ajoute une touche d'élégance idéale dans une entrée, un salon ou une ponctuation lumineuse dans un couloir. La tige en cristal taillé se termine par une pampille en cristal rouge portant les signatures de Baccarat et du designer Mathias et par un prisme en cristal clair, écho aux lustres Mille Nuits. Ampoule LED.

*The « Flambeau » wall unit, generously covered with beveled-cut clear crystal and topped with a pleated fabric lampshade, adds a touch of elegance in a hall, a living room or creates a beautiful light atmosphere for a corridor. The central part in beveled-cut crystal ends with a red hexagonal bead carrying the Baccarat and Mathias signatures and a clear prism, reminding the Mille Nuits chandeliers. LED bulb.*

NOOS

REF	2 813 176 CEI 1 x 30W E14	2 813 177 UL 1 x 40W E12	2 813 179 CCC 1 x 30W E14	2 813 178 JETRO 1 x 40W E12
	☐ ⚡ ⚠ ⚡ ⚠ ⚡ ⚠ ⚡ ⚠ ⚡ ⚠	☐ ⚡ ⚠ ⚡ ⚠ ⚡ ⚠ ⚡ ⚠ ⚡ ⚠	☐ ⚡ ⚠ ⚡ ⚠ ⚡ ⚠ ⚡ ⚠ ⚡ ⚠	☐ ⚡ ⚠ ⚡ ⚠ ⚡ ⚠ ⚡ ⚠ ⚡ ⚠

Eclairage diffus  
 Diffused lighting  
 30W max total  
 Dimension - Size  
 H 57 x L 20,5 x l 20 cm  
 H 22,44 x L 8,07 x W 7,87 in  
 Longueur câble - Cable length  
 0,2 m - 7,87 in  
 Poids - Weight  
 2,1 kg - 4,63 lbs  
 Alimentation directe - Direct power  
 Accessoires - Accessories  
 Lampe vendue avec abat-jour  
 Lamp sold with the lampshade  
 Conditionnement - Packaging  
 x1 Boîte rouge - Red box  
 H 1.84 x L 4.59 x l 4.59 dm  
 Total volume - Total volume  
 0,04 m<sup>3</sup> - 1,34 ft<sup>3</sup>  
 Total poids - Total weight  
 4,53 kg - 9,99 lbs

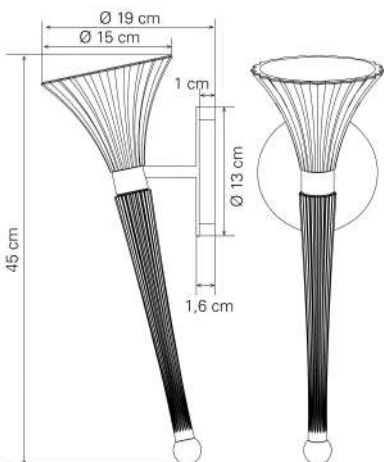

**MILLE NUITS | MATHIAS | 2010**  
**MILLE NUITS APPLIQUE TORCHÈRE / MILLE NUITS WALL UNIT TORCHÈRE**

Coupelle en cristal, identique aux coupelles des lustres et des suspensions Mille Nuits. Tige en cristal. Une ponctuation lumineuse idéale dans une entrée ou un couloir. Utilisée avec un variateur, elle créera une atmosphère d'intimité dès l'accueil de la maison. Une ambiance intemporelle et féérique adaptable à tous les univers. Possibilité de mettre une coupelle de couleur comme pour les lustres ou les suspensions Mille Nuits.

*Crystal cup, similar to the chandelier and ceiling unit. Crystal stem. A touch of light that is perfect in a hall or corridor. Installing a dimmer enables this wall unit to create an intimate welcoming atmosphere right from the entrance. A timeless and enchanting atmosphere suitable for all interiors. A coloured cup can be adapted to this Torchère (as for the chandeliers and the ceiling units).*

NOOS

REF	2 606 395 CEI 1 x 60W G9	2 606 396 UL 1 x 60W G9	2 606 397 JETRO 1 x 60W G9
	☐ ⚡ ⚠ ⚡ ⚠ ⚡ ⚠ ⚡ ⚠ ⚡ ⚠	☐ ⚡ ⚠ ⚡ ⚠ ⚡ ⚠ ⚡ ⚠ ⚡ ⚠	☐ ⚡ ⚠ ⚡ ⚠ ⚡ ⚠ ⚡ ⚠ ⚡ ⚠

Eclairage diffus  
 Diffused lighting  
 60W max total  
 Dimension - Size  
 H 45 x L 19 x l 15 cm  
 H 17,72 x L 7,48 x W 5,91 in  
 Longueur câble - Cable length  
 0,1 m - 3,94 in  
 Poids - Weight  
 2 kg - 4,41 lbs  
 Alimentation directe - Direct power  
 Conditionnement - Packaging  
 x1 Boîte rouge - Red box  
 H 2.64 x L 5.68 x l 2.68 dm  
 Total volume - Total volume  
 0,04 m<sup>3</sup> - 1,41 ft<sup>3</sup>  
 Total poids - Total weight  
 3,8 kg - 8,38 lbs





TORCH | ARIK LEVY | 2007

TORCH APPLIQUE

*TORCH WALL UNIT*

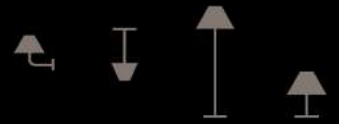



# MUR - WALL

APPLIQUES - WALL UNITS

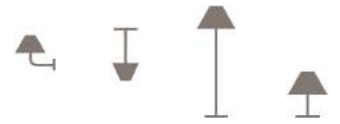

---

TORCH | ARIK LEVY | 2007

TORCH APPLIQUE  
TORCH WALL UNIT  
NOOS

TORCH | ARIK LEVY | 2007  
TORCH APPLIQUE / TORCH WALL UNIT

Branche droite torsadée faite main, porte-verrine et bobèche ornée de pampilles et de prismes à dard en cristal clair avec une pampille en cristal rouge. Plaque de fixation en laiton nickelé poli miroir. Abat-jour en taffetas plissé blanc. Passementerie noire, blanche ou rouge à accrocher selon vos envies.

*Handmade twisted crystal straight arm, hurricane holder and drip saucer decorated with clear crystal pendants and arrowed prisms as well as one red crystal pendant. Nickel-plated brass bracket with a polished mirror finish. White pleated taffeta lampshade. Black, white or red decorative tassels to place as you wish.*

NOOS

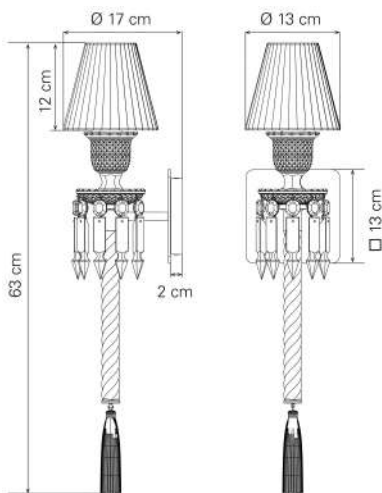

REF	2 602 830 CEI 1 x 40W E14	2 602 831 UL 1 x 40W E12	2 602 832 JETRO 1 x 40W E12	2 809 609 CCC 1 x 40W E14
	□ X ▽ ∇ CE IP 20	□ X ▽ ∇ IP 20	□ X ▽ IP 20	□ X ▽ ∇ CC IP 20

Eclairage mixte  
Mixed lighting  
40W max total



Dimension - Size

H 63 x L 17 x l 13 cm

H 24,8 x L 6,69 x W 5,12 in

Longueur câble - Cable length

0,1 m - 3,94 in

Poids - Weight

2,1 kg - 4,63 lbs

Alimentation directe - Direct power

Accessoires - Accessories

Applique vendue avec un abat-jour blanc et trois passementeries de couleur : blanc, rouge et noir.

*Wall unit sold with one white lampshade and three colored tassels: white, red and black.*

Conditionnement - Packaging

■ x1 Boite rouge - Red box

H 3.0 x L 6.0 x l 4.0 dm

Total volume - Total volume

0,07 m<sup>3</sup> - 2,54 ft<sup>3</sup>

Total poids - Total weight

3,7 kg - 8,16 lbs

ZENITH | BACCARAT | 2000

ZENITH APPLIQUE 05L

ZENITH WALL UNIT 05L





# MUR - WALL

APPLIQUES - WALL UNITS



ZENITH | BACCARAT | 2014  
ZENITH APPLIQUE 01L  
ZENITH WALL UNIT 01L  
NOOS



ZENITH | BACCARAT | 2000  
ZENITH APPLIQUE 02L  
ZENITH WALL UNIT 02L  
NOOS



ZENITH | BACCARAT | 2000  
ZENITH APPLIQUE 03L  
ZENITH WALL UNIT 03L  
NOOS



ZENITH | BACCARAT | 2000  
ZENITH APPLIQUE 05L  
ZENITH WALL UNIT 05L  
MTO

# MUR - WALL

APPLIQUES - WALL UNITS



ZENITH | BACCARAT | 2014  
ZENITH APPLIQUE 07L  
ZENITH WALL UNIT 07L  
MTO

ZENITH | BACCARAT | 2014  
ZENITH APPLIQUE 01L / ZENITH WALL UNIT 01L

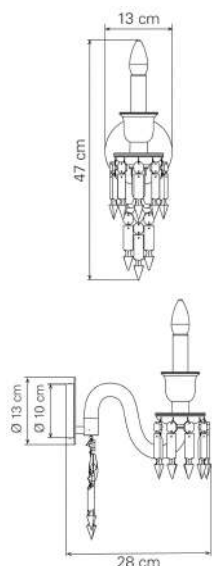

Applique en cristal composée d'une branche torsadée, réalisée dans la grande tradition verrière et ornée d'octogones, de prismes à dard, et d'un pavillon poli chromé. Un octogone en cristal rouge illustre la signature Baccarat. Plusieurs options de mise en scène de votre applique : avec ou sans abat-jour ou verrine.

*Crystal wall unit with twisted arm made according to the great crystal making tradition and adorned with octagons and arrowed prisms. Canopy in shiny chrome. A red crystal octagon represents Baccarat's signature. Several options for staging your wall unit: with or without lampshade or hurricane shade.*

NOOS

REF	2 807 497 CEI 1 x 40W E14 □ X CE IP 20	2 807 498 UL 1 x 40W E12 ⊕ ⊖	2 807 499 JETRO 1 x 40W E12 □ IP 20	2 807 500 CCC 1 x 40W E14 □ V CC IP 20
-----	--	------------------------------------	---	--

Eclairage diffus  
Diffused lighting  
40W max total

Dimension - Size  
H 47 x L 28 x l 13 cm  
H 18,5 x L 11,02 x W 5,12 in

Longueur câble - Cable length  
0,1 m - 3,94 in

Poids - Weight  
2,1 kg - 4,63 lbs

Alimentation directe - Direct power

Accessoires - Accessories  
Abat-jour ou verrine vendu séparément.  
Lampshade or hurricane shade sold separately.

Conditionnement - Packaging  
x1 Carton - Cardboard  
H 2.0 x L 4.0 x l 4.0 dm

Total volume - Total volume  
0,03 m<sup>3</sup> - 0,95 ft<sup>3</sup>

Total poids - Total weight  
3,15 kg - 6,94 lbs



ZENITH | BACCARAT | 2000  
ZENITH APPLIQUE 02L / ZENITH WALL UNIT 02L

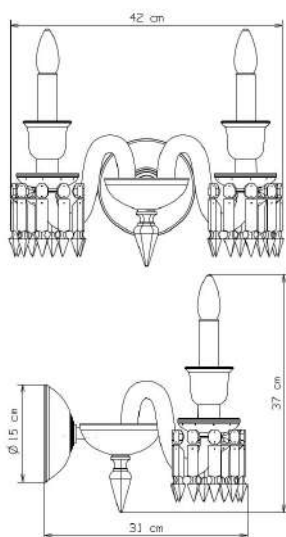

Applique en cristal composée d'une coupe taillée diamant biseau et de branches torsadées réalisées dans la grande tradition verrière et ornées d'octogones et de prismes à dard. Un octogone en cristal rouge illustre la signature Baccarat. Plusieurs options de mise en scène de votre applique : avec ou sans abat-jour ou verrine.

*Crystal wall unit made of a central cup with diamond bevelled cut and twisted arms made according to the great crystal making tradition and adorned with octagons and arrowed prisms. A red crystal octagon represents Baccarat's signature. Several options for staging your wall unit: with or without lampshade or hurricane shade.*

NOOS

REF	2 807 742 CEI 2 x 40W E14 □ X CE IP 20	2 807 743 UL 2 x 40W E12 ⊕ ⊖	2 807 744 JETRO 2 x 40W E12 □ IP 20	2 807 745 CCC 2 x 40W E14 □ V CC IP 20
-----	--	------------------------------------	---	--

Eclairage diffus  
Diffused lighting  
80W max total

Dimension - Size  
H 37 x L 31 x l 42 cm  
H 14,57 x L 12,2 x W 16,54 in

Longueur câble - Cable length  
0,1 m - 3,94 in

Poids - Weight  
4,2 kg - 9,26 lbs

Alimentation directe - Direct power

Accessoires - Accessories  
Abat-jour ou verrines vendus séparément.  
Lampshades or hurricane shades sold separately.

Conditionnement - Packaging  
x1 Carton - Cardboard  
H 3.0 x L 6.0 x l 4.0 dm

Total volume - Total volume  
0,07 m<sup>3</sup> - 2,54 ft<sup>3</sup>

Total poids - Total weight  
6,3 kg - 13,9 lbs



ZENITH | BACCARAT | 2000  
ZENITH APPLIQUE 03L / ZENITH WALL UNIT 03L

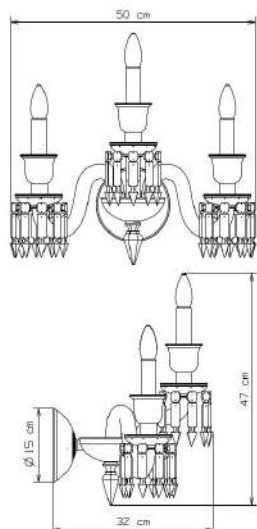

Applique en cristal composée d'une coupe taillée diamant biseau et de branches torsadées réalisées dans la grande tradition verrière et ornées d'octogones et de prismes à dard. Un octogone en cristal rouge illustre la signature Baccarat. Plusieurs options de mise en scène de votre applique : avec ou sans abat-jour ou verrine.

*Crystal wall unit made of a central cup with diamond bevelled cut and twisted arms made according to the great crystal making tradition and adorned with octagons and arrowed prisms. A red crystal octagon represents Baccarat's signature. Several options for staging your wall unit: with or without lampshade or hurricane shade.*

NOOS

REF	2 807 746 CEI 3 x 40W E14 □ X CE IP 20	2 807 747 UL 3 x 40W E12 ⊕ ⊖	2 807 748 JETRO 3 x 40W E12 □ IP 20	2 807 749 CCC 3 x 40W E14 □ V CC IP 20
-----	--	------------------------------------	---	--

Eclairage diffus  
Diffused lighting  
120W max total

Dimension - Size  
H 47 x L 32 x l 50 cm  
H 18,5 x L 12,6 x W 19,69 in

Longueur câble - Cable length  
0,1 m - 3,94 in

Poids - Weight  
5,8 kg - 12,79 lbs

Alimentation directe - Direct power

Accessoires - Accessories  
Abat-jour ou verrines vendus séparément.  
Lampshades or hurricane shades sold separately.

Conditionnement - Packaging  
x1 Carton - Cardboard  
H 5.0 x L 6.0 x l 4.0 dm

Total volume - Total volume  
0,12 m<sup>3</sup> - 4,24 ft<sup>3</sup>

Total poids - Total weight  
8,72 kg - 19,22 lbs





ZENITH | BACCARAT | 2000  
ZENITH APPLIQUE 05L / ZENITH WALL UNIT 05L

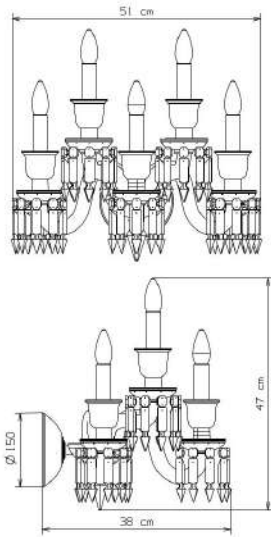

Applique en cristal composée d'une coupe taillée diamant biseau et de branches torsadées réalisées dans la grande tradition verrière et ornées d'octogones et de prismes à dard. Un octogone en cristal rouge illustre la signature Baccarat. Plusieurs options de mise en scène de votre applique : avec ou sans abat-jour ou verrière.

*Crystal wall unit made of a central cup with diamond bevelled cut and twisted arms made according to the great crystal making tradition and adorned with octagons and arrowed prisms. A red crystal octagon represents Baccarat's signature. Several options for staging your wall unit: with or without lampshade or hurricane shade.*

MTO

REF	2 807 750 CEI 5 x 40W E14 ☐ ⚡ CE IP 20	2 807 751 UL 5 x 40W E12 ⊕ ⚡	2 807 752 JETRO 5 x 40W E12 ☐ IP 20	2 807 753 CCC 5 x 40W E14 ☐ ▽ CC IP 20
-----	--	------------------------------------	---	--

Eclairage diffus  
Diffused lighting  
200W max total

Dimension - Size  
H 47 x L 38 x l 15 cm  
H 18,5 x L 14,96 x W 20,08 in

Longueur câble - Cable length  
0,1 m - 3,94 in

Poids - Weight  
8,8 kg - 19,4 lbs

Alimentation directe - Direct power

Accessoires - Accessories  
Abat-jour ou verrines vendus séparément.  
Lampshades or hurricane shades sold separately.

Conditionnement - Packaging  
☐ x1 Carton - Cardboard  
H 5.0 x L 6.0 x l 4.0 dm

Total volume - Total volume  
0,12 m<sup>3</sup> - 4,24 ft<sup>3</sup>

Total poids - Total weight  
11,32 kg - 24,97 lbs



ZENITH | BACCARAT | 2014  
ZENITH APPLIQUE 07L / ZENITH WALL UNIT 07L

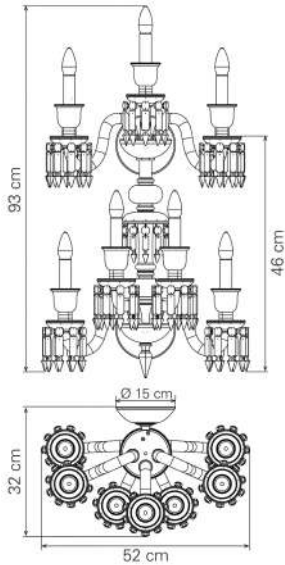

Applique monumentale en cristal avec des branches torsadées réalisées dans la grande tradition verrière et ornées d'octogones et de prismes à dard. Ses deux étages sont reliés par une enfilade habillée de cristal taillé diamant biseau. Un octogone en cristal rouge illustre la signature Baccarat. Plusieurs options de mise en scène de votre applique : avec ou sans abat-jour ou verrière.

*Monumental crystal wall unit with twisted arms made according to the great crystal making tradition and adorned with octagons and arrowed prisms. Its two levels are linked by a column dressed with diamond bevelled cut crystal. A red crystal octagon represents Baccarat's signature. Several options for staging your wall unit: with or without lampshade or hurricane shade.*

MTO

REF	2 807 505 CEI 7 x 40W E14 ☐ ⚡ CE IP 20	2 807 506 UL 7 x 40W E12 ⊕ ⚡	2 807 507 JETRO 7 x 40W E12 ☐ IP 20	2 807 508 CCC 7 x 40W E14 ☐ ▽ CC IP 20
-----	--	------------------------------------	---	--

Eclairage diffus  
Diffused lighting  
280W max total

Dimension - Size  
H 93 x L 32 x l 15 cm  
H 36,61 x L 12,6 x W 20,47 in

Longueur câble - Cable length  
0,1 m - 3,94 in

Poids - Weight  
14,7 kg - 32,41 lbs

Alimentation directe - Direct power

Accessoires - Accessories  
Abat-jour ou verrines vendus séparément.  
Lampshades or hurricane shades sold separately.

Conditionnement - Packaging  
☐ x1 Carton - Cardboard  
H 4.0 x L 8.0 x l 6.0 dm

Total volume - Total volume  
0,26 m<sup>3</sup> - 9,32 ft<sup>3</sup>

Total poids - Total weight  
23,76 kg - 52,38 lbs









# MUR - WALL

## APPLIQUES - WALL UNITS



ZENITH CHARLESTON | BACCARAT | 2015  
ZENITH APPLIQUE 01L CHARLESTON  
ZENITH WALL UNIT 01L CHARLESTON  
MTO



ZENITH CHARLESTON | BACCARAT | 2015  
ZENITH APPLIQUE 02L CHARLESTON  
ZENITH WALL UNIT 02L CHARLESTON  
MTO



ZENITH CHARLESTON | BACCARAT | 2015  
ZENITH APPLIQUE 03L CHARLESTON  
ZENITH WALL UNIT 03L CHARLESTON  
MTO



ZENITH CHARLESTON | BACCARAT | 2015  
ZENITH APPLIQUE 05L CHARLESTON  
ZENITH WALL UNIT 05L CHARLESTON  
MTO

# MUR - WALL

APPLIQUES - WALL UNITS



---

ZENITH CHARLESTON | BACCARAT | 2015  
ZENITH APPLIQUE 07L CHARLESTON  
ZENITH WALL UNIT 07L CHARLESTON  
MTO

ZENITH CHARLESTON | BACCARAT | 2015  
ZENITH APPLIQUE 01L CHARLESTON / ZENITH WALL UNIT 01L  
CHARLESTON

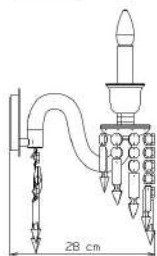
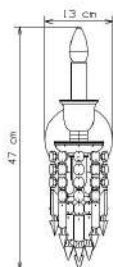

Applique en cristal composée d'une coupe taillée diamant biseau et de branches torsadées réalisées dans la grande tradition verrière et ornées d'un drapé d'octogones et de prismes à dard de couleur champagne.  
Un octogone en cristal rouge illustre la signature Baccarat.  
Plusieurs options de mise en scène de votre applique : avec ou sans abat-jour ou verrine.

*Crystal wall unit made of a central cup with diamond bevelled cut and twisted arms made according to the great crystal making tradition. It is made of cascades of octagons and champagne colored draped prisms.  
A red crystal octagon represents the Baccarat signature.  
Two options for displaying your chandelier: with or without lampshade or hurricane shade.*

MTO

REF	2 809 616 CEI 1 x 40W E14 ☐ ⚡ CE IP 20	2 809 617 UL 1 x 40W E12 ⊕ ⚡	2 809 618 JETRO 1 x 40W E12 ☐ IP 20	2 809 619 CCC 1 x 40W E14 ☐ ▽ CC IP 20
-----	--	------------------------------------	---	--

Eclairage diffus  
Diffused lighting  
40W max total



Dimension - Size  
H 47 x L 28 x l 13 cm  
H 18,5 x L 11,02 x W 5,12 in  
Longueur câble - Cable length  
0,1 m - 3,94 in  
Poids - Weight  
2,2 kg - 4,85 lbs  
Alimentation directe - Direct power  
Accessoires - Accessories  
Abat-jour ou verrines vendus séparément.  
Lampshades or hurricane shades sold separately.

Conditionnement - Packaging  
☐ x1 Carton - Cardboard  
H 3.0 x L 6.0 x l 4.0 dm

Total volume - Total volume  
0,07 m<sup>3</sup> - 2,54 ft<sup>3</sup>

Total poids - Total weight  
4,57 kg - 10,06 lbs

ZENITH CHARLESTON | BACCARAT | 2015  
ZENITH APPLIQUE 02L CHARLESTON / ZENITH WALL UNIT 02L  
CHARLESTON

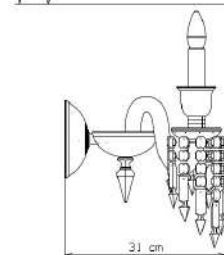
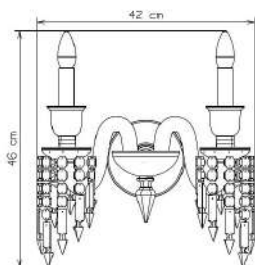

Applique en cristal composée d'une coupe taillée diamant biseau et de branches torsadées réalisées dans la grande tradition verrière et ornées d'un drapé d'octogones et de prismes à dard de couleur champagne.  
Un octogone en cristal rouge illustre la signature Baccarat.  
Plusieurs options de mise en scène de votre applique : avec ou sans abat-jour ou verrine.

*Crystal wall unit made of a central cup with diamond bevelled cut and twisted arms made according to the great crystal making tradition. It is made of cascades of octagons and champagne colored draped prisms.  
A red crystal octagon represents the Baccarat signature.  
Two options for displaying your chandelier: with or without lampshade or hurricane shade.*

MTO

REF	2 809 620 CEI 2 x 40W E14 ☐ ⚡ CE IP 20	2 809 621 UL 2 x 40W E12 ⊕ ⚡	2 809 622 JETRO 2 x 40W E12 ☐ IP 20	2 809 623 CCC 2 x 40W E14 ☐ ▽ CC IP 20
-----	--	------------------------------------	---	--

Eclairage diffus  
Diffused lighting  
80W max total



Dimension - Size  
H 46 x L 31 x l 42 cm  
H 18,11 x L 12,2 x W 16,54 in  
Longueur câble - Cable length  
0,1 m - 3,94 in  
Poids - Weight  
4,5 kg - 9,92 lbs  
Alimentation directe - Direct power  
Accessoires - Accessories  
Abat-jour ou verrines vendus séparément.  
Lampshades or hurricane shades sold separately.

Conditionnement - Packaging  
☐ x1 Carton - Cardboard  
H 3.0 x L 6.0 x l 4.0 dm

Total volume - Total volume  
0,07 m<sup>3</sup> - 2,54 ft<sup>3</sup>

Total poids - Total weight  
7,1 kg - 15,65 lbs

ZENITH CHARLESTON | BACCARAT | 2015  
ZENITH APPLIQUE 03L CHARLESTON / ZENITH WALL UNIT 03L  
CHARLESTON

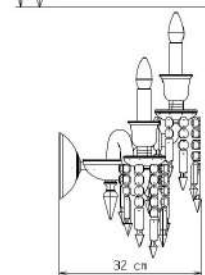
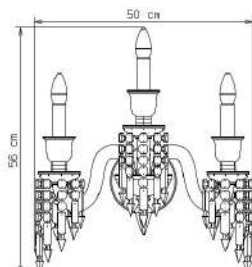

Applique en cristal composée d'une coupe taillée diamant biseau et de branches torsadées réalisées dans la grande tradition verrière et ornées d'un drapé d'octogones et de prismes à dard de couleur champagne.  
Un octogone en cristal rouge illustre la signature Baccarat.  
Plusieurs options de mise en scène de votre applique : avec ou sans abat-jour ou verrine.

*Crystal wall unit made of a central cup with diamond bevelled cut and twisted arms made according to the great crystal making tradition. It is made of cascades of octagons and champagne colored draped prisms.  
A red crystal octagon represents the Baccarat signature.  
Two options for displaying your chandelier: with or without lampshade or hurricane shade.*

MTO

REF	2 809 624 CEI 3 x 40W E14 ☐ ⚡ CE IP 20	2 809 625 UL 3 x 40W E12 ⊕ ⚡	2 809 626 JETRO 3 x 40W E12 ☐ IP 20	2 809 627 CCC 3 x 40W E14 ☐ ▽ CC IP 20
-----	--	------------------------------------	---	--

Eclairage diffus  
Diffused lighting  
120W max total



Dimension - Size  
H 56 x L 32 x l 50 cm  
H 22,05 x L 12,6 x W 19,69 in  
Longueur câble - Cable length  
0,1 m - 3,94 in  
Poids - Weight  
6,5 kg - 14,33 lbs  
Alimentation directe - Direct power  
Accessoires - Accessories  
Abat-jour ou verrines vendus séparément.  
Lampshades or hurricane shades sold separately.

Conditionnement - Packaging  
☐ x1 Carton - Cardboard  
H 5.0 x L 6.0 x l 4.0 dm

Total volume - Total volume  
0,12 m<sup>3</sup> - 4,24 ft<sup>3</sup>

Total poids - Total weight  
10,36 kg - 22,85 lbs



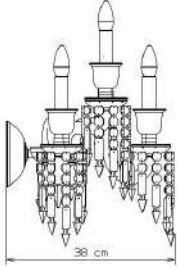
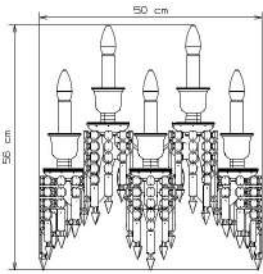

ZENITH CHARLESTON | BACCARAT | 2015  
ZENITH APPLIQUE 05L CHARLESTON / ZENITH WALL UNIT 05L  
CHARLESTON

Applique en cristal composée d'une coupe taillée diamant biseau et de branches torsadées réalisées dans la grande tradition verrière et ornées d'un drapé d'octogones et de prismes à dard de couleur champagne.  
Un octogone en cristal rouge illustre la signature Baccarat.  
Plusieurs options de mise en scène de votre applique : avec ou sans abat-jour ou verrine.

*Crystal wall unit made of a central cup with diamond bevelled cut and twisted arms made according to the great crystal making tradition. It is made of cascades of octagons and champagne colored draped prisms.  
A red crystal octagon represents the Baccarat signature.  
Two options for displaying your chandelier: with or without lampshade or hurricane shade.*

MTO

REF	2 809 508 CEI 5 x 40W E14 ☐ ⚡ CE IP 20	2 809 509 UL 5 x 40W E12 ⊕ ⚡	2 809 510 JETRO 5 x 40W E12 ☐ IP 20	2 809 511 CCC 5 x 40W E14 ☐ ▽ CC IP 20
-----	--	------------------------------------	---	--

Eclairage diffus  
Diffused lighting  
200W max total  
Dimension - Size  
H 56 x L 38 x l 50 cm  
H 22,05 x L 14,96 x W 19,69 in  
Longueur câble - Cable length  
0,1 m - 3,94 in  
Poids - Weight  
9,7 kg - 21,38 lbs  
Alimentation directe - Direct power  
Accessoires - Accessories  
Abat-jour ou verrines vendus séparément.  
Lampshades or hurricane shades sold separately.  
Conditionnement - Packaging  
☐ x1 Carton - Cardboard  
H 4.0 x L 8.0 x l 6.0 dm  
Total volume - Total volume  
0,19 m<sup>3</sup> - 6,78 ft<sup>3</sup>  
Total poids - Total weight  
20,11 kg - 44,33 lbs

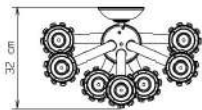
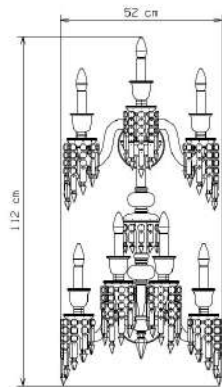

ZENITH CHARLESTON | BACCARAT | 2015  
ZENITH APPLIQUE 07L CHARLESTON / ZENITH WALL UNIT 07L  
CHARLESTON

Applique en cristal composée d'une coupe taillée diamant biseau et de branches torsadées réalisées dans la grande tradition verrière et ornées d'un drapé d'octogones et de prismes à dard de couleur champagne.  
Un octogone en cristal rouge illustre la signature Baccarat.  
Plusieurs options de mise en scène de votre applique : avec ou sans abat-jour ou verrine.

*Crystal wall unit made of a central cup with diamond bevelled cut and twisted arms made according to the great crystal making tradition. It is made of cascades of octagons and champagne colored draped prisms.  
A red crystal octagon represents the Baccarat signature.  
Two options for displaying your chandelier: with or without lampshade or hurricane shade.*

MTO

REF	2 809 628 CEI 7 x 40W E14 ☐ ⚡ CE IP 20	2 809 629 UL 7 x 40W E12 ⊕ ⚡	2 809 630 JETRO 7 x 40W E12 ☐ IP 20	2 809 631 CCC 7 x 40W E14 ☐ ▽ CC IP 20
-----	--	------------------------------------	---	--

Eclairage diffus  
Diffused lighting  
280W max total  
Dimension - Size  
H 112 x L 32 x l 52 cm  
H 44,09 x L 12,6 x W 20,47 in  
Longueur câble - Cable length  
0,1 m - 3,94 in  
Poids - Weight  
15,8 kg - 34,83 lbs  
Alimentation directe - Direct power  
Accessoires - Accessories  
Abat-jour ou verrines vendus séparément.  
Lampshades or hurricane shades sold separately.  
Conditionnement - Packaging  
☐ x1 Carton - Cardboard  
H 4.0 x L 8.0 x l 6.0 dm  
☐ x1 Carton - Cardboard  
H 3.0 x L 6.0 x l 4.0 dm  
Total volume - Total volume  
0,41 m<sup>3</sup> - 14,55 ft<sup>3</sup>  
Total poids - Total weight  
28,8 kg - 63,49 lbs



# MUR - WALL

APPLIQUES - WALL UNITS



Applique disponible également en 3 ou 5 lumières  
*Wall unit also available in 3 or 5 lights*



ZENITH NOIR | PHILIPPE STARCK | 2004

ZENITH NOIR APPLIQUE 02L

ZENITH NOIR WALL UNIT 02L

MTO

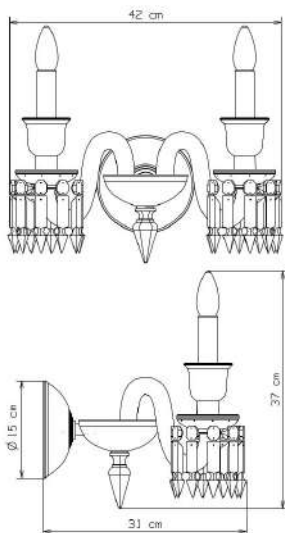

ZENITH NOIR | PHILIPPE STARCK | 2004  
ZENITH NOIR APPLIQUE 02L / ZENITH NOIR WALL UNIT 02L

Structure et ornementation formellement identiques à l'applique Zénith traditionnelle. Un octogone en cristal rouge illustre la signature de Baccarat, il est relié à un prisme à dard signé Starck. Deux options d'installation de votre applique : avec ou sans abat-jour noirs avec réflecteurs en aluminium permettant de magnifier l'effet de la lumière sur le cristal noir.

*Identical structure and decoration as found on the traditional Zénith wall unit. Baccarat's signature pendant, a red crystal octagon is linked to an arrowed prism signed by Starck. Two installation options for your wall unit: with or without black lampshades with aluminum reflectors which magnify the effect of the light on the black crystal.*

MTO

REF	2 808 403 CEI 2 x 40W E14 ☐ ⚡ CE IP 20	2 808 404 UL 2 x 40W E12 ⊕ ⚡	2 808 405 JETRO 2 x 40W E12 ☐ IP 20	2 808 406 CCC 2 x 40W E14 ☐ ▽ CC IP 20
-----	--	------------------------------------	---	--

Eclairage diffus  
Diffused lighting  
80W max total

Dimension - Size  
H 37 x L 31 x I 42 cm  
H 14,57 x L 12,2 x W 16,54 in

Longueur câble - Cable length  
0,1 m - 3,94 in

Poids - Weight  
4,2 kg - 9,26 lbs

Alimentation directe - Direct power

Accessoires - Accessories  
Abat-jour vendus séparément (2605845).  
Lampshades sold separately (2605845).

Conditionnement - Packaging  
☐ x1 Carton - Cardboard  
H 3.0 x L 6.0 x I 4.0 dm

Total volume - Total volume  
0,07 m<sup>3</sup> - 2,54 ft<sup>3</sup>

Total poids - Total weight  
6,3 kg - 13,9 lbs

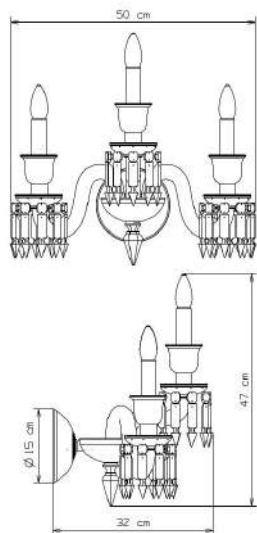

ZENITH NOIR | PHILIPPE STARCK | 2004  
ZENITH NOIR APPLIQUE 03L / ZENITH NOIR WALL UNIT 03L

Structure et ornementation formellement identiques à l'applique Zénith traditionnelle. Un octogone en cristal rouge illustre la signature de Baccarat, il est relié à un prisme à dard signé Starck. Deux options d'installation de votre applique : avec ou sans abat-jour noirs avec réflecteurs en aluminium permettant de magnifier l'effet de la lumière sur le cristal noir.

*Identical structure and decoration as found on the traditional Zénith wall unit. Baccarat's signature pendant, a red crystal octagon is linked to an arrowed prism signed by Starck. Two installation options for your wall unit: with or without black lampshades with aluminum reflectors which magnify the effect of the light on the black crystal.*

MTO

REF	2 808 465 CEI 3 x 40W E14 ☐ ⚡ CE IP 20	2 808 466 UL 3 x 40W E12 ⊕ ⚡	2 808 467 JETRO 3 x 40W E12 ☐ IP 20	2 808 468 CCC 3 x 40W E14 ☐ ▽ CC IP 20
-----	--	------------------------------------	---	--

Eclairage diffus  
Diffused lighting  
120W max total

Dimension - Size  
H 47 x L 32 x I 50 cm  
H 18,5 x L 12,6 x W 19,69 in

Longueur câble - Cable length  
0,1 m - 3,94 in

Poids - Weight  
5,8 kg - 12,79 lbs

Alimentation directe - Direct power

Accessoires - Accessories  
Abat-jour vendus séparément (2605845).  
Lampshades sold separately (2605845).

Conditionnement - Packaging  
☐ x1 Carton - Cardboard  
H 5.0 x L 6.0 x I 4.0 dm

Total volume - Total volume  
0,12 m<sup>3</sup> - 4,24 ft<sup>3</sup>

Total poids - Total weight  
8,72 kg - 19,22 lbs

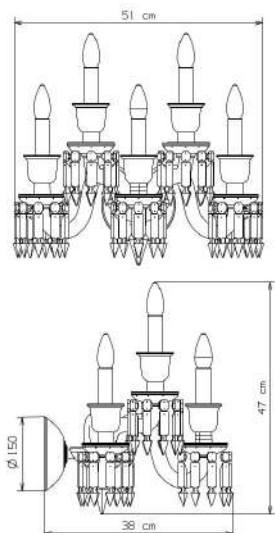

ZENITH NOIR | PHILIPPE STARCK | 2004  
ZENITH NOIR APPLIQUE 05L / ZENITH NOIR WALL UNIT 05L

Structure et ornementation formellement identiques à l'applique Zénith traditionnelle. Un octogone en cristal rouge illustre la signature de Baccarat, il est relié à un prisme à dard signé Starck. Deux options d'installation de votre applique : avec ou sans abat-jour noirs avec réflecteurs en aluminium permettant de magnifier l'effet de la lumière sur le cristal noir.

*Identical structure and decoration as found on the traditional Zénith wall unit. Baccarat's signature pendant, a red crystal octagon is linked to an arrowed prism signed by Starck. Two installation options for your wall unit: with or without black lampshades with aluminum reflectors which magnify the effect of the light on the black crystal.*

MTO

REF	2 808 469 CEI 5 x 40W E14 ☐ ⚡ CE IP 20	2 808 470 UL 5 x 40W E12 ⊕ ⚡	2 808 471 JETRO 5 x 40W E12 ☐ IP 20	2 808 472 CCC 5 x 40W E14 ☐ ▽ CC IP 20
-----	--	------------------------------------	---	--

Eclairage diffus  
Diffused lighting  
200W max total

Dimension - Size  
H 47 x L 38 x I 51 cm  
H 18,5 x L 14,96 x W 20,08 in

Longueur câble - Cable length  
0,1 m - 3,94 in

Poids - Weight  
8,8 kg - 19,4 lbs

Alimentation directe - Direct power

Accessoires - Accessories  
Abat-jour vendus séparément (2605845).  
Lampshades sold separately (2605845).

Conditionnement - Packaging  
☐ x1 Carton - Cardboard  
H 5.0 x L 6.0 x I 4.0 dm

Total volume - Total volume  
0,12 m<sup>3</sup> - 4,24 ft<sup>3</sup>

Total poids - Total weight  
11,32 kg - 24,97 lbs





# MUR - WALL

## APPLIQUES - WALL UNITS

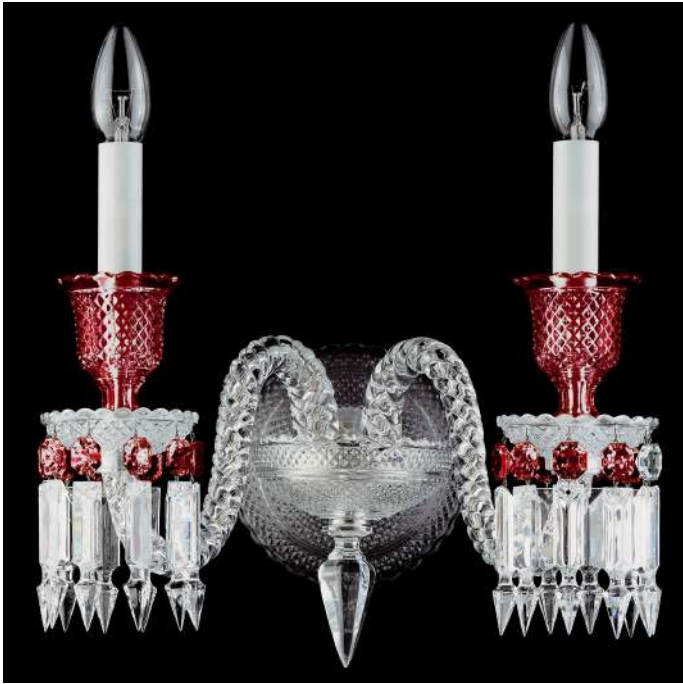

ZENITH ROUGE | BACCARAT | 2014  
ZENITH APPLIQUE 02L CLAIR ET ROUGE  
ZENITH WALL UNIT 02L CLEAR AND RED  
MTO



ZENITH ROUGE | BACCARAT | 2014  
ZENITH APPLIQUE 03L CLAIR ET ROUGE  
ZENITH WALL UNIT 03L CLEAR AND RED  
MTO



ZENITH ROUGE | BACCARAT | 2014  
ZENITH APPLIQUE 05L CLAIR ET ROUGE  
ZENITH WALL UNIT 05L CLEAR AND RED  
MTO

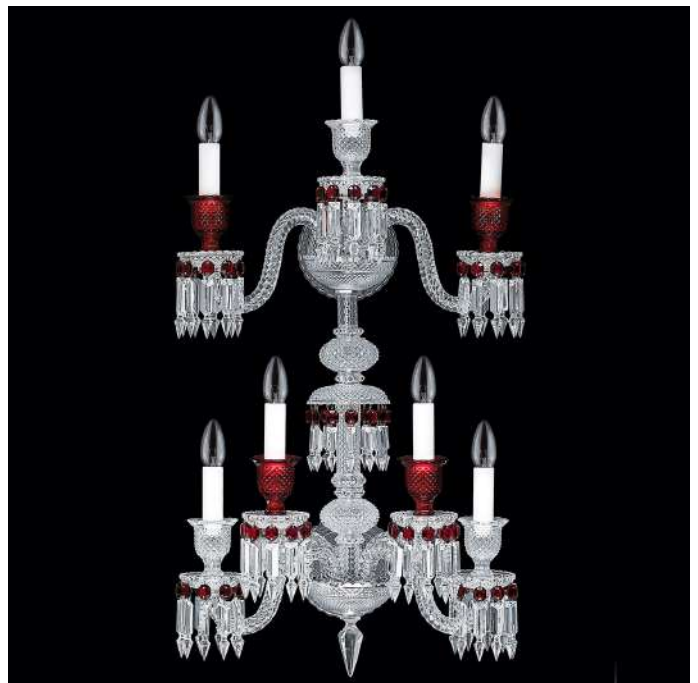

ZENITH ROUGE | BACCARAT | 2014  
ZENITH APPLIQUE 07L CLAIR ET ROUGE  
ZENITH WALL UNIT 07L CLEAR AND RED  
MTO

ZENITH ROUGE | BACCARAT | 2014  
ZENITH APPLIQUE 02L CLAIR ET ROUGE / ZENITH WALL UNIT 02L CLEAR AND RED

Cette applique, à l'architecture formellement identique à celle de Zénith clair, est révélée sous un nouveau jour grâce à sa parure de cristal rouge à l'or, iconique de Baccarat, qui magnifie ses éléments décoratifs.  
Un octogone en cristal clair représente, à l'inverse, la signature Baccarat.  
Plusieurs options de mise en scène de votre applique : avec ou sans abat-jour ou verrine.

*This wall unit, whose architecture is strictly identical to the clear Zénith one, is revealed under a new light thanks to its suit of golden red crystal, iconic of Baccarat, which magnifies its ornamentalations.*  
*A clear crystal octagon conversely represents Baccarat's signature.*  
*Several options for staging your wall unit: with or without lampshade or hurricane shade.*

MTO

REF	2 807 465 CEI 2 x 40W E14 □ X CE IP 20	2 807 466 UL 2 x 40W E12 ⊕ ⊖	2 807 467 JETRO 2 x 40W E12 □ IP 20	2 807 468 CCC 2 x 40W E14 □ ▽ CC IP 20
-----	--	------------------------------------	---	--

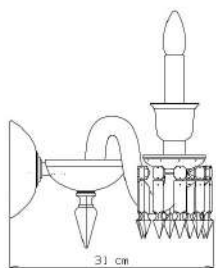
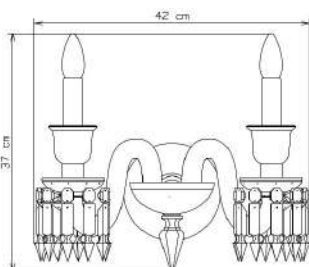

Eclairage diffus  
Diffused lighting  
80W max total

Dimension - Size  
H 37 x L 31 x I 42 cm  
H 14,57 x L 12,2 x W 16,54 in  
Longueur câble - Cable length  
0,1 m - 3,94 in  
Poids - Weight  
4,2 kg - 9,26 lbs  
Alimentation directe - Direct power  
Accessoires - Accessories  
Abat-jour ou verrines vendus séparément.  
Lampshades or hurricane shades sold separately.

Conditionnement - Packaging  
x1 Carton - Cardboard  
H 3.0 x L 6.0 x I 4.0 dm

Total volume - Total volume  
0,07 m<sup>3</sup> - 2,54 ft<sup>3</sup>

Total poids - Total weight  
6,3 kg - 13,9 lbs



ZENITH ROUGE | BACCARAT | 2014  
ZENITH APPLIQUE 03L CLAIR ET ROUGE / ZENITH WALL UNIT 03L CLEAR AND RED

Cette applique, à l'architecture formellement identique à celle de Zénith clair, est révélée sous un nouveau jour grâce à sa parure de cristal rouge à l'or, iconique de Baccarat, qui magnifie ses éléments décoratifs.  
Un octogone en cristal clair représente, à l'inverse, la signature Baccarat.  
Plusieurs options de mise en scène de votre applique : avec ou sans abat-jour ou verrine.

*This wall unit, whose architecture is strictly identical to the clear Zénith one, is revealed under a new light thanks to its suit of golden red crystal, iconic of Baccarat, which magnifies its ornamentalations.*  
*A clear crystal octagon conversely represents Baccarat's signature.*  
*Several options for staging your wall unit: with or without lampshade or hurricane shade.*

MTO

REF	2 807 473 CEI 3 x 40W E14 □ X CE IP 20	2 807 474 UL 3 x 40W E12 ⊕ ⊖	2 807 475 JETRO 3 x 40W E12 □ IP 20	2 807 476 CCC 3 x 40W E14 □ ▽ CC IP 20
-----	--	------------------------------------	---	--

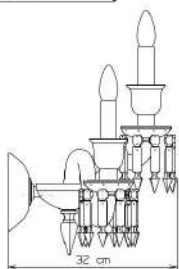
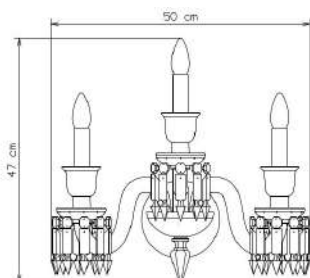

Eclairage diffus  
Diffused lighting  
120W max total

Dimension - Size  
H 47 x L 32 x I 50 cm  
H 18,5 x L 12,6 x W 19,69 in  
Longueur câble - Cable length  
0,1 m - 3,94 in  
Poids - Weight  
5,8 kg - 12,79 lbs  
Alimentation directe - Direct power  
Accessoires - Accessories  
Abat-jour ou verrines vendus séparément.  
Lampshades or hurricane shades sold separately.

Conditionnement - Packaging  
x1 Carton - Cardboard  
H 5.0 x L 6.0 x I 4.0 dm

Total volume - Total volume  
0,12 m<sup>3</sup> - 4,24 ft<sup>3</sup>

Total poids - Total weight  
8,72 kg - 19,22 lbs



ZENITH ROUGE | BACCARAT | 2014  
ZENITH APPLIQUE 05L CLAIR ET ROUGE / ZENITH WALL UNIT 05L CLEAR AND RED

Cette applique, à l'architecture formellement identique à celle de Zénith clair, est révélée sous un nouveau jour grâce à sa parure de cristal rouge à l'or, iconique de Baccarat, qui magnifie ses éléments décoratifs.  
Un octogone en cristal clair représente, à l'inverse, la signature Baccarat.  
Plusieurs options de mise en scène de votre applique : avec ou sans abat-jour ou verrine.

*This wall unit, whose architecture is strictly identical to the clear Zénith one, is revealed under a new light thanks to its suit of golden red crystal, iconic of Baccarat, which magnifies its ornamentalations.*  
*A clear crystal octagon conversely represents Baccarat's signature.*  
*Several options for staging your wall unit: with or without lampshade or hurricane shade.*

MTO

REF	2 807 481 CEI 5 x 40W E14 □ X CE IP 20	2 807 482 UL 5 x 40W E12 ⊕ ⊖	2 807 483 JETRO 5 x 40W E12 □ IP 20	2 807 484 CCC 5 x 40W E14 □ ▽ CC IP 20
-----	--	------------------------------------	---	--

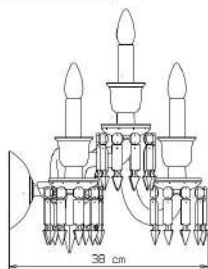
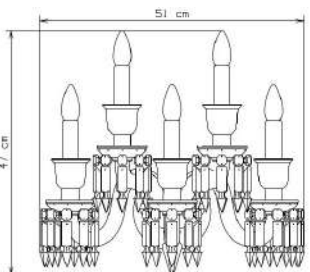

Eclairage diffus  
Diffused lighting  
200W max total

Dimension - Size  
H 47 x L 38 x I 51 cm  
H 18,5 x L 14,96 x W 20,08 in  
Longueur câble - Cable length  
0,1 m - 3,94 in  
Poids - Weight  
8,8 kg - 19,4 lbs  
Alimentation directe - Direct power  
Accessoires - Accessories  
Abat-jour ou verrines vendus séparément.  
Lampshades or hurricane shades sold separately.

Conditionnement - Packaging  
x1 Carton - Cardboard  
H 5.0 x L 6.0 x I 4.0 dm

Total volume - Total volume  
0,12 m<sup>3</sup> - 4,24 ft<sup>3</sup>

Total poids - Total weight  
11,32 kg - 24,97 lbs



ZENITH ROUGE | BACCARAT | 2014  
 ZENITH APPLIQUE 07L CLAIR ET ROUGE / ZENITH WALL UNIT 07L CLEAR AND RED

Cette applique, à l'architecture formellement identique à celle de Zénith clair, est révélée sous un nouveau jour grâce à sa parure de cristal rouge à l'or, iconique de Baccarat, qui magnifie ses éléments décoratifs.

Un octogone en cristal clair représente, à l'inverse, la signature Baccarat.

Plusieurs options de mise en scène de votre applique : avec ou sans abat-jour ou verrine.

*This wall unit, whose architecture is strictly identical to the clear Zénith one, is revealed under a new light thanks to its suit of golden red crystal, iconic of Baccarat, which magnifies its ornamentals.*

*A clear crystal octagon conversely represents Baccarat's signature.*

*Several options for staging your wall unit: with or without lampshade or hurricane shade.*

Eclairage diffus  
 Diffused lighting  
 280W max total

Dimension - Size  
 H 93 x L 32 x l 52 cm  
 H 36,61 x L 12,6 x W 20,47 in

Longueur câble - Cable length  
 0,1 m - 3,94 in

Poids - Weight  
 14,7 kg - 32,41 lbs

Alimentation directe - Direct power

Accessoires - Accessories  
 Abat-jour ou verrines vendus séparément.  
 Lampshades or hurricane shades sold separately.

Conditionnement - Packaging

x1 Carton - Cardboard  
 H 4.0 x L 8.0 x l 6.0 dm

Total volume - Total volume  
 0,26 m<sup>3</sup> - 9,32 ft<sup>3</sup>

Total poids - Total weight  
 23,76 kg - 52,38 lbs

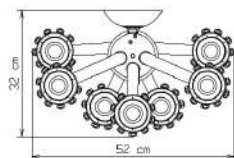
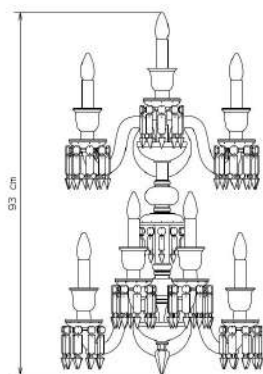

MTO

REF	2 807 489 CEI 7 x 40W E14 □ X CE IP 20	2 807 490 UL 7 x 40W E12 ⊕ ⊖	2 807 491 JETRO 7 x 40W E12 □ IP 20	2 807 492 CCC 7 x 40W E14 □ ▽ CC IP 20
-----	--	------------------------------------	---	--



MOBILIER  
*FURNITURE*

DIS MOI, MIROIR ... | PHILIPPE STARCK | 2008

DIS MOI, MIROIR... MIROIR 86X141

*DIS MOI, MIROIR... MIRROR 86X141*





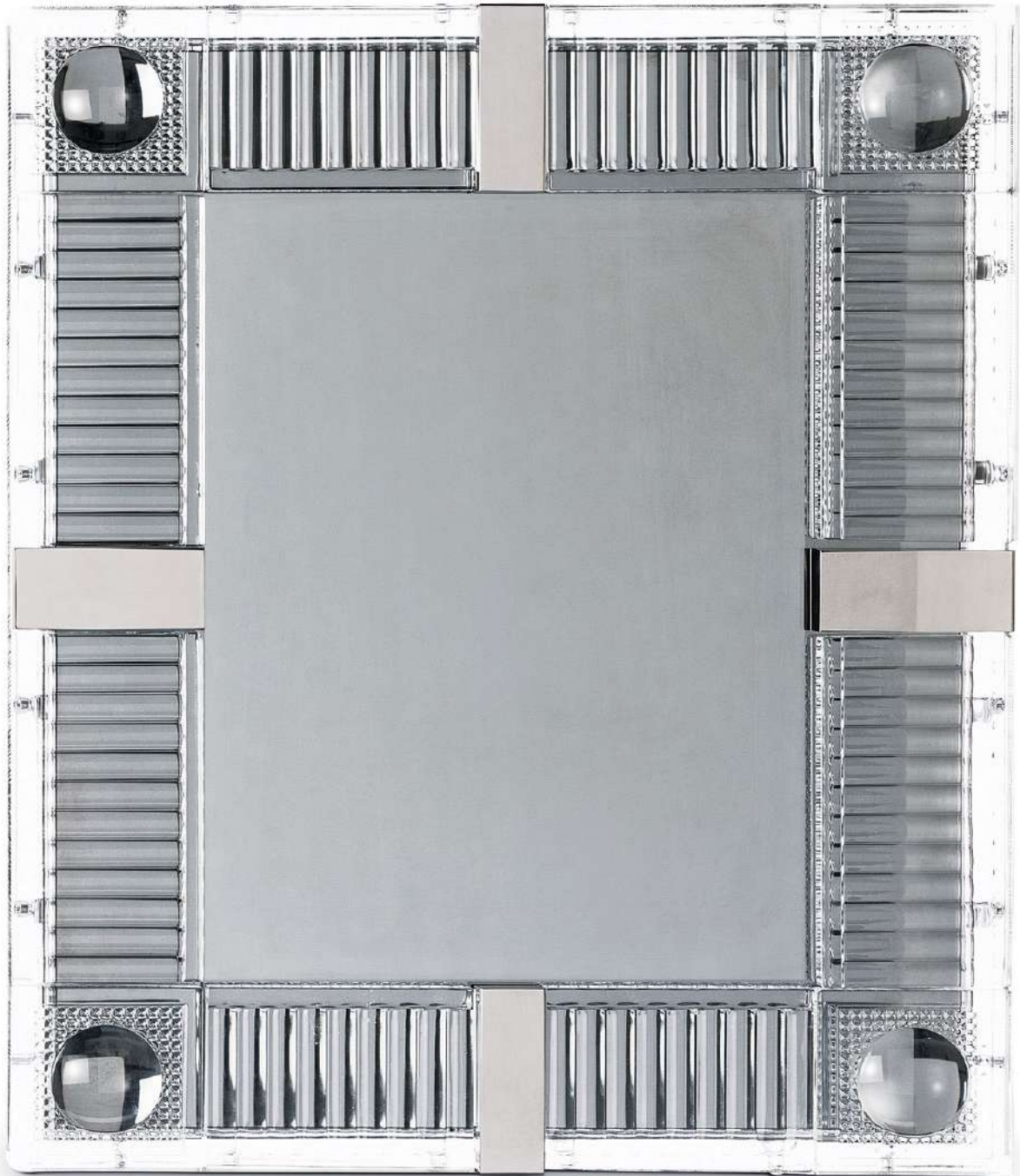

---

DIS MOI, MIROIR ... | PHILIPPE STARCK | 2008

DIS MOI, MIROIR... MIROIR 38X46

*DIS MOI, MIROIR... MIRROR 38X46*

MTO



DIS MOI, MIROIR ... | PHILIPPE STARCK | 2008  
DIS MOI, MIROIR... MIROIR 38X46 / DIS MOI, MIROIR... MIRROR 38X46

Miroir en verre extra blanc collé sur un châssis métallique composé d'un cadre en acier peint et d'une tôle en aluminium brossé (cette dernière est visible au dos du miroir). Pièces en cristal décor godron et pontil inversé et entretoises en inox "poli glacé" (fonction décorative) fixées tout autour de l'ensemble "chassis + miroir" par des vis. La partie visible sous le cristal par transparence est le miroir (non le métal). Réglettes en laiton poli chromé fixées sur les chants du cadre afin de cacher les vis de fixation du cristal.

*Extra white glass mirror stuck on a metal frame consisting of a painted steel frame and a brushed aluminum plate (the latter is visible on the back of the mirror). Beading-cut and inverted round-shape cut crystal pieces and "glossy polished" stainless steel bracing (decorative function) attached around the whole "frame + mirror" by screws. The visible part under crystal by transparency is the mirror (not metal). Chrome polished brass strips attached to the edges of the frame to hide the fixing screws of the crystal.*

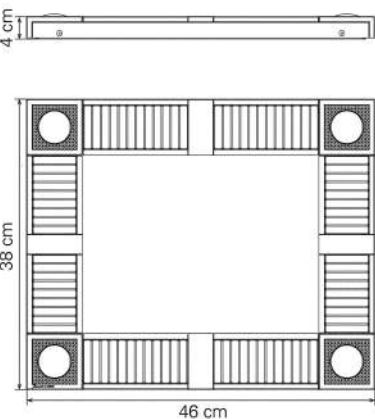

REF | 2 602 260 DIS MOI, MIROIR... MIROIR 38X46 - DIS MOI, MIROIR... MIRROR 38X46 MTO

Dimension - Size  
H 38 x L 4 x l 46 cm  
H 14,96 x L 1,57 x W 18,11 in

Poids - Weight  
7,5 kg - 16,53 lbs

Conditionnement - Packaging  
x1 Boite rouge - Red box  
H 1.53 x L 4.98 x l 4.98 dm

Total poids - Total weight  
9,8 kg - 21,61 lbs

DIS MOI, MIROIR ... | PHILIPPE STARCK | 2008  
DIS MOI, MIROIR... MIROIR 86X141 / DIS MOI, MIROIR... MIRROR 86X141

Miroir en verre extra blanc collé sur un châssis métallique composé d'un cadre en acier peint et d'une tôle en aluminium brossé (cette dernière est visible au dos du miroir). Pièces en cristal décor godron et pontil inversé et entretoises en inox "poli glacé" (fonction décorative) fixées tout autour de l'ensemble "chassis + miroir" par des vis. La partie visible sous le cristal par transparence est le miroir (non le métal). Réglettes en laiton poli chromé fixées sur les chants du cadre afin de cacher les vis de fixation du cristal.

*Extra white glass mirror stuck on a metal frame consisting of a painted steel frame and a brushed aluminum plate (the latter is visible on the back of the mirror). Beading-cut and inverted round-shape cut crystal pieces and "glossy polished" stainless steel bracing (decorative function) attached around the whole "frame + mirror" by screws. The visible part under crystal by transparency is the mirror (not metal). Chrome polished brass strips attached to the edges of the frame to hide the fixing screws of the crystal.*

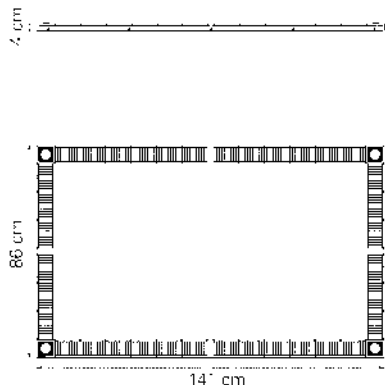

REF | 2 603 462 DIS MOI, MIROIR... MIROIR 86X141 - DIS MOI, MIROIR... MIRROR 86X141 MTO

Dimension - Size  
H 86 x L 4 x l 141 cm  
H 33,86 x L 1,57 x W 55,51 in

Poids - Weight  
35 kg - 77,16 lbs

Conditionnement - Packaging  
x1 Bois - Wood  
H 2.6 x L 16.0 x l 10.6 dm

Total poids - Total weight  
83 kg - 182,98 lbs

CRYSTAL SUPPER | PHILIPPE STARCK | 2005

CRYSTAL SUPPER CONSOLE 126X54X90 - PIETEMENT

CRYSTAL SUPPER CONSOLE TABLE 126X54X90 - BASE



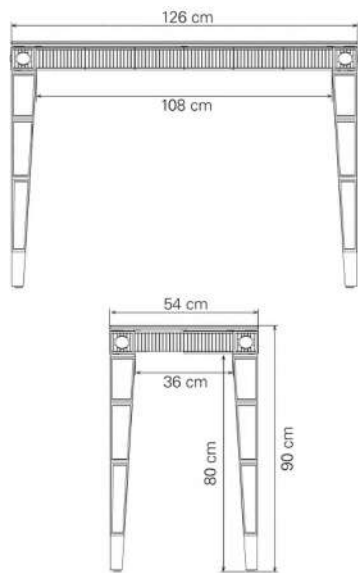

**CRYSTAL SUPPER | PHILIPPE STARCK | 2005**  
**CRYSTAL SUPPER CONSOLE 126X54X1 - PLATEAU MIROIR / CRYSTAL SUPPER CONSOLE TABLE 126X54X1 - MIRROR TOP**

La console se compose de deux parties : le piètement et le plateau miroir (à commander séparément).  
 Piètement orné d'éléments en cristal clair décor godron et pontil inversé, fixés sur un châssis en acier peint gris. Pieds en acier nickelé et en laiton poli nickelé. Plateau miroir en verre extra blanc, 10 mm d'épaisseur.

*The console consists of two parts: the base and the mirror plate (to be ordered separately).  
 Base adorned with elements in beading-cut and inverted round-shape cut clear crystal fixed on a frame in gray-painted steel. Feet in nickel-plated steel and nickel-plated polished brass.  
 Mirror plate in extra white glass, 10-mm thickness.*

REF | 2 105 724 CRYSTAL SUPPER CONSOLE 126X54X1 - PLATEAU MIROIR - CRYSTAL SUPPER CONSOLE TABLE 126X54X1 - MIRROR TOP MTO

Dimension - Size  
 H 1 x L 126 x l 54 cm  
 H 0,39 x L 49,61 x W 21,26 in  
 Poids - Weight  
 17 kg - 37,48 lbs  
 Conditionnement - Packaging  
 ☐ x1 Bois - Wood  
 H 7.4 x L 13.6 x l 5.6 dm  
 Total poids - Total weight  
 17 kg - 37,48 lbs

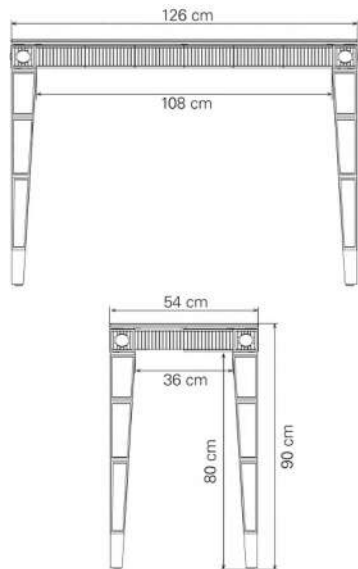

**CRYSTAL SUPPER | PHILIPPE STARCK | 2005**  
**CRYSTAL SUPPER CONSOLE 126X54X90 - PIETEMENT / CRYSTAL SUPPER CONSOLE TABLE 126X54X90 - BASE**

La console se compose de deux parties : le piètement et le plateau miroir (à commander séparément).  
 Piètement orné d'éléments en cristal clair décor godron et pontil inversé, fixés sur un châssis en acier peint gris. Pieds en acier nickelé et en laiton poli nickelé. Plateau miroir en verre extra blanc, 10 mm d'épaisseur.

*The console consists of two parts: the base and the mirror plate (to be ordered separately).  
 Base adorned with elements in beading-cut and inverted round-shape cut clear crystal fixed on a frame in gray-painted steel. Feet in nickel-plated steel and nickel-plated polished brass.  
 Mirror plate in extra white glass, 10-mm thickness.*

REF | 2 105 708 CRYSTAL SUPPER CONSOLE 126X54X90 - PIETEMENT - CRYSTAL SUPPER CONSOLE TABLE 126X54X90 - BASE MTO

Dimension - Size  
 H 90 x L 126 x l 54 cm  
 H 35,43 x L 49,61 x W 21,26 in  
 Poids - Weight  
 95 kg - 209,44 lbs  
 Conditionnement - Packaging  
 ☐ x2 Bois - Wood  
 H 5.74 x L 10.64 x l 5.14 dm  
 ☐ x1 Bois - Wood  
 H 0.12 x L 12.8 x l 5.6 dm  
 ☐ x1 Carton - Cardboard  
 H 5.0 x L 6.0 x l 4.0 dm  
 Total poids - Total weight  
 184,2 kg - 406,09 lbs



CRYSTAL SUPPER | PHILIPPE STARCK | 2005

CRYSTAL SUPPER TABLE 176X80X72 - PIETEMENT

CRYSTAL SUPPER TABLE 176X80X72 - BASE

La photo ci-dessous présente une table avec des dimensions et un plateau personnalisés

A table with customized table top and dimensions is displayed on the above picture





# MOBILIER - FURNITURE

## TABLES - TABLES

Plateau à commander séparément. Table disponible dans plusieurs dimensions. Possibilité de personnalisation en commande spéciale (dimensions sur mesure, gravure...)

*Table top sold separately. Table available in several sizes. Customization available upon request (special dimensions, engraving...)*



---

CRYSTAL SUPPER | PHILIPPE STARCK | 2005

CRYSTAL SUPPER TABLE 176X80X72 - PIETEMENT

CRYSTAL SUPPER TABLE 176X80X72 - BASE

MTO

**CRYSTAL SUPPER | PHILIPPE STARCK | 2005**  
**CRYSTAL SUPPER TABLE 176X80X1 - PLATEAU MIROIR / CRYSTAL SUPPER**  
**TABLE 176X80X1 - MIRROR TOP**

La table se compose de deux parties : le piètement et le plateau miroir (à commander séparément).  
 Piètement orné d'éléments en cristal clair décor godron et pontil inversé, fixés sur un châssis en acier peint gris. Pieds en acier nickelé et en laiton poli nickelé. Plateau miroir en verre extra blanc, 10 mm d'épaisseur.

*The table consists of two parts: the base and the mirror plate (to be ordered separately).  
 Base adorned with elements in beading-cut and inverted round-shape cut clear crystal fixed on a frame in gray-painted steel. Feet in nickel-plated steel and nickel-plated polished brass.  
 Mirror plate in extra white glass, 10-mm thickness.*

REF | 2 105 726 CRYSTAL SUPPER TABLE 176X80X1 - PLATEAU MIROIR - CRYSTAL SUPPER TABLE 176X80X1 - MIRROR TOP  
 MTO

Dimension - Size  
 H 1 x L 176 x l 80 cm  
 H 0,39 x L 69,29 x W 31,5 in  
 Poids - Weight  
 35 kg - 77,16 lbs  
 Conditionnement - Packaging  
 x1 Bois - Wood  
 H 7.3 x L 18.6 x l 10.0 dm  
 Total poids - Total weight  
 35 kg - 77,16 lbs

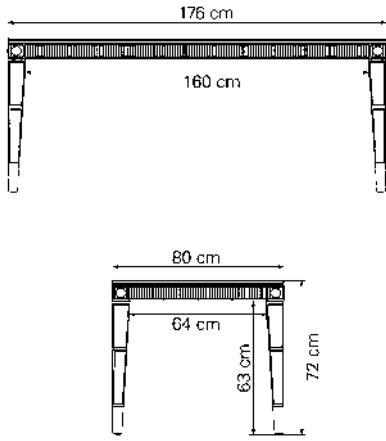

**CRYSTAL SUPPER | PHILIPPE STARCK | 2005**  
**CRYSTAL SUPPER TABLE 176X80X72 - PIETEMENT / CRYSTAL SUPPER**  
**TABLE 176X80X72 - BASE**

La table se compose de deux parties : le piètement et le plateau miroir (à commander séparément).  
 Piètement orné d'éléments en cristal clair décor godron et pontil inversé, fixés sur un châssis en acier peint gris. Pieds en acier nickelé et en laiton poli nickelé. Plateau miroir en verre extra blanc, 10 mm d'épaisseur.

*The table consists of two parts: the base and the mirror plate (to be ordered separately).  
 Base adorned with elements in beading-cut and inverted round-shape cut clear crystal fixed on a frame in gray-painted steel. Feet in nickel-plated steel and nickel-plated polished brass.  
 Mirror plate in extra white glass, 10-mm thickness.*

REF | 2 105 710 CRYSTAL SUPPER TABLE 176X80X72 - PIETEMENT - CRYSTAL SUPPER TABLE 176X80X72 - BASE  
 MTO

Dimension - Size  
 H 71 x L 176 x l 80 cm  
 H 27,95 x L 69,29 x W 31,5 in  
 Poids - Weight  
 105 kg - 231,49 lbs  
 Conditionnement - Packaging  
 x2 Bois - Wood  
 H 5.74 x L 10.64 x l 5.14 dm  
 x1 Carton - Cardboard  
 H 5.0 x L 6.0 x l 4.0 dm  
 Total poids - Total weight  
 182,27 kg - 401,84 lbs

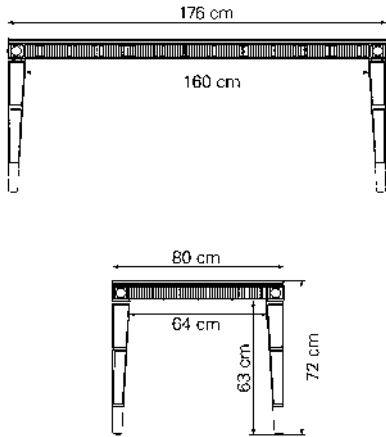



NEW ANTIQUE | MARCEL WANDERS | 2016

NEW ANTIQUE TABLE

*NEW ANTIQUE TABLE*





---

NEW ANTIQUE | MARCEL WANDERS | 2016

NEW ANTIQUE TABLE

*NEW ANTIQUE TABLE*

MTO

**NEW ANTIQUE | MARCEL WANDERS | 2016**  
**NEW ANTIQUE TABLE / NEW ANTIQUE TABLE**

Inspirée de l'icône vase New Antique dont la base a été retravaillée, la table se compose de trois parties : le vase New Antique retourné taillé biseau croisé en cristal clair, le piétement et le plateau de table en marbre de Carrare blanc. La table fonctionne avec une batterie et un chargeur micro-USB à insérer sous le plateau de marbre. Deux batteries sont fournies avec la table. La deuxième batterie permet d'assurer le fonctionnement continu de la table. Celle-ci est éclairée par des LEDs (2700K) situées à la base de la structure.

*Inspired by the iconic New Antique vase whose base has been reworked, the table consists of three parts: the returned deeply cut New Antique vase in clear Crystal, the base and the table top in white Carrara marble. The table works with a battery and a micro-USB charger to be inserted under the marble plate. Two batteries are included with the table. The second battery ensures the continuous functioning of the table. It is lit by LEDs (2700K) located at the bottom of the structure.*

MTO

REF | 2 810 338 IEC | 2 810 339 CCC  
 15 x 0W LED | 15 x 0W LED

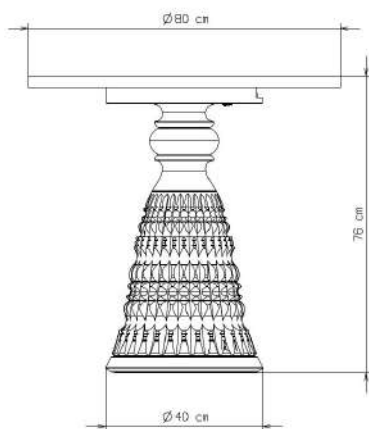

Eclairage diffus  
 Diffused lighting  
 3W max total



Dimension - Size  
 H 76 x L 80 x l 80 cm  
 H 29,92 x L 31,5 x W 31,5 in

Longueur câble - Cable length  
 1,5 m - 59,06 in

Poids - Weight  
 122 kg - 268,96 lbs

Interrupteur on-off - Switch on-off

Transformateur Electronique - Electronic transformer

Conditionnement - Packaging

☐ x1 Bois - Wood  
 H 4.1 x L 9.5 x l 5.3 dm

☐ x1 Bois - Wood  
 H 5.0 x L 6.5 x l 5.0 dm

☐ x1 Bois - Wood  
 H 1.8 x L 9.3 x l 9.3 dm

Total volume - Total volume  
 0,52 m<sup>3</sup> - 18,29 ft<sup>3</sup>

Total poids - Total weight  
 176,2 kg - 388,45 lbs



LA SCULPTURE &  
ÉDITION LIMITÉE  
*LARGE PIECES & LIMITED  
EDITION*



HERITAGE | GEORGES CHEVALIER | 2017

HERITAGE HORLOGE SOLEIL OR 50 EX

*HERITAGE HORLOGE SOLEIL OR 50 COPIES*





HERITAGE | GEORGES CHEVALIER | 2014

HERITAGE MIROIR SOLEIL 99 EX

*HERITAGE SUN MIRROR 99 COPIES*





# LA SCULPTURE & ÉDITION LIMITÉE - *LARGE PIECES & LIMITED EDITION*

MÉMOIRE - *MEMOIRE COLLECTION*



---

HERITAGE | GEORGES CHEVALIER | 2017  
HERITAGE HORLOGE SOLEIL OR 50 EX  
*HERITAGE HORLOGE SOLEIL OR 50 COPIES*  
MTO



---

HERITAGE | 2019  
HERITAGE MINI SOLEIL  
*HERITAGE MINI SOLEIL*  
MTO



**HERITAGE | GEORGES CHEVALIER | 2017**  
**HERITAGE HORLOGE SOLEIL OR 50 EX / HERITAGE HORLOGE SOLEIL OR 50 COPIES**

L'Horloge Soleil a été créée en 1948 par Georges Chevalier (directeur artistique pour Baccarat de 1916 à 1970). De style néo-classique, cette horloge reprend le motif du roi soleil, ornant les grilles du Château de Versailles.

L'Horloge Soleil déploie 16 rayons en cristal clair dorés à l'or liquide 20 carats (800/1000) appliqué à la main au pinceau, formant un ensemble d'un mètre de diamètre.

Son centre est orné d'un mouvement mécanique unique, d'une réserve de marche de 25 jours, manufacturé en Suisse. L'ensemble du mécanisme de l'horloge est réalisé en laiton paladié, protégé par une vitre anti-reflet.

*The Sun Clock has been created in 1948 by Georges Chevalier (Baccarat artistic director from 1916 to 1970). It is inspired by the symbol of the Sun King, Louis XIV used on the gates of his Palace at Versailles.*

*The sun fans out its 16 gilded clear crystal rays with 20 karat liquid gold (800/1000) applied by hand with a brush.*

*The center of the sun is arrayed by a made-to-measure mechanical Swissmade movement with 25 days power reserve. The movement is in palladium-coated with a coated lens glass.*

Dimension - Size  
 H 99 x L 99 x 18 cm  
 H 38,98 x L 38,98 x W 3,15 in  
 Poids - Weight  
 41 kg - 90,39 lbs

REF | 2 810 841 HERITAGE HORLOGE SOLEIL OR 50 EX - HERITAGE HORLOGE SOLEIL OR 50 COPIES  
 MTO



**HERITAGE | 2019**  
**HERITAGE MINI SOLEIL / HERITAGE MINI SOLEIL**

L'astre aux seize branches taillées avec précision par les artisans de la manufacture fait partie des pièces iconiques de Baccarat. L'œuvre originale en cristal clair décorait l'appartement de Marilyn Monroe à Manhattan.

*The Sun Clock, created in 1948 by Georges Chevalier, has been restyled in a new smaller silver version to brighten up contemporary interiors. The 16-point sun, cut with extreme precision by our artisans, is one of Baccarat's most iconic creations. The original clock in clear crystal decorated Marilyn Monroe's Manhattan apartment.*

Poids - Weight  
 4,7 kg - 10,36 lbs

REF | 2 810 636 HERITAGE MINI SOLEIL - HERITAGE MINI SOLEIL  
 MTO

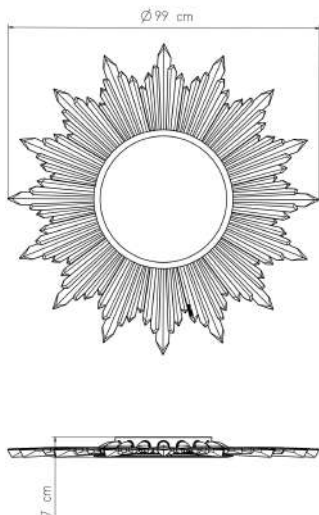

**HERITAGE | GEORGES CHEVALIER | 2014**  
**HERITAGE MIROIR SOLEIL 99 EX / HERITAGE SUN MIRROR 99 COPIES**

Miroir soleil en cristal clair miroité d'un mètre de diamètre, taillé en biseaux avec en son centre un miroir (Ø 44 cm) extra-blanc.

Créé en 1948, par Georges Chevalier, il est inspiré des décors du Château de Versailles. Le soleil est composé de 16 rayons en cristal, montés suivant les techniques d'assemblages propres à Baccarat. Baccarat a fait appel à ses Meilleurs Ouvriers de France (MOF) afin de tailler chaque rayon à la main. Les 16 rayons nécessitent plus de 50 heures de taille. Ils sont par la suite polis et miroité afin de donner cette brillance et tout son éclat au cristal. Le miroir, réalisé en France a été sélectionné pour sa qualité supérieure, extra-blanc, afin de mettre en exergue la pureté du cristal.

*Sun mirror in clear crystal of 1 meter diameter with a mirror treatment behind the sun rays, decorated with bevelled cuts and assembled with an extra white mirror.*

*A solid crystal sunburst designed in 1948 by Georges Chevalier and inspired by the symbol of Louis XIV, the Sun King, used on the gates of his Palace at Versailles. It is composed of 16 different crystal parts. The best craftsmen, "Meilleurs Ouvriers de France", work for about 50 hours on each sun to cut it to its final shape. A long hand-polishing time is necessary to give the sunburst its shiny appearance. A French-made mirror, extra-white, selected in order to highlight the purity of the crystal surrounding this mirror.*

Dimension - Size  
 H 99 x L 99 x 17 cm  
 H 38,98 x L 38,98 x W 2,76 in

Poids - Weight  
 41 kg - 90,39 lbs

REF | 2 806 377 HERITAGE MIROIR SOLEIL 99 EX - HERITAGE SUN MIRROR 99 COPIES  
 MTO

ACCESSOIRES  
*ACCESSORIES*



**FANTOME**  
FANTOME ABAT-JOUR BLANC / *FANTOME LAMPSHADE WHITE*

Dimension - Size  
H 12 x L 13 x l 13 cm  
H 4,72 x L 5,12 x W 5,12 in

REF | 2 603 043 FANTOME ABAT-JOUR BLANC - *FANTOME LAMPSHADE WHITE*  
MTO Component



**KRYSTA**  
KRYSTA ABAT-JOUR BLANC PLISSE / *KRYSTA LAMPSHADE WHITE PLEATED*

Dimension - Size  
H 27 x L 32 x l 32 cm  
H 10,63 x L 12,6 x W 12,6 in

REF | 2 809 985 KRYSTA ABAT-JOUR BLANC PLISSE - *KRYSTA LAMPSHADE WHITE PLEATED*  
MTO Component



**TOURBILLON**  
TOURBILLON ABAT-JOUR BLANC Ø30 / *TOURBILLON LAMPSHADE WHITE Ø30*

Dimension - Size  
H 20 x L 30 x l 30 cm  
H 7,87 x L 11,81 x W 11,81 in

REF | 2 610 619 TOURBILLON ABAT-JOUR BLANC Ø30 - *TOURBILLON LAMPSHADE WHITE Ø30*  
MTO Component  
2 610 620 TOURBILLON ABAT-JOUR BLANC Ø30 X6 - *TOURBILLON LAMPSHADE WHITE Ø30 X6*  
MTO Component



**ZENITH**  
**ZENITH ABAT-JOUR BLANC / ZENITH LAMPSHADE WHITE**

Dimension - Size  
H 12 x L 13 x l 13 cm  
H 4,72 x L 5,12 x W 5,12 in

REF	2 603 042	ZENITH ABAT-JOUR BLANC - ZENITH LAMPSHADE WHITE MTO Component
	2 603 444	ZENITH ABAT-JOUR BLANC X6 - ZENITH LAMPSHADE WHITE X6 MTO Component



**ZENITH FLOU**  
**ZENITH ABAT-JOUR GRIS / ZENITH LAMPSHADE GREY**

Dimension - Size  
H 12 x L 13 x l 13 cm  
H 4,72 x L 5,12 x W 5,12 in

REF	2 605 754	ZENITH ABAT-JOUR GRIS - ZENITH LAMPSHADE GREY MTO Component
	2 605 755	ZENITH ABAT-JOUR GRIS X6 - ZENITH LAMPSHADE GREY X6 MTO Component



**ZENITH NOIR**  
**ZENITH ABAT-JOUR NOIR REFLECTEUR ALUMINIUM / ZENITH  
LAMPSHADE BLACK ALUMINIUM REFLECTOR**

Dimension - Size  
H 12 x L 13 x l 13 cm  
H 4,72 x L 5,12 x W 5,12 in

REF	2 605 845	ZENITH ABAT-JOUR NOIR REFLECTEUR ALUMINIUM - ZENITH LAMPSHADE BLACK ALUMINIUM REFLECTOR MTO Component
	2 605 846	ZENITH ABAT-JOUR NOIR REFLECTEUR ALUMINIUM X6 - ZENITH LAMPSHADE BLACK ALUMINIUM REFLECTOR X6 MTO Component



**JARDIN DE CRISTAL**  
**JARDIN DE CRISTAL GALET JALLUM BLANC / JARDIN DE CRISTAL JALLUM**  
**BASE WHITE**

Il est recommandé d'utiliser ce socle individuel afin de garantir une stabilité optimale du bâton Jallum. Selon le principe de présentation, le client peut opter pour une utilisation décorative du bâton et le présenter comme un chemin de table ou sur une étagère. Le socle renforcera l'équilibre du bâton. Ce socle blanc est à commander séparément en accessoire.

Dimension - Size  
 H 4 x L 8 x l 8 cm  
 H 1,57 x L 3,15 x W 3,15 in  
 Poids - Weight  
 0,33 kg - 0,73 lbs



REF | 2 810 450 JARDIN DE CRISTAL GALET JALLUM BLANC - JARDIN DE CRISTAL JALLUM BASE WHITE  
 MTO Component

**JARDIN DE CRISTAL**  
**JARDIN DE CRISTAL GALET JALLUM NOIR / JARDIN DE CRISTAL JALLUM**  
**BASE BLACK**

Il est recommandé d'utiliser ce socle individuel afin de garantir une stabilité optimale du bâton Jallum. Selon le principe de présentation, le client peut opter pour une utilisation décorative du bâton et le présenter comme un chemin de table ou sur une étagère. Le socle renforcera l'équilibre du bâton. Ce socle noir est à commander séparément en accessoire.

Dimension - Size  
 H 4 x L 8 x l 8 cm  
 H 1,57 x L 3,15 x W 3,15 in  
 Poids - Weight  
 0,33 kg - 0,73 lbs



REF | 2 810 451 JARDIN DE CRISTAL GALET JALLUM NOIR - JARDIN DE CRISTAL JALLUM BASE BLACK  
 MTO Component

**TUILE DE CRISTAL | ARIK LEVY | 2013**  
**TUILE DE CRISTAL TUILE FROZEN X12 / TUILE DE CRISTAL TILE FROZEN X12**

Tuiles de cristal Frozen permettant d'habiller des murs, des corniches et ainsi de concevoir des projets architecturaux personnalisés.

Dimension - Size  
 H 14,6 x L 8,6 x l 7,6 cm  
 H 5,75 x L 3,39 x W 2,99 in  
 Poids - Weight  
 0,18 kg - 0,4 lbs



REF | 2 806 759 TUILE DE CRISTAL TUILE FROZEN X12 - TUILE DE CRISTAL TILE FROZEN X12  
 MTO  
 2 806 761 TUILE DE CRISTAL TUILE FROZEN X96 - TUILE DE CRISTAL TILE FROZEN X96  
 MTO





**TUILE DE CRISTAL | ARIK LEVY | 2013**  
**TUILE DE CRISTAL TUILE PICCADILLY X12 / TUILE DE CRISTAL TILE**  
**PICCADILLY X12**

Tuiles de cristal Piccadilly permettant *Piccadilly crystal tiles that allow to adorn* d'habiller des murs, des corniches et ainsi *walls, corniches in order to create* de concevoir des projets architecturaux *customized architectural projects.* personnalisés.

REF	2 806 760	TUILE DE CRISTAL TUILE PICCADILLY X12 - <i>TUILE DE CRISTAL TILE</i> <i>PICCADILLY X12</i> MTO
	2 806 762	TUILE DE CRISTAL TUILE PICCADILLY X96 - <i>TUILE DE CRISTAL TILE</i> <i>PICCADILLY X96</i> MTO

Dimension - *Size*  
 H 14,6 x L 8,6 x l 7,6 cm  
 H 5,75 x L 3,39 x W 2,99 in  
 Poids - *Weight*  
 0,17 kg - 0,37 lbs

**CACHE-PITON**  
**CACHE-PITON DORE 06-24L / CANOPY GILDED 06-24L**

Pour les lustres de 246 kg maximum *For chandeliers with maximum weight of*  
 246 kg (542 lbs)

REF	1 065 023	CACHE-PITON DORE 06-24L - <i>CANOPY GILDED 06-24L</i> MTO Component
-----	-----------	--



Dimension - *Size*  
 H 17 x L 15 x l 15 cm  
 H 6,69 x L 5,91 x W 5,91 in  
 Poids - *Weight*  
 0,3 kg - 0,66 lbs  
 Total volume - *Total volume*  
 0,01 m<sup>3</sup> - 0,42 ft<sup>3</sup>  
 Total poids - *Total weight*  
 0,6 kg - 1,32 lbs

**CACHE-PITON**  
**CACHE-PITON DORE 36-48L / CANOPY GILDED 36-48L**

Pour les lustres Roi Soleil 24 et 40 *For 24 and 40 lights Roi Soleil chandeliers* lumières et les lustres de 290 kg *and chandeliers with maximum weight of* maximum. 290 kg (639 lbs).

REF	1 065 027	CACHE-PITON DORE 36-48L - <i>CANOPY GILDED 36-48L</i> MTO Component
-----	-----------	--



Dimension - *Size*  
 H 18 x L 18 x l 18 cm  
 H 7,09 x L 7,09 x W 7,09 in  
 Poids - *Weight*  
 0,5 kg - 1,1 lbs  
 Total volume - *Total volume*  
 0,01 m<sup>3</sup> - 0,42 ft<sup>3</sup>  
 Total poids - *Total weight*  
 0,8 kg - 1,76 lbs

**CACHE-PITON**  
**CACHE-PITON DORE 64-84L / CANOPY GILDED 64-84L**

Pour les lustres de 580 kg maximum *For chandeliers with maximum weight of 580 kg (1279 lbs)*

Dimension - Size  
H 34 x L 26 x l 26 cm  
H 13,39 x L 10,24 x W 10,24 in  
Poids - Weight  
1,8 kg - 3,97 lbs

REF | 2 801 537 CACHÉ-PITON DORE 64-84L - CANOPY GILDED 64-84L  
MTO Component



**CACHE-PITON**  
**CACHE-PITON NICKELE 06-24L / CANOPY NICKEL PLATED 06-24L**

Pour les lustres de 246 kg maximum *For chandeliers with maximum weight of 246 kg (542 lbs)*

Dimension - Size  
H 17 x L 15 x l 15 cm  
H 6,69 x L 5,91 x W 5,91 in  
Poids - Weight  
0,3 kg - 0,66 lbs  
Total volume - Total volume  
0,01 m<sup>3</sup> - 0,42 ft<sup>3</sup>  
Total poids - Total weight  
0,6 kg - 1,32 lbs

REF | 1 065 020 CACHÉ-PITON NICKELE 06-24L - CANOPY NICKEL PLATED 06-24L  
MTO Component



**CACHE-PITON**  
**CACHE-PITON NICKELE 36-48L / CANOPY NICKEL PLATED 36-48L**

Pour les lustres Roi Soleil 24 et 40 lumières et les lustres de 290 kg maximum. *For 24 and 40 lights Roi Soleil chandeliers and chandeliers with maximum weight of 290 kg (639 lbs).*

Dimension - Size  
H 18 x L 18 x l 18 cm  
H 7,09 x L 7,09 x W 7,09 in  
Poids - Weight  
0,5 kg - 1,1 lbs  
Total volume - Total volume  
0,01 m<sup>3</sup> - 0,42 ft<sup>3</sup>  
Total poids - Total weight  
0,8 kg - 1,76 lbs

REF | 1 065 019 CACHÉ-PITON NICKELE 36-48L - CANOPY NICKEL PLATED 36-48L  
MTO Component





**CACHE-PITON**  
**CACHE-PITON NICKELE 64-84L / CANOPY NICKEL PLATED 64-84L**

Pour les lustres de 580 kg maximum

*For chandeliers with maximum weight of 580 kg (1279 lbs)*

Dimension - Size  
H 34 x L 26 x l 26 cm  
H 13,39 x L 10,24 x W 10,24 in  
Poids - Weight  
1,8 kg - 3,97 lbs

REF | 2 801 536 CACHE-PITON NICKELE 64-84L - CANOPY NICKEL PLATED 64-84L  
MTO Component



**CHAINES**  
**CHAINE ACIER DORE 08MM 06-24L 0,5M / CHAIN GILDED STEEL 08MM 06-24L 0,5M**

Pour les lustres de 246 kg maximum

*For chandeliers with maximum weight of 246 kg (542 lbs)*

REF | 2 001 339 CHAINE ACIER DORE 08MM 06-24L 0,5M - CHAIN GILDED STEEL 08MM  
06-24L 0,5M  
MTO Component  
2 001 049 CHAINE ACIER DORE 08MM 06-24L 1,0M - CHAIN GILDED STEEL 08MM  
06-24L 1,0M  
MTO Component



**CHAINES**  
**CHAINE ACIER DORE 10MM 36-48L 0,5M / CHAIN GILDED STEEL 10MM 36-48L 0,5M**

Pour les lustres Roi Soleil 24 et 40 lumieres et les lustres de 290 kg maximum. *For 24 and 40 lights Roi Soleil chandeliers and chandeliers with maximum weight of 290 kg (639 lbs).*

REF | 2 001 352 CHAINE ACIER DORE 10MM 36-48L 0,5M - CHAIN GILDED STEEL 10MM  
36-48L 0,5M  
MTO Component  
2 001 051 CHAINE ACIER DORE 10MM 36-48L 1,0M - CHAIN GILDED STEEL 10MM  
36-48L 1,0M  
MTO Component





**CHAINES**  
**CHAINE ACIER DORE 12MM 64-84L 1,0M / CHAIN GILDED STEEL 12MM 64-84L 1,0M**

Pour les lustres de 580 kg maximum *For chandeliers with maximum weight of 580 kg (1279 lbs)*

REF	2 801 539	CHAINE ACIER DORE 12MM 64-84L 1,0M - CHAIN GILDED STEEL 12MM 64-84L 1,0M MTO Component
-----	-----------	---



**CHAINES**  
**CHAINE ACIER NICKELE 08MM 06-24L 0,5M / CHAIN NICKELLED STEEL 08MM 06-24L 0,5M**

Pour les lustres de 246 kg maximum *For chandeliers with maximum weight of 246 kg (542 lbs)*

REF	2 001 365	CHAINE ACIER NICKELE 08MM 06-24L 0,5M - CHAIN NICKELLED STEEL 08MM 06-24L 0,5M MTO Component
	2 001 050	CHAINE ACIER NICKELE 08MM 06-24L 1,0M - CHAIN NICKELLED STEEL 08MM 06-24L 1,0M MTO Component



**CHAINES**  
**CHAINE ACIER NICKELE 10MM 36-48L 0,5M / CHAIN NICKELLED STEEL 10MM 36-48L 0,5M**

Pour les lustres Roi Soleil 24 et 40 lumieres et les lustres de 290 kg maximum. *For 24 and 40 lights Roi Soleil chandeliers and chandeliers with maximum weight of 290 kg (639 lbs).*

REF	2 001 378	CHAINE ACIER NICKELE 10MM 36-48L 0,5M - CHAIN NICKELLED STEEL 10MM 36-48L 0,5M MTO Component
	2 001 054	CHAINE ACIER NICKELE 10MM 36-48L 1,0M - CHAIN NICKELLED STEEL 10MM 36-48L 1,0M MTO Component



**CHAINES**  
**CHAINE ACIER NICKELE 12MM 64-84L 1,0M / CHAIN NICKELLED STEEL**  
**12MM 64-84L 1,0M**

Pour les lustres de 580 kg maximum

*For chandeliers with maximum weight of 580 kg (1279 lbs)*

REF | 2 611 290 CHAINE ACIER NICKELE 12MM 64-84L 1,0M - CHAIN NICKELLED STEEL  
12MM 64-84L 1,0M  
MTO Component



**MILLE NUITS**  
**MILLE NUITS VERRINE / MILLE NUITS HURRICANE SHADE**

REF | 2 102 246 MILLE NUITS VERRINE - MILLE NUITS HURRICANE SHADE  
MTO Component

Dimension - Size  
H 22 x L 10 x l 10 cm  
H 8,66 x L 3,94 x W 3,94 in  
Poids - Weight  
0,6 kg - 1,32 lbs



**TULIPE**  
**TULIPE VERRINE BORD DROIT ACANTHE 22.14 / TULIPE HURRICANE**  
**SHADE FLAT TOP ACANTHUS 22.14**

REF | 2 807 349 TULIPE VERRINE BORD DROIT ACANTHE 22.14 - TULIPE HURRICANE  
SHADE FLAT TOP ACANTHUS 22.14  
MTO Component  
2 808 364 TULIPE VERRINE BORD DROIT ACANTHE 22.14 X6 - TULIPE HURRICANE  
SHADE FLAT TOP ACANTHUS 22.14 X6  
MTO Component

Dimension - Size  
H 25 x L 14 x l 14 cm  
H 9,84 x L 5,51 x W 5,51 in  
Poids - Weight  
0,93 kg - 2,05 lbs  
Total volume - Total volume  
0,01 m<sup>3</sup> - 0,28 ft<sup>3</sup>  
Total poids - Total weight  
1,41 kg - 3,11 lbs



**TULIPE**  
**TULIPE VERRINE BORD DROIT ACANTHE DOREE 22.14 / TULIPE**  
**HURRICANE SHADE FLAT TOP GILDED ACANTHUS 22.14**

REF	2 807 230	TULIPE VERRINE BORD DROIT ACANTHE DOREE 22.14 - TULIPE HURRICANE SHADE FLAT TOP GILDED ACANTHUS 22.14 MTO Component
	2 808 367	TULIPE VERRINE BORD DROIT ACANTHE DOREE 22.14 X6 - TULIPE HURRICANE SHADE FLAT TOP GILDED ACANTHUS 22.14 X6 MTO Component

Dimension - Size  
 H 25 x L 14 x l 14 cm  
 H 9,84 x L 5,51 x W 5,51 in  
 Total volume - Total volume  
 0,01 m<sup>3</sup> - 0,28 ft<sup>3</sup>  
 Total poids - Total weight  
 1,41 kg - 3,11 lbs



**TULIPE**  
**TULIPE VERRINE BORD FESTONS ACANTHE 25.13 / TULIPE HURRICANE**  
**SHADE SCALLOPED TOP ACANTHUS 25.13**

REF	1 960 005	TULIPE VERRINE BORD FESTONS ACANTHE 25.13 - TULIPE HURRICANE SHADE SCALLOPED TOP ACANTHUS 25.13 MTO Component
	2 808 363	TULIPE VERRINE BORD FESTONS ACANTHE 25.13 X6 - TULIPE HURRICANE SHADE SCALLOPED TOP ACANTHUS 25.13 X6 MTO Component

Dimension - Size  
 H 28 x L 12 x l 12 cm  
 H 11,02 x L 4,72 x W 4,72 in  
 Poids - Weight  
 0,8 kg - 1,76 lbs  
 Total volume - Total volume  
 0,01 m<sup>3</sup> - 0,28 ft<sup>3</sup>  
 Total poids - Total weight  
 1,28 kg - 2,82 lbs



**TULIPE**  
**TULIPE VERRINE BORD FESTONS ACANTHE DOREE 25.13 / TULIPE**  
**HURRICANE SHADE SCALLOPED TOP GILDED ACANTHUS 25.13**

REF	2 807 231	TULIPE VERRINE BORD FESTONS ACANTHE DOREE 25.13 - TULIPE HURRICANE SHADE SCALLOPED TOP GILDED ACANTHUS 25.13 MTO Component
	2 808 368	TULIPE VERRINE BORD FESTONS ACANTHE DOREE 25.13 X6 - TULIPE HURRICANE SHADE SCALLOPED TOP GILDED ACANTHUS 25.13 X6 MTO Component

Dimension - Size  
 H 28 x L 12 x l 12 cm  
 H 11,02 x L 4,72 x W 4,72 in  
 Total volume - Total volume  
 0,01 m<sup>3</sup> - 0,28 ft<sup>3</sup>  
 Total poids - Total weight  
 1,28 kg - 2,82 lbs





**TULIPE**  
**TULIPE VERRINE BORD FESTONS GRAIN DE RIZ 25.13 / TULIPE**  
**HURRICANE SHADE SCALLOPED TOP RICE GRAIN 25.13**

REF	2 807 233	TULIPE VERRINE BORD FESTONS GRAIN DE RIZ 25.13 - TULIPE HURRICANE SHADE SCALLOPED TOP RICE GRAIN 25.13 MTO Component
	2 808 366	TULIPE VERRINE BORD FESTONS GRAIN DE RIZ 25.13 X6 - TULIPE HURRICANE SHADE SCALLOPED TOP RICE GRAIN 25.13 X6 MTO Component

Dimension - Size  
H 28 x L 12 x l 12 cm  
H 11,02 x L 4,72 x W 4,72 in  
Poids - Weight  
0,77 kg - 1,7 lbs  
Total volume - Total volume  
0,01 m<sup>3</sup> - 0,28 ft<sup>3</sup>  
Total poids - Total weight  
1,25 kg - 2,76 lbs



# MISE EN SCÈNE ET INSTALLATION

## INSTALLATION INSTRUCTIONS & ADVICE

### LES LUSTRES / CHANDELIERS



Le lustre est un élément de décoration incontournable qui doit être présent dans le champ de vision des différentes personnes dans la pièce dans laquelle il est installé.

L'impact visuel sera beaucoup moins fort si le lustre est positionné trop haut.

Il est fortement conseillé d'utiliser une chaîne pour ne pas coller le lustre au plafond lorsque la hauteur de la pièce est supérieure à 3 mètres. Il est suggéré, lorsque cela est possible, de laisser au minimum une longueur de 1 mètre de chaîne pour mettre en avant de façon optimale un lustre dans une pièce. Il est possible d'accessoiriser plusieurs collections avec les abat-jour correspondants.

*The chandelier is a dramatic decoration element that must be present in the field of vision of the multiple people in the room. As such, the visual impact is lessened if the chandelier is placed too high.*

*We strongly recommend using a chain to avoid placing the chandelier directly against the ceiling when the height of the ceiling is more than 3 meters - 118.1 inches.*

*We suggest, whenever possible, leaving at least 1 meter - 39.4 inches length of chain to optimally highlight a chandelier in a room. It is possible to accessorize several collections with their corresponding lampshades.*

< Le lustre Zénith Flou, je te vois Flou, est disposé harmonieusement dans la pièce, afin de pouvoir se refléter dans le miroir et ne pas gêner la circulation tout en étant mis en avant  
/ *The Unfocused chandelier is harmoniously placed in the room so that it is reflected in a mirror and does not obstruct traffic, while being optimally highlighted.*



> LES LUSTRES PEUVENT ÊTRE DISPOSÉS DES FAÇONS SUIVANTES  
*THE CHANDELIERS MAY BE HUNG THE FOLLOWING WAYS*



**AU-DESSUS DU SOL / ABOVE THE FLOOR**

Il est conseillé de laisser un espace de 2m10 entre le sol et l'extrémité du lustre (dernière pampille ou coupe).

*We advise leaving a height of 2m10 - 82.7 inches between the floor and the lowest hanging part of the chandelier (last drop or cupel).*

# MISE EN SCÈNE ET INSTALLATION

## INSTALLATION INSTRUCTIONS & ADVICE



### AU-DESSUS D'UNE TABLE À MANGER / ABOVE A DINING ROOM TABLE

Idéalement, le diamètre du lustre ne doit pas être supérieur à la largeur de la table, et ne doit pas non plus être plus de 20% inférieur. Il est recommandé de laisser une hauteur de 90 cm entre la table et l'extrémité du lustre, pour permettre aux convives de s'apercevoir facilement. Si les dimensions de la table le permettent, plusieurs lustres peuvent être disposés sur toute la longueur.

*Ideally the diameter of the chandelier should not exceed the width of the table, nor be more than 20% smaller. We advise leaving a height of 90 cm - 35.4 inches between the table and lowest hanging part of the chandelier, to enable guests to see each other easily. If the dimensions of the table allow it, several chandeliers may be hung above it lengthwise.*







# MISE EN SCÈNE ET INSTALLATION

## INSTALLATION INSTRUCTIONS & ADVICE



### AU-DESSUS D'UNE TABLE BASSE, D'UNE ACCUMULATION DE TABLES BASSES OU DE CANAPÉS ABOVE A COFFEE TABLE, A SET OF COFFEE TABLES OR A SOFA

Le passage sous le lustre doit être contraint par la présence des tables et du canapé afin de sécuriser l'espace.

Il est également recommandé de laisser une hauteur de 90 cm entre les tables et l'extrémité du lustre.

*The tables and the sofa will help limit traffic under the chandelier and thus secure the area. We recommend leaving a height of 90 cm - 35.4 inches between the tables and the lowest hanging part of the chandelier*

## LES APPLIQUES / WALL UNITS

Il est recommandé de disposer les appliques à 1m80 du sol (en prenant comme référentiel de mesure la sortie électrique). En fonction de la pièce dans laquelle est placée l'applique, et si elle ne gêne pas la circulation, la hauteur peut être modifiée.

*We advise fixing wall units at a height of 1m80 - 70.9 inches from the floor (use electrical output as a point of reference). The height may be modified depending on the room the wall unit is installed in and if it doesn't obstruct traffic.*

Dans un couloir étroit, il est conseillé de conserver une hauteur minimale de 1m80.

*In hallway, it is recommended to fix wall units at least 1m80 - 70.9 inches from the floor.*

Dans les exemples ci-après, il est possible de jouer sur la hauteur car les appliques ne sont pas directement accessibles dans un passage / *In the following examples, it is possible to play with heights because the wall units are not directly accessible in the corridor.*



### < IDÉE DE DISPOSITION / STAGING IDEA

En accumulation à des hauteurs différentes

*Use several wall units fixed at different heights*

# MISE EN SCÈNE ET INSTALLATION

## INSTALLATION INSTRUCTIONS & ADVICE

### LES SUSPENSIONS / CEILING LAMPS



Les suspensions ne doivent pas gêner la vision et la circulation. Il est recommandé de les disposer au minimum à 2m10 du sol s'il est prévu de circuler dessous.

*Ceiling lamps must not obstruct traffic or block vision. We recommend to hung them at a minimum distance of 2m10 - 82.7 inches above the floor if people might walk underneath.*

Si vous souhaitez disposer plusieurs luminaires, il est conseillé d'utiliser les caches à suspensions multiples (linéaire ou circulaire).

*If you wish to hang several ceiling lamps, we recommend using a multiple suspension (linear or circular) canopy.*

Si les suspensions sont disposées au-dessus d'un meuble, il faut compter un espacement de 90 cm de hauteur. Si le meuble est large et que l'accès au centre est impossible, il est possible d'installer les suspensions plus bas.

*If the ceiling lamps are hung above a piece of furniture, leave a 90 cm - 35.4 inches high space. If the piece of furniture is wide and access to its middle part is impossible, it is possible to install the lamps at a lower height.*



## > NOTICE D'INSTALLATION, PRÉREQUIS / INSTALLATION LEAFLET, PREREQUISITES

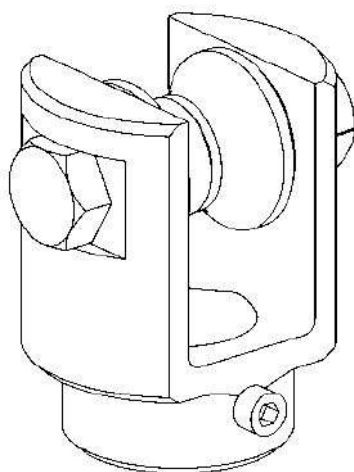

< Bélière reliant le lustre  
au système de fixation  
*Fastener which attaches  
the chandelier to the  
attachment system*

### **PRÉSENCE D'UN POINT D'ATTACHE CONVENABLE** ***APPROPRIATE ATTACHMENT POINT***

Le point d'attache doit être un piton, un crochet, un maillon, obligatoirement fermé. Le point d'attache doit être adapté à la taille du lustre et doit donc supporter au minimum jusqu'à 5 fois son poids, selon les règles locales en vigueur en matière de fixation (les règles sont différentes en fonction du lieu : lieu public, espace privé, et s'il y a des risques sismiques). Le lustre sera accroché au point d'attache au moyen d'une bélière, quelle que soit l'option d'installation choisie.

*The attachment point must be a piton, a hook or link, and they must be locked. The attachment point must be adapted to the size of the chandelier and thus it must be able to support up to 5 times its weight, according to local regulations in force regarding fastening (the rules are different according to the space: public area, private area and in case of seismic risks). The chandelier must be hung from the attachment point using a fastener, regardless of chosen installation option.*

# MISE EN SCÈNE ET INSTALLATION

## INSTALLATION INSTRUCTIONS & ADVICE

### > TROIS OPTIONS D'INSTALLATION / THREE INSTALLATION OPTIONS



#### 1. Lustre directement collé au plafond

##### *Chandelier directly stuck to the ceiling*

Le cornet cristal vient recouvrir le point d'attache.

*The crystal cone hides the attachment point.*

#### 2. Lustre descendu au moyen d'une chaîne apparente

##### *Chandelier suspended with a visible chain length*

La chaîne, dorée ou nickelée, n'est pas fournie avec le lustre. Son diamètre variera en fonction de la taille du lustre / A silver-finish or gold-finish chain must be purchased separately with the chandelier. Chain diameter varies according to the size of the chandelier.

> 8 mm pour les lustres jusqu'à 24L inclus (maximum 246 kgs) / 8mm for chandeliers up to 24 Lights (maximum 246 kg - 541 lbs)

> 10 mm pour les lustres de plus de 24L jusqu'à 48L (maximum 290 kgs) / 10mm for chandeliers beyond 24 Lights and up to 48 Lights (maximum 290 kg - 638 lbs)

> 12 mm pour les lustres de plus de 48L jusqu'à 84L (maximum 580 kgs) / 12mm for chandeliers beyond 48 Lights and up to 84 Lights (maximum 580 kg - 1 276 lbs)

• Il est important de commander le cache-piton (ainsi que la chaîne), de sorte à masquer le point d'attache

*It is important to order the canopy (as well as the chain) to hide the attachment point.*

#### 3. Lustre descendu au moyen d'une chaîne recouverte d'une cravate de décoration / Chandelier suspended with a chain covered with a fabric piece

La chaîne peut être recouverte par le morceau de tissu que vous pourrez obtenir auprès du fournisseur de votre choix. Il masquera également le point d'attache (donc pas besoin de cache-piton) / The chain may be covered with a fabric from the supplier of your choice. It will also hide the attachment point (a canopy is not needed).

• Attention la chaîne n'est jamais fournie avec le lustre  
*Chain must be purchased separately.*

# MISE EN SCÈNE ET INSTALLATION

## INSTALLATION INSTRUCTIONS & ADVICE

### > POSE DE LA CRAVATE DE DÉCORATION / INSTALLING FABRIC COVER



1 Prévoir une pièce de tissu (soie ou taffetas)

*Prepare a piece of fabric (silk or taffeta)*

50 cm x (longueur de chaîne + 80 cm)

*19 in x (length of chain + 31 in)*

2 Passer le tissu dans la boucle qui se trouve à la limite

*entre le haut du lustre et le bas de la chaîne*

*Slide the fabric through the loop at the end of the chain found at the top of the chandelier*

3 Répartir la longueur du tissu de chaque côté de la boucle

*/ Wrap the fabric around both sides of the loop*

4 Ramener le tissu vers le haut de part et d'autre de la

*chaîne / Pull the fabric along the whole length of the chain*

5 Prévoir un anneau de serrage en plastique par exemple,

*à positionner juste en-dessous du piton afin de maintenir le tissu / Place a plastic cable tie under the piton to keep fabric in place*

6 Bien serrer l'anneau, bien tendre le tissu

*Tighten the cable tie and pull the fabric taut*

7 Finir le reste du tissu en l'enroulant autour du piton à la

*façon d'un ruban / Finish by wrapping the fabric around the piton like a ribbon*



# COMPOSITION D'UN LUSTRE

## PARTS OF A CHANDELIER

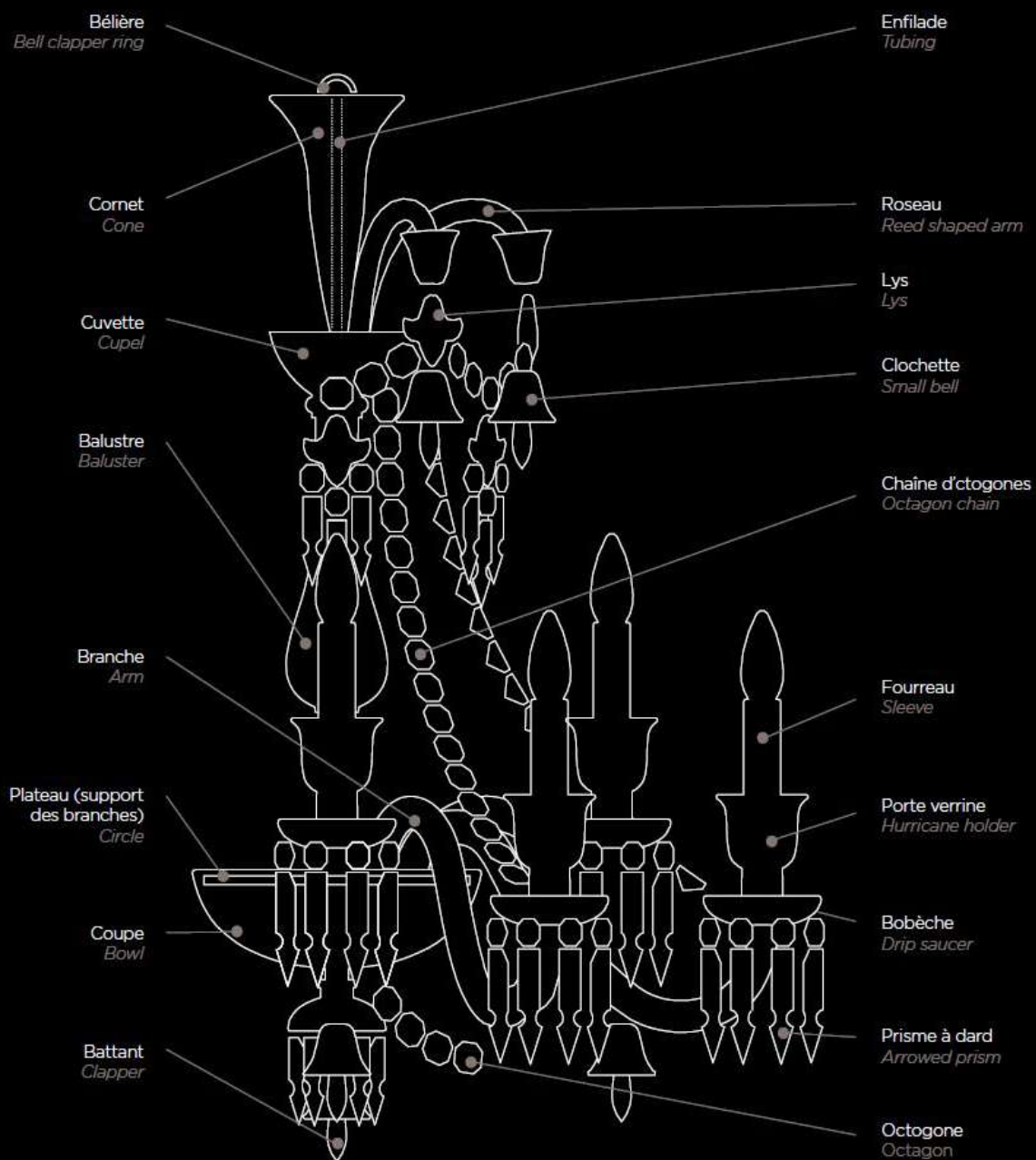

BACCARAT  
11, PLACE DES ETATS-UNIS  
75116 PARIS - FRANCE  
TEL : +33 (0) 1 40 22 11 00 - FAX : +33 (0) 1 40 22 11 93

[WWW.BACCARAT.COM](http://WWW.BACCARAT.COM)